

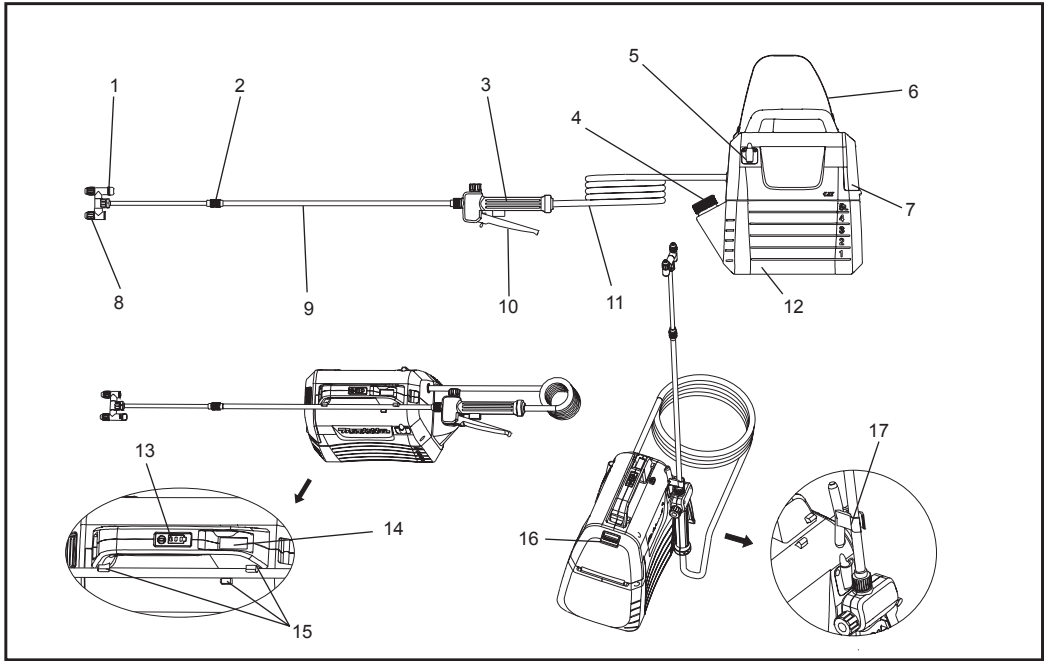

<b>EN</b>	Cordless Garden Sprayer	INSTRUCTION MANUAL	2
<b>PTBR</b>	Pulverizador a Bateria	MANUAL DE INSTRUÇÕES	20
<b>FR</b>	Pulvérisateur de Jardin Sans-Fil	MANUEL D'INSTRUCTION	38
<b>DE</b>	Akku Drucksprüngerät	BETRIEBSANLEITUNG	56
<b>IT</b>	Spruzzatore da giardino a batteria	ISTRUZIONI PER L'USO	74
<b>NL</b>	Draadloze Tuinsproeier	GEBRUIKSAANWIJZING	92
<b>ES</b>	Fumigador Inalámbrico para Jardín	MANUAL DE INSTRUCCIONES	110
<b>PT</b>	Pulverizador a Bateria	MANUAL DE INSTRUÇÕES	128
<b>DA</b>	Trådløs havesprøjte	BRUGSANVISNING	146
<b>EL</b>	Ασύρματος Ψεκαστήρας Κήπου	ΕΓΧΕΙΡΙΔΙΟ ΟΔΗΓΙΩΝ	164
<b>TR</b>	Aküülü Bahçe Püskürtme Makinası	KULLANMA KILAVUZU	182
<b>SV</b>	Sladdlösa trädgårdsspruta	BRUKSANVISNING	200
<b>NO</b>	Trådløs hagesprøyter	BRUKSANVISNING	218
<b>FI</b>	Langaton Puutarhasuihke	KÄYTTÖOHJE	236
<b>LV</b>	Bezvada Dārza smidzinātājs	LIETOŠANAS INSTRUKCIJA	254
<b>LT</b>	Belaidis Sodo Purkštuvus	NAUDOJIMO INSTRUKCIJA	272
<b>ET</b>	Juhtmevaba aiapihusti	KASUTUSJUHEND	290
<b>PL</b>	Akumulatorowy opryskiwacz ogrodowy	INSTRUKCJA OBSŁUGI	308
<b>HU</b>	Vezeték nélküli kerti permetező	HASZNÁLATI KÉZIKÖNYV	326
<b>SK</b>	Akumulátorový postrekovač pre záhrady	NÁVOD NA OBSLUHU	344
<b>CS</b>	Bezdrátový zahradní postřikovač	NÁVOD K OBSLUZE	362
<b>SL</b>	Brezžična Vrtna škropilnica	NAVODILA ZA UPORABO	380
<b>SQ</b>	Spërkatës pa tel i kopshtit	MANUALI I PËRDORI	398
<b>BG</b>	акумулаторен градински пръскач	РЪКОВОДСТВО ЗА ЕКСПЛОАТАЦИЯ	416
<b>HR</b>	Bežična vrtna prskalica	PRIRUČNIK S UPUTAMA	434
<b>MK</b>	Безжична прскалка за градина	УПАТСТВО ЗА УПОТРЕБА	452
<b>SR</b>	Бежична прскалица за баште	УПУТСТВО ЗА УПОТРЕБУ	470
<b>RO</b>	Pulverizator de gradina fara fir	MANUAL DE INSTRUCȚIUNI	488
<b>UK</b>	Безпроводовий садовий обприскувач	ІНСТРУКЦІЯ З ЕКСПЛУАТАЦІЇ	506
<b>RU</b>	Аккумуляторный садовый опрыскиватель	РУКОВОДСТВО ПО ЭКСПЛУАТАЦИИ	524
<b>KK</b>	Аккумуляторлы бақшалық шашыратқыш	ПАЙДАЛАНУ НҰСҚАУЛЫҒЫ	542
<b>ZHTW</b>	充電式噴霧機	使用說明書	560
<b>FA</b>		دليل الإرشادات	595
<b>AR</b>		دفتريچه راهنمای دستور العمل	613
		سمپاش باغی شارژی	
		بخاخ رش لاسلكي للحديقة	



# English (Original instructions)



1	Head switch cock	2	Extension nut	3	Handle	4	Measuring cup
5	Spray wand bracket	6	Shoulder strap	7	Battery cover	8	Adjustable spray head
9	Spray wand	10	Lever	11	Hose	12	5L tank
13	Indicator lamps	14	On/off switch	15	Spray wand holder	16	Locking lever
17	Hook (for attaching the spray wand)	-	-	-	-	-	-

# SPECIFICATIONS

Model		US053D
Rated voltage		D.C. 10.8 V - 12 V max
Tank capacity		5 L
Hose length		1.7 m
Total extendable length		50 - 70 cm
Nozzle type		2-Head (Switchable to 1 head)
Max. working pressure		0.3 MPa
Working pressure with standard nozzle	Max.	Approx. 0.26 Mpa
	Min.	Approx. 0.13 Mpa
Flow rate with standard nozzle	Max.	Approx. 0.91 L/min
	Min.	Approx. 0.47 L/min
Nozzle fitting screw		G 1/4"
Dimensions (L × W × H)		343 × 182 × 343 mm
Net weight		2.9 - 3.0 kg

- Due to our continuing program of research and development, the specifications herein are subject to change without notice.
- Specifications may differ from country to country.
- The weight may differ depending on the attachment(s), including the battery cartridge. The lightest and heaviest combination, according to EPTA-Procedure 01/2014, are shown in the table.

## Applicable battery cartridge and charger

Battery cartridge	BL1015 / BL1016 / BL1020B / BL1021B / BL1040B / BL1041B
Charger	DC10SA / DC10SB / DC10WC / DC10WD / DC18RE









- Some of the battery cartridges and chargers listed above may not be available depending on your region of residence.

**⚠ WARNING: Only use the battery cartridges and chargers listed above.** Use of any other battery cartridges and chargers may cause injury and/or fire.

**⚠ WARNING: Do not use a corded power supply such as battery adapter or portable power pack with this machine.** The cable of such power supply may hinder the operation and result in personal injury.

## Symbols

The followings are symbols used for the equipment. Be sure that you understand their meaning before use.

	Wear ear protection.		Warning
	Wear a breathing mask.		Wear eye protection.
	Wear safety footwear.		Wear protective gloves.
	Do not use in the rain or leave the sprayer outdoors while raining.		
	Read instruction manual.		
	Keep bystanders away when spraying.		

## Intended use

This machine is intended for spraying.

## Noise

The typical A-weighted noise level determined according to EN62841-1:

Sound pressure level ( $L_{pA}$ ): 70 dB(A) or less

Uncertainty (K): 3 dB(A)

**NOTE:** The declared noise emission value(s) has been measured in accordance with a standard test method and may be used for comparing one tool with another.

**NOTE:** The declared noise emission value(s) may also be used in a preliminary assessment of exposure.

**⚠WARNING:** Wear ear protection.

**⚠WARNING:** The noise emission during actual use of the power tool can differ from the declared value(s) depending on the ways in which the tool is used especially what kind of workpiece is processed.

**⚠WARNING:** Be sure to identify safety measures to protect the operator that are based on an estimation of exposure in the actual conditions of use (taking account of all parts of the operating cycle such as the times when the tool is switched off and when it is running idle in addition to the trigger time).

## Vibration

The vibration total value (tri-axial vector sum) determined according to EN62841-1:

Work mode: operation without load

Vibration emission ( $a_h$ ): 2.5 m/s<sup>2</sup> or less

Uncertainty (K): 1.5 m/s<sup>2</sup>

**NOTE:** The declared vibration total value(s) has been measured in accordance with a standard test method and may be used for comparing one tool with another.

**NOTE:** The declared vibration total value(s) may also be used in a preliminary assessment of exposure.

**⚠WARNING:** The vibration emission during actual use of the power tool can differ from the declared value(s) depending on the ways in which the tool is used especially what kind of workpiece is processed.

**⚠WARNING:** Be sure to identify safety measures to protect the operator that are based on an estimation of exposure in the actual conditions of use (taking account of all parts of the operating cycle such as the times when the tool is switched off and when it is running idle in addition to the trigger time).

## EC Declaration of Conformity

*For European countries only*

The EC declaration of conformity is included as Annex A to this instruction manual.

## WARNING

This appliance can be used by children aged from 8 years and above and persons with reduced physical, sensory or mental capabilities or lack of experience and knowledge if they have been given supervision or instruction concerning use of the appliance in a safe way and understand the hazards involved. Children shall not play with the appliance. Cleaning and user maintenance shall not be made by children without supervision.

## General power tool safety warnings

**⚠WARNING:** Read all safety warnings, instructions, illustrations and specifications provided with this power tool. Failure to follow all instructions listed below may result in electric shock, fire and/or serious injury.

## Save all warnings and instructions for future reference.

The term "power tool" in the warnings refers to your mains-operated (corded) power tool or battery-operated (cordless) power tool.

### Work area safety

1. **Keep work area clean and well lit.** Cluttered or dark areas invite accidents.
2. **Do not operate power tools in explosive atmospheres, such as in the presence of flammable liquids, gases or dust.** Power tools create sparks which may ignite the dust or fumes.
3. **Keep children and bystanders away while operating a power tool.** Distractions can cause you to lose control.

## Electrical safety

1. **Power tool plugs must match the outlet. Never modify the plug in any way. Do not use any adapter plugs with earthed (grounded) power tools.** Unmodified plugs and matching outlets will reduce risk of electric shock.
2. **Avoid body contact with earthed or grounded surfaces, such as pipes, radiators, ranges and refrigerators.** There is an increased risk of electric shock if your body is earthed or grounded.
3. **Do not expose power tools to rain or wet conditions.** Water entering a power tool will increase the risk of electric shock.
4. **Do not abuse the cord. Never use the cord for carrying, pulling or unplugging the power tool. Keep cord away from heat, oil, sharp edges or moving parts.** Damaged or entangled cords increase the risk of electric shock.
5. **When operating a power tool outdoors, use an extension cord suitable for outdoor use.** Use of a cord suitable for outdoor use reduces the risk of electric shock.
6. **If operating a power tool in a damp location is unavoidable, use a residual current device (RCD) protected supply.** Use of an RCD reduces the risk of electric shock.
7. **Power tools can produce electromagnetic fields (EMF) that are not harmful to the user.** However, users of pacemakers and other similar medical devices should contact the maker of their device and/or doctor for advice before operating this power tool.

## Personal safety

1. **Stay alert, watch what you are doing and use common sense when operating a power tool. Do not use a power tool while you are tired or under the influence of drugs, alcohol or medication.** A moment of inattention while operating power tools may result in serious personal injury.
2. **Use personal protective equipment. Always wear eye protection.** Protective equipment such as a dust mask, non-skid safety shoes, hard hat or hearing protection used for appropriate conditions will reduce personal injuries.
3. **Prevent unintentional starting. Ensure the switch is in the off-position before connecting to power source and/or battery pack, picking up or carrying the tool.** Carrying power tools with your finger on the switch or energising power tools that have the switch on invites accidents.
4. **Remove any adjusting key or wrench before turning the power tool on.** A wrench or a key left attached to a rotating part of the power tool may result in personal injury.
5. **Do not overreach. Keep proper footing and balance at all times.** This enables better control of the power tool in unexpected situations.

6. **Dress properly. Do not wear loose clothing or jewellery. Keep your hair and clothing away from moving parts.** Loose clothes, jewellery or long hair can be caught in moving parts.
7. **If devices are provided for the connection of dust extraction and collection facilities, ensure these are connected and properly used.** Use of dust collection can reduce dust-related hazards.
8. **Do not let familiarity gained from frequent use of tools allow you to become complacent and ignore tool safety principles.** A careless action can cause severe injury within a fraction of a second.
9. **Always wear protective goggles to protect your eyes from injury when using power tools. The goggles must comply with ANSI Z87.1 in the USA, EN 166 in Europe, or AS/NZS 1336 in Australia/New Zealand. In Australia/New Zealand, it is legally required to wear a face shield to protect your face, too.**



It is an employer's responsibility to enforce the use of appropriate safety protective equipments by the tool operators and by other persons in the immediate working area.

## Power tool use and care

1. **Do not force the power tool. Use the correct power tool for your application.** The correct power tool will do the job better and safer at the rate for which it was designed.
2. **Do not use the power tool if the switch does not turn it on and off.** Any power tool that cannot be controlled with the switch is dangerous and must be repaired.
3. **Disconnect the plug from the power source and/or remove the battery pack, if detachable, from the power tool before making any adjustments, changing accessories, or storing power tools.** Such preventive safety measures reduce the risk of starting the power tool accidentally.
4. **Store idle power tools out of the reach of children and do not allow persons unfamiliar with the power tool or these instructions to operate the power tool.** Power tools are dangerous in the hands of untrained users.

5. **Maintain power tools and accessories. Check for misalignment or binding of moving parts, breakage of parts and any other condition that may affect the power tool's operation. If damaged, have the power tool repaired before use.** Many accidents are caused by poorly maintained power tools.
6. **Keep cutting tools sharp and clean.** Properly maintained cutting tools with sharp cutting edges are less likely to bind and are easier to control.
7. **Use the power tool, accessories and tool bits etc. in accordance with these instructions, taking into account the working conditions and the work to be performed.** Use of the power tool for operations different from those intended could result in a hazardous situation.
8. **Keep handles and grasping surfaces dry, clean and free from oil and grease.** Slippery handles and grasping surfaces do not allow for safe handling and control of the tool in unexpected situations.
9. **When using the tool, do not wear cloth work gloves which may be entangled.** The entanglement of cloth work gloves in the moving parts may result in personal injury.

#### Battery tool use and care

1. **Recharge only with the charger specified by the manufacturer.** A charger that is suitable for one type of battery pack may create a risk of fire when used with another battery pack.
2. **Use power tools only with specifically designated battery packs.** Use of any other battery packs may create a risk of injury and fire.
3. **When battery pack is not in use, keep it away from other metal objects, like paper clips, coins, keys, nails, screws or other small metal objects, that can make a connection from one terminal to another.** Shorting the battery terminals together may cause burns or a fire.
4. **Under abusive conditions, liquid may be ejected from the battery; avoid contact. If contact accidentally occurs, flush with water. If liquid contacts eyes, additionally seek medical help.** Liquid ejected from the battery may cause irritation or burns.
5. **Do not use a battery pack or tool that is damaged or modified.** Damaged or modified batteries may exhibit unpredictable behaviour resulting in fire, explosion or risk of injury.
6. **Do not expose a battery pack or tool to fire or excessive temperature.** Exposure to fire or temperature above 130 °C may cause explosion.
7. **Follow all charging instructions and do not charge the battery pack or tool outside the temperature range specified in the instructions.** Charging improperly or at temperatures outside the specified range may damage the battery and increase the risk of fire.

#### Service

1. **Have your power tool serviced by a qualified repair person using only identical replacement parts.** This will ensure that the safety of the power tool is maintained.
2. **Never service damaged battery packs.** Service of battery packs should only be performed by the manufacturer or authorized service providers.
3. **Follow instruction for lubricating and changing accessories.**

## Cordless Garden Sprayer Safety Warnings

**▲WARNING:** Risk of fire or explosion. Do not spray flammable liquids such as gasoline. Look for this symbol reference on the container.

**▲WARNING:** Some spray created from products used with the sprayer contains chemicals known to cause cancer, birth defect of other reproductive harm.

Some examples of these chemicals are:

- compounds in fertilizer
  - compounds in insecticides, herbicides, and pesticides;
  - arsenic and chromium from chemically treated lumber.
- Follow directions on containers of all such products.  
To reduce your exposure to these chemicals, wear approved safety equipment such as face masks that are specially designed to filter out sprays, gloves, and other appropriate protective equipment.

- **Before using any pesticide or other spray materials in this sprayer, read the label on its original container thoroughly and follow its directions.** Some spray materials are dangerous and should not be used in this sprayer, as they can damage the sprayer and cause serious bodily injury or property damage.
- **Electric shock hazard.** Never spray toward electrical outlets.
- **Do not use commercial grade chemicals or chemicals for commercial or industrial purposes.** Use only consumer grade water-based lawn and garden chemicals.
- **Do not pour hot or boiling liquids into the tank.** These can weaken or damage the hose or tank.
- **Spray area must be well ventilated.**
- **Avoid spraying on windy days.** Spray can be accidentally blown onto plants or objects that should not be sprayed.
- **Store the sprayer in a secure, well-ventilated indoor space with the fluid tank empty.**
- **Do not use caustic (alkali) self-heating or corrosive (acid) liquids in this sprayer.** These can corrode metal parts or weaken the tank and hose.

- **Know the contents of the chemical being sprayed. Read all Material Safety Data Sheets (MSDS) and container labels provided with the chemical.** Follow the chemical manufacturer's safety instructions.
- **Do not leave residue or spray material in the tank after using the sprayer.** Clean after each use.
- **Do not smoke while using the sprayer,** or spray where spark or flame is present.
- **Risk of injection.** Do not discharge directly against skin.
- **To reduce the risk of electric shock, do not put the sprayer into water or other liquid.** Do not place or store the sprayer where it can fall or be pulled into a tub or sink.
- **Maintain this product.** Thoroughly inspect both the inside and outside of the sprayer and examine the components before each use. Check for cracked and deteriorated hoses, leaks, clogged nozzles, and missing or damaged parts. If damaged, have the product repaired before use. Many accidents are caused by poorly maintained products.
- **Disconnect the battery from the unit before draining, cleaning, or storing the sprayer.** Such preventive safety measures reduce the risk of accidental starting.
- **Always wear eye protection with side shields or goggles marked to comply with ANSI Z87.1.** Failure to do so could result in fluids entering your eyes resulting in possible serious injury.
- **Protect your lungs. Wear a face or dust mask when using the sprayer.** Following this rule will reduce the risk of serious personal injury.
- **Battery tools do not have to be plugged into an electrical outlet; therefore, they are always in operating condition. Be aware of possible hazards when not using your battery tool or when changing accessories. Remove battery pack when tool is not in use.** Following this rule will reduce the risk of electric shock, fire, or serious personal injury.
- **Do not place battery tools or their batteries near fire or heat.** This will reduce the risk of explosion and possibly injury.
- **Do not crush, drop or damage battery pack. Do not use a battery pack or charger that has been dropped or received a sharp blow.** A damaged battery is subject to explosion. Properly dispose of a dropped or damaged battery immediately.
- **Batteries can explode in the presence of a source of ignition, such as a pilot light.** To reduce the risk of serious personal injury, never use any cordless product in the presence of open flame. An exploded battery can propel debris and chemicals. If exposed, flush with water immediately.
- **Do not charge battery tool in a damp or wet location.** Following this rule will reduce the risk of electric shock.
- **For best results, your battery tool should be charged in a location where the temperature is more than 10 °C (50 °F) but less than 40 °C (104 °F).** To reduce the risk of serious personal injury, do not store outside or in vehicles.
- **Under extreme usage or temperature conditions, battery leakage may occur. If liquid comes in contact with your skin, wash immediately with soap and water. If liquid gets into your eyes, flush them with clean water for at least 10 minutes, then seek immediate medical attention.** Following this rule will reduce the risk of serious personal injury.
- **Do not use battery-operated appliance in rain.**
- **Do not use battery-operated appliance in rain. Exercise care in handling batteries in order not to short the battery with conducting materials such as rings, bracelets, and keys.** The battery or conductor may overheat and cause burns.
- **Do not dispose of the battery(ies) in a fire.** The cell may explode. Check with local codes for possible special disposal instructions.
- **Do not open or mutilate the battery(ies).** Released electrolyte is corrosive and may cause damage to the eyes or skin. It may be toxic if swallowed.
- **Avoid Dangerous Environment** - Don't use appliances in damp or wet locations.
- **Use Right Appliance** - Do not use appliance for any job except that for which it is intended.
- **Don't Force Appliance** - It will do the job better and with less likelihood of a risk of injury at the rate for which it was designed.
- **Store Idle Appliances Indoors** - When not in use, appliances should be stored indoors in dry, and high or locked-up place - out of reach of children.
- **Maintain Appliance With Care** - Keep clean for best performance and to reduce the risk of injury. Follow instructions for changing accessories. Inspect appliance cord, and if damaged, have it repaired by an authorized service facility. Keep handles dry, clean, and free from oil and grease.
- **Check Damaged Parts** - Before further use of the appliance, a guard or other part that is damaged should be carefully checked to determine that it will operate properly and perform its intended function. Check for alignment of moving parts, binding of moving parts, breakage of parts, mounting, and any other condition that may affect its operation. A guard or other part that is damaged should be properly repaired or replaced by an authorized service center unless indicated elsewhere in this manual.
- **Don't topple a filled-up tank to avoid leak in case tank cover is not tightened.**

## Important safety instructions for battery cartridge

1. **Before using battery cartridge, read all instructions and cautionary markings on (1) battery charger, (2) battery, and (3) product using battery.**
2. **Do not disassemble or tamper the battery cartridge.** It may result in a fire, excessive heat, or explosion.
3. **If operating time has become excessively shorter, stop operating immediately.** It may result in a risk of overheating, possible burns and even an explosion.
4. **If electrolyte gets into your eyes, rinse them out with clear water and seek medical attention right away.** It may result in loss of your eyesight.
5. **Do not short the battery cartridge:**
  - (1) **Do not touch the terminals with any conductive material.**
  - (2) **Avoid storing battery cartridge in a container with other metal objects such as nails, coins, etc.**
  - (3) **Do not expose battery cartridge to water or rain.**
11. **When disposing the battery cartridge, remove it from the tool and dispose of it in a safe place.** Follow your local regulations relating to disposal of battery.
12. **Use the batteries only with the products specified by Makita.** Installing the batteries to non-compliant products may result in a fire, excessive heat, explosion, or leak of electrolyte.
13. **If the tool is not used for a long period of time, the battery must be removed from the tool.**
14. **During and after use, the battery cartridge may take on heat which can cause burns or low temperature burns.** Pay attention to the handling of hot battery cartridges.
15. **Do not touch the terminal of the tool immediately after use as it may get hot enough to cause burns.**
16. **Do not allow chips, dust, or soil stuck into the terminals, holes, and grooves of the battery cartridge.** It may result in poor performance or breakdown of the tool or battery cartridge.
17. **Unless the tool supports the use near high-voltage electrical power lines, do not use the battery cartridge near high-voltage electrical power lines.** It may result in a malfunction or breakdown of the tool or battery cartridge.
18. **Keep the battery away from children.**

A battery short can cause a large current flow, overheating, possible burns and even a breakdown.

6. **Do not store and use the tool and battery cartridge in locations where the temperature may reach or exceed 50 °C (122 °F).**
7. **Do not incinerate the battery cartridge even if it is severely damaged or is completely worn out.** The battery cartridge can explode in a fire.
8. **Do not nail, cut, crush, throw, drop the battery cartridge, or hit against a hard object to the battery cartridge.** Such conduct may result in a fire, excessive heat, or explosion.
9. **Do not use a damaged battery.**
10. **The contained lithium-ion batteries are subject to the Dangerous Goods Legislation requirements.**

For commercial transports e.g. by third parties, forwarding agents, special requirement on packaging and labeling must be observed.

For preparation of the item being shipped, consulting an expert for hazardous material is required. Please also observe possibly more detailed national regulations.

Tape or mask off open contacts and pack up the battery in such a manner that it cannot move around in the packaging.

## SAVE THESE INSTRUCTIONS.

**▲ CAUTION:** Only use genuine Makita batteries. Use of non-genuine Makita batteries, or batteries that have been altered, may result in the battery bursting causing fires, personal injury and damage. It will also void the Makita warranty for the Makita tool and charger.

## Tips for maintaining maximum battery life

1. **Charge the battery cartridge before completely discharged.** Always stop tool operation and charge the battery cartridge when you notice less tool power.
2. **Never recharge a fully charged battery cartridge.** Overcharging shortens the battery service life.
3. **Charge the battery cartridge with room temperature at 10 °C - 40 °C (50 °F - 104 °F).** Let a hot battery cartridge cool down before charging it.
4. **When not using the battery cartridge, remove it from the tool or the charger.**



## **CORDLESS GARDEN SPRAYER USE AND CARE**

1. The cordless garden sprayer can work by Makita lithium-ion battery cartridge. Use of any other batteries may create a risk of fire. Recharge batteries only with the specified charger. A charger that may be suitable for one type of battery may create a risk of fire when used with another battery.
2. When inserting or removing the battery, always place the cordless garden sprayer on a flat and stable surface.
3. Do not use any batteries, attachments or accessories not recommended by the manufacturer of this appliance. The use of batteries, attachments or accessories not recommended can result in serious personal injury.

# ASSEMBLY

## ⚠ CAUTION:

Always be sure that the machine is switched off and the battery cartridge is removed before carrying out any work on the machine.

## ⚠ CAUTION:

Make sure that the all parts are securely assembled so that the liquid does not leak when operating the machine.

### **Assembly of the spray wand**

1. Remove the cap from the handle.
2. Make sure the O-ring is in place, then thread the spray wand onto the handle and tighten it securely. Refer to Figure 1.
3. Loosen the extension nut and pull out the spray wand to the desire length.
4. Retighten the extension nut.

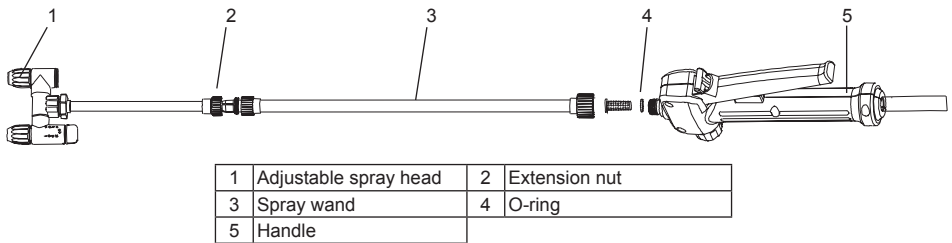
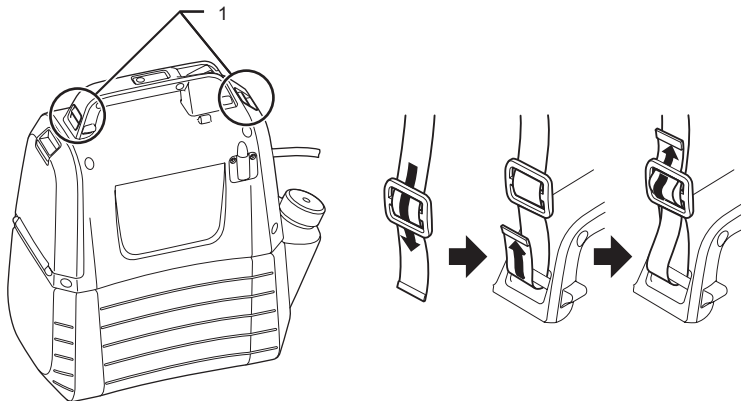

Figure 1

### **Shoulder strap**

Attach the shoulder strap to the hangers of the machine as shown in the figure. Refer to Figure 2.



1	Hanger
---	--------

Figure 2

# FUNCTIONAL DESCRIPTION

## CAUTION:

Always be sure that the machine is switched off and the battery cartridge is removed before adjusting or checking function on the machine.

## **Installing or removing the battery cartridge**

## CAUTION:

- Always switch off the machine before installing or removing of the battery cartridge.
- Hold the machine and the battery cartridge firmly when installing or removing battery cartridge. Failure to hold the machine and the battery cartridge firmly may cause them to slip off your hands and result in damage to the machine and battery cartridge and a personal injury.
- Do not use force when installing the battery cartridge. If the cartridge does not slide in easily, it is not being inserted correctly.

To install the battery cartridge, pull down the locking lever, and then open the battery cover. Align the tongue on the battery cartridge with the groove in the housing and slip it into place. Always insert it all the way until it locks in place with a little click. Refer to Figure 3.

To remove the battery cartridge, slide it from the machine while pressing the button. Refer to Figure 4.



Figure 3



Figure 4

## Indicating the residual battery capacity

Press the check button on the machine to indicate residual battery capacity. The indicator lamps light up for few seconds. Refer to Figure 5.

Indicator lamps		Residual battery capacity
Lighted	Off	
■ ■ ■		50 % to 100 %
■ ■ □	□	30 % to 50 %
■ □ □	□ □	0 % to 30 %

### NOTE:

- Depending on the conditions of use and the ambient temperature, the indication may differ slightly from the actual capacity.

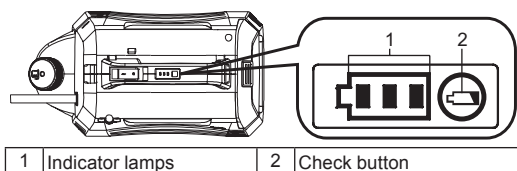

1	Indicator lamps	2	Check button
---	-----------------	---	--------------

Figure 5

## Machine / battery protection system

The machine is equipped with the protection system. This system automatically cuts off power to the motor to extend machine and battery life. The machine will automatically stop during operation if the machine or battery is placed under one of the following conditions.

- Overload protection : When the machine is operated in a manner that causes it to draw an abnormally high current, the machine automatically stops without any indication. In this situation, turn the machine off and stop the application that caused the machine to become overloaded. Then turn the machine on to restart.
- Overdischarge protection : When the battery capacity becomes low, the machine stops automatically. If the machine does not operate even when the switches are operated, remove the battery cartridge from the machine and charge it.

## Indicating the remaining battery capacity



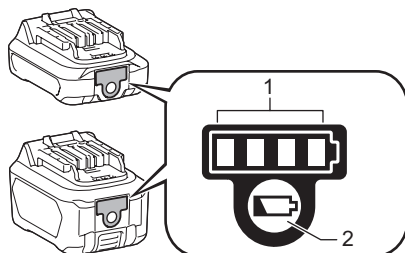



*Only for battery cartridges with the indicator*



1	Indicator lamps	2	Check button
---	-----------------	---	--------------

Figure 6

Press the check button on the battery cartridge to indicate the remaining battery capacity. The indicator lamps light up for a few seconds.

Indicator lamps		Remaining capacity
 Lighted	 Off	
		75 % to 100 %
		50 % to 75 %
		25 % to 50 %
		0 % to 25 %

**NOTE:** Depending on the conditions of use and the ambient temperature, the indication may differ slightly from the actual capacity.

# Mixture



**WARNING!** Always follow the chemical manufacturer's instructions printed on their product labeling for use, cleaning, and storage. Clean thoroughly after each use, following the instructions in the Maintenance and cleaning section of this manual. Chemicals should be stored out of the reach of children. Failure to do so may result in serious personal injury.



**WARNING!** THE PRODUCT IS DESIGNED FOR SPRAYING CONSUMER-GRADE HOME AND GARDEN CHEMICALS SUCH AS WEED KILLERS, FUNGICIDES, INSECTICIDES, AND FERTILIZERS.



**CAUTION:** Be sure that no previously used chemical has been left in tank. If so, chemical reaction may occur generating harmful gas.



**NOTICE:** Do not over fill the tank. Doing so may damage the machine.



**NOTICE:** Liquids to be sprayed must be as thin as water. Thicker liquids will not spray properly.

1. Remove the battery prior to adding chemical liquid to the tank.
  2. Hold the tank firmly and rotate it anti-clockwise so as to separate the motor housing from the tank. Refer to Figure 7.
  3. Unscrew and remove the measuring cup.
  4. Measure the recommended liquid. The cup can be used to measure up to 50 ml (2 oz) of liquid. Refer to Figure 8.
  5. Carefully pour the liquid into the tank with measuring cup through the filling opening of the tank. You can also dissolve chemical liquid in water completely in a separate container and then pour it into the tank. Make sure you always pour chemical liquid into the tank through the filling opening of the tank rather than small opening which is for measuring cup storage. Make sure that the tank filling strainer is in place. Refer to Figure 9.
  6. Rinse the measuring cup with clean water.
  7. Refit the cup, making sure it is tightened securely.
  8. Insert the hose into the depressed part of the tank filling strainer. Refer to Figure 10.
  9. Reattach the motor housing to the tank and rotate it clockwise to "Click". Refer to Figure 11.
- \*Container is not included.

Figure 7

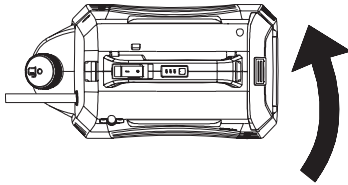

Figure 8

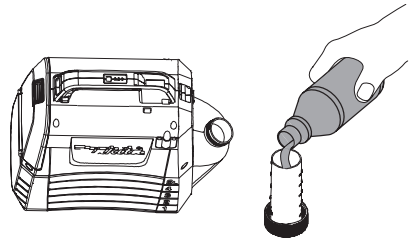

Figure 9

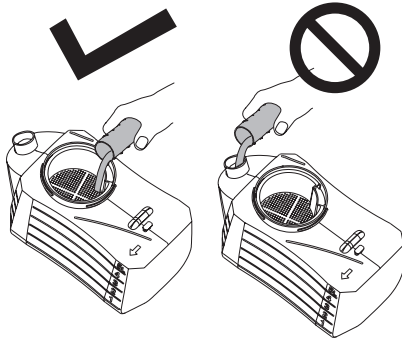

Figure 10

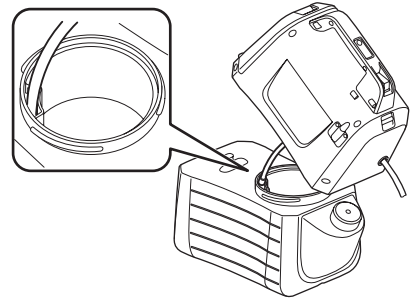
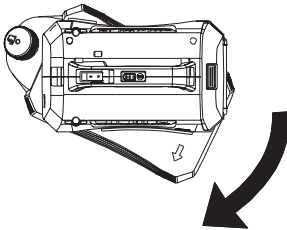

Figure 11



# OPERATION



**WARNING!** Risk of fire or explosion. Spray area must be well-ventilated and away from sparks or flames.

## CAUTION:

When operating the machine, be sure to put the shoulder belt on your shoulder firmly.

### Turning the machine on/off

1. Before operating the machine, put on safety goggles and other safety gear.
2. Press the On/off switch to start the machine.
3. Press and hold the lever down to start spraying. Refer to Figure 12.
4. Release the lever to stop spraying.

### Lock-on

The lock-on feature is convenient for continuous spray or when covering a large area.

1. To lock-on, press the lever down and pull the lock button backwards, then release the lever. Refer to Figure 13.
2. To release the lock-on, press the lever and push the lock button forward.

Note: Make sure the lever is not in locked position before inserting the battery pack into the machine.

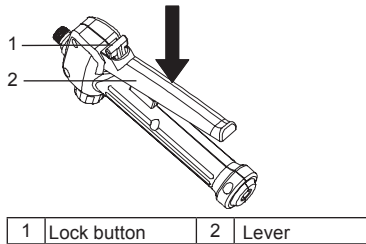

Figure 12

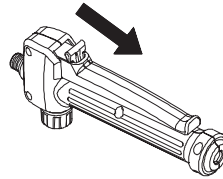

Figure 13

### Adjustment to one-head type

1. Turn the cock to the "lock" side to use the machine as one head type. Refer to Figure 14.

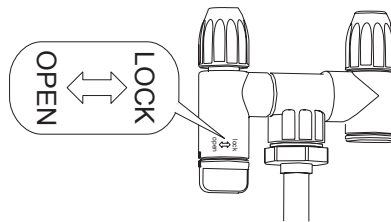
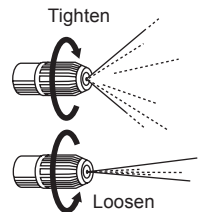

Figure 14

### Adjusting spray

You can mist or jet the liquid using the adjustable spray head.

1. Remove the battery pack from the machine.
2. To mist the liquid, tighten the adjustable spray head.
3. To jet the liquid, loosen the adjustable spray head.







## Caution

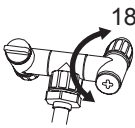

- Do not overturn cock exceeding 180°. Disperse orifice may break.
- Do not touch nozzle lever by mistake when resting nozzle on nozzle stand to avoid erroneous spraying.
- Do not leave leftover chemical inside tank for a long period of time. This would damage parts and shorten life of product.

### Spraying



**WARNING!** Never set the unit on the ground during use. Avoid the machine and battery from getting wet at all times. Do not spray near or directly at the unit.

1. Aim the sprayer nozzle directly at the plants or objects you wish to spray.
2. Never point the spray end of the wand at yourself or others.
3. Be aware of splash back, stand far enough from the object being sprayed to prevent the spray splashing back onto you.
4. Never spray in the direction of people or animals; always spray downwind.
5. Avoid spraying on windy days. Spray can be accidentally blown onto plants or objects that should not be sprayed.

## MAINTENANCE AND CLEANING



### CAUTION:

Always be sure that the machine is switched off and the battery cartridge is removed before attempting to perform inspection or maintenance.

To maintain product SAFETY and RELIABILITY, repairs, any other maintenance or adjustment should be performed by Makita Authorized or Factory Service Centers, always using Makita replacement parts.

### MAINTENANCE



**WARNING!** To avoid serious personal injury, always remove the battery pack from the machine when cleaning or performing any maintenance.



**WARNING!** Always wear eye protection with side shields or goggles marked to comply with ANSI Z87.1. Failure to do so could result in fluids entering your eyes resulting in possible serious injury.



**WARNING!** When servicing, use only identical replacement parts. Use of any other parts may create a hazard or cause product damage.



**WARNING!** Do not at any time let brake fluids, gasoline, penetrating oils, etc., come in contact with plastic parts. Chemicals can damage, weaken, or destroy plastic which may result in serious personal injury.



**NOTICE:** Periodically inspect the entire product for damaged, missing, or loose parts such as screws, nuts, bolts, caps, etc. Tighten securely all fasteners and caps and do not operate this product until all missing or damaged parts are replaced. Please contact customer service or a qualified service center for assistance.



**NOTICE:** Never use gasoline, benzene, thinner, alcohol or the like. Discoloration, deformation or cracks may result.

**GENERAL MAINTENANCE:** Avoid using solvents when cleaning plastic parts. Most plastics are susceptible to damage from various types of commercial solvents and may be damaged by their use. Use clean clothes to remove dirt, dust, oil, grease, etc.

### CLEANING THE UNIT



**WARNING!** Always store and dispose of chemicals properly. Disposal of contaminated rinse water should be performed according to local ordinances and by laws.

## DRAINING THE TANK

If there is any liquid left in the tank after spraying, the tank should be drained before cleaning.

- Remove the battery pack.
- Remove the motor housing from the tank.
- Drain the contents through the fill area.

**NOTE:** Drain the liquid back into the original container. Do not store chemical liquid in the tank.

## CLEANING THE TANK

• Fill the tank about one-third full with clean water. A small amount of mild household detergent may be added.

**NOTE:** Never use flammable chemicals or abrasive cleaning agents to clean the tank.

- Wipe the outside of the tank with a clean, dry cloth.
- Reattach the motor housing to the tank.
- Reinstall the battery pack. Spray until the tank has been emptied. Make sure to direct the spray toward an area that will not be damaged by the spray solution.
- Refill and repeat the procedure with clean water. It may be necessary to rinse the tank more than once, then drain again as instructed above.
- Allow all parts to completely dry before reinstalling parts and storing the unit.

## CLEANING THE NOZZLE

If the nozzle becomes plugged, use the steps below to clear.

- Remove the battery pack.
- Unscrew and remove the nozzle cap from adjustable spray head of the spray wand.
- Push a small wire through the exposed holes to clear any debris. Then flush with clean water. Refer to Figure 15.
- Wipe the adjustable spray head with a clean dry cloth, and reattach the nozzle cap to the adjustable spray head.

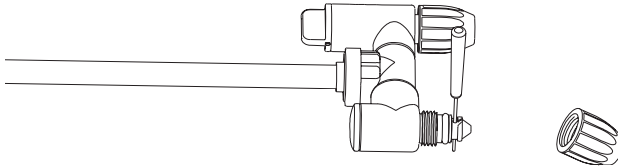

Figure 15

## CLEANING THE PUMP

If the sprayer cannot draw the fluid from tank or it cannot spray out liquid at the first use or after long-term storage.

Follow the procedures below to clean the pump:

1. Switch off the machine and remove the battery.
2. Remove the spray wand from handle.
3. Drain any remaining liquid or store leftover liquid to another container to make sure the tank is empty.
4. Separate the motor housing from the tank and turn it upside down. Refer to Figure 16.
5. Unscrew the red cap to open water inlet hole, and then connect the hole to the water tap. Make sure the O-ring is placed inside the red cap.
6. Open the water tap slowly and press down the lever at the same time to allow water flush away any debris adhered to the pump. Refer to Figure 17.
7. Disconnect the water tap and re-tighten the red cap. Make sure that the O-ring inside the cap is in place.

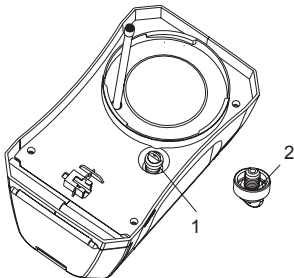

1	Red cap	2	O-ring
---	---------	---	--------

Figure 16

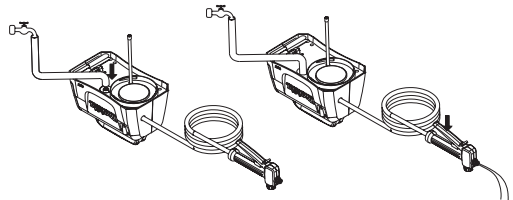

Figure 17

# OPTIONAL ACCESSORIES

## CAUTION:

These accessories or attachments are recommended for use with your Makita product specified in this manual. The use of any other accessories or attachments might present a risk of injury to persons. Only use accessory or attachment for its stated purpose.

If you need any assistance for more details regarding these accessories, ask your local Makita Service Center.

- Makita genuine battery and charger.

## NOTE:

- Some items in the list may be included in the product package as standard accessories. They may differ from country to country.

## Portuguese (Instruções originais)

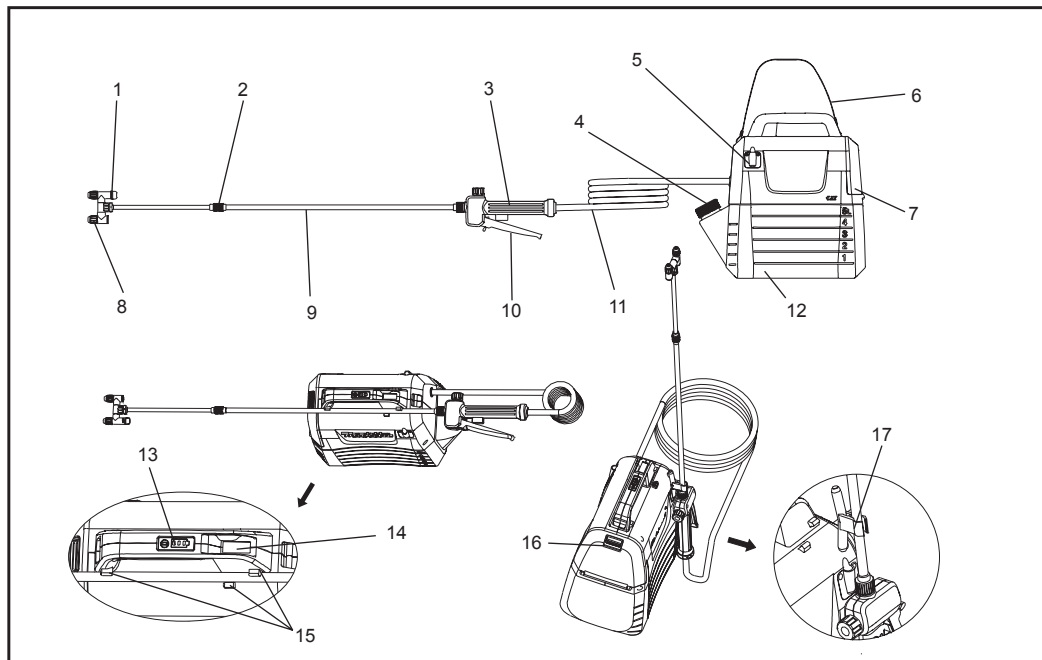

1	Cabeça de Pulverização	2	Porca de extensão	3	Cabo do registro	4	Copo medidor
5	Suporte da lança de pulverização	6	Alça de ombro	7	Tampa da bateria	8	Bocal pulverizador ajustável
9	Lança de pulverização	10	Alavanca	11	Mangueira	12	Tanque de 5L
13	Lâmpadas do indicador	14	Interruptor liga/desliga	15	Fixadores da lança de pulverização	16	Trava da alavanca
17	Gancho (para prender a lança de pulverização)	-	-	-	-	-	-

# ESPECIFICAÇÕES

Modelo		US053D
Voltagem nominal		CC 10,8 V - 12 V máx.
Capacidade do tanque		5 L
Comprimento da mangueira		1,7 m
Comprimento total		50 - 70 cm
Tipo de bocal		Bocal duplo (ajustável para bocal único)
Pressão máxima durante funcionamento		0,3 MPa
Pressão de funcionamento com o uso do bocal padrão	Máx.	Aprox. 0,26 MPa
	Min.	Aprox. 0,13 MPa
Taxa de vazão com o uso do bocal padrão	Máx.	Aprox. 0,91 L/min
	Min.	Aprox. 0,47 L/min
Tipo de rosca do bocal		G 1/4"
Dimensões (C × L × A)		343 × 182 × 343 mm
Peso		2,9 - 3,0 kg

- Devido ao nosso programa contínuo de pesquisa e desenvolvimento, as especificações neste documento estão sujeitas a alterações sem aviso prévio.
- As especificações podem ser diferentes de acordo com o país.
- O peso pode ser diferente dependendo do(s) acessório(s), incluindo o cartucho de bateria. As combinações mais leve e mais pesada, de acordo com o Procedimento EPTA 01/2014, estão apresentadas na tabela.

## Cartucho de bateria e carregador aplicáveis

Cartucho de bateria	BL1015 / BL1016 / BL1020B / BL1021B / BL1040B / BL1041B
Carregador	DC10SA / DC10SB / DC10WC / DC10WD / DC18RE









- Algumas baterias e carregadores listados acima podem não estar disponíveis dependendo da sua região.

**⚠️ AVISO:** Apenas utilize baterias e carregadores que foram listados acima. O uso de qualquer outro cartucho de bateria e carregador pode causar acidentes e/ou incêndio.

**⚠️ AVISO:** Não utilize outra fonte de alimentação, como adaptadores ou carregadores portáteis. O uso de outra fonte de alimentação pode impedir o funcionamento correto da ferramenta e causar acidentes ou ferimentos graves.

## Símbolos

Alguns símbolos a seguir podem ser encontrados no seu equipamento. Certifique-se de compreender seu significado antes do uso.

	Utilize proteção auricular		Aviso
	Utilize máscara respiratória		Utilize proteção para os olhos
	Utilize calçados de proteção		Utilize luvas de proteção
	Não utilize o equipamento na chuva ou deixe exposto a condições úmidas.		
	Leia o manual de instruções.		
	Mantenha as pessoas afastadas durante pulverização.		

## USO PRETENDIDO

Este equipamento é destinado à pulverização.

### Ruído

Nível de ruído na escala "A-weighted" determinado de acordo com EN62841-1:

Nível de pressão sonora ( $L_{pA}$ ): 70 dB (A) ou menos  
Desvio (K): 3 dB (A)

**OBSERVAÇÃO:** Os valores de emissão de ruído(s) declarados foram medidos de acordo com um método de teste padrão e podem ser usados na comparação de ferramentas.

**OBSERVAÇÃO:** Os valores de emissão de ruído(s) declarados também podem ser usados em uma avaliação preliminar de exposição.

**AVISO:** Utilize proteção auricular

**AVISO:** A emissão de ruídos durante o uso da ferramenta pode diferir dos valores declarados dependendo de como ela é usada, especialmente em qual tipo de operação ela é utilizada.

**AVISO:** Certifique-se de identificar as medidas preventivas de segurança para proteger o operador que são baseadas em uma estimativa de exposição nas condições reais de uso (considerando a duração da operação, momentos em que a ferramenta está desligada ou ociosa).

### Vibrações

O valor total da vibração (soma vetorial triaxial) é determinado de acordo com EN62841-1:

Modo de trabalho: operação sem carga

Emissão de vibrações ( $a_h$ ): 2,5 m/s<sup>2</sup> ou menos

Desvio (K): 1,5 m/s<sup>2</sup>

**OBSERVAÇÃO:** Os valores totais de vibração declarados foram medidos de acordo com um método de teste padrão e podem ser usados na comparação de ferramentas.

**OBSERVAÇÃO:** Os valores totais de vibração declarados também podem ser usados em uma avaliação preliminar de exposição.

**AVISO:** A emissão de vibrações durante o uso da ferramenta pode diferir dos valores declarados dependendo de como ela é usada, especialmente em qual tipo de operação ela é utilizada.

**AVISO:** Certifique-se de identificar as medidas preventivas de segurança para proteger o operador que são baseadas em uma estimativa de exposição nas condições reais de uso (considerando a duração da operação, momentos em que a ferramenta está desligada ou ociosa).

## Declaração de Conformidade CE

*Apenas para países Europeus*

A declaração CE de conformidade encontra-se no Anexo A deste manual de instruções.

## AVISO

Esta ferramenta somente pode ser utilizada por crianças a partir de 8 anos de idade, pessoas com capacidade física ou mental reduzida, ou pessoas inexperientes nas seguintes condições: caso tenham recebido instruções sobre o uso da ferramenta, sejam supervisionadas e compreendam os riscos envolvidos. Menores de idade jamais devem brincar com a ferramenta. A limpeza e manutenção não podem ser feitos por crianças sem a supervisão de um adulto.

### Avisos gerais de segurança para ferramentas elétricas

**AVISO:** Leia todos os avisos de segurança, instruções, ilustrações e especificações fornecidos junto com essa ferramenta. A falha no cumprimento de todas as instruções listadas abaixo pode resultar em choque elétrico, incêndio ou ferimentos graves.

### Salve todos os avisos e instruções para referência futura.

O termo "ferramenta elétrica" nos avisos se refere à ferramenta operada por eletricidade (com fio) ou à ferramenta operada por bateria (sem fio).

#### Segurança da área de trabalho

1. Mantenha a área de trabalho limpa e bem iluminada. Áreas desorganizadas e escuras são propícias a acidentes.
2. Não operar ferramentas elétricas em atmosferas explosivas, tais como na presença e líquidos inflamáveis, gases ou poeira. As ferramentas elétricas criam faíscas que podem inflamar a poeira ou os fumos.
3. Mantenha crianças e outras pessoas afastadas enquanto opera uma ferramenta elétrica. As distrações podem fazer você perder o controle.

## Segurança elétrica

1. **As fichas da ferramenta elétrica devem corresponder à tomada. Nunca modifique o plugue de forma alguma. Não use nenhum plugue adaptador com ferramentas elétricas aterradas.** Os plugues não modificados e as tomadas correspondentes reduzirão o risco de choque elétrico.
2. **Evite o contato entre o corpo e superfícies aterradas, tais como tubos, radiadores, faixas e refrigeradores.** Existe um risco aumentado de choque elétrico se seu corpo estiver aterrado.
3. **Não exponha as ferramentas elétricas à chuva ou em condições úmidas.** A entrada de água dentro da ferramenta elétrica aumenta o risco de choque elétrico.
4. **Não abuse do cabo. Nunca use o cabo para transportar, puxar ou desconectar a ferramenta elétrica da tomada. Mantenha o cabo afastado de calor, óleo, bordas afiadas ou peças móveis.** Cabos danificados ou emaranhados aumentam o risco de choque elétrico.
5. **Quando manusear a ferramenta elétrica ao ar livre, use uma extensão adequada para uso ao ar livre.** O uso de cabos adequados ao ar livre reduzem o risco de choques elétricos.
6. **Caso seja necessário operar a ferramenta em um ambiente úmido, utilize um Disjuntor Diferencial Residual (DDR).** O uso de um DDR reduz o risco de choque elétrico.
7. **Ferramentas elétricas podem produzir campos eletromagnéticos (CEM) que não oferecem perigo ao operador.** Entretanto, usuários de marca-passos e outros dispositivos médicos similares devem entrar em contato com um médico ou fabricante do dispositivo antes de operar esta ferramenta elétrica.

## Segurança pessoal

1. **Mantenha-se alerta, observe o que está fazendo e use senso comum ao operar uma ferramenta elétrica. Não use uma ferramenta elétrica quando estiver cansado ou sob a influência de drogas, álcool ou medicação.** Um momento de distração ao operar ferramentas elétricas pode resultar em sérios danos pessoais.
2. **Utilize equipamento de proteção individual. Sempre use proteção para os olhos.** Equipamentos de proteção tais como máscara contra poeira, calçados de segurança antiderrapantes, capacete e protetor auricular reduzirão os danos corporais se utilizados corretamente.
3. **Evite o acionamento accidental. Antes de pegar ou transportar a máquina, certifique-se de que o interruptor encontra-se desligado antes de conectar o equipamento a uma fonte de alimentação e/ou a bateria.** Transportar a ferramenta com o dedo no interruptor ou conectá-la quando ela estiver com o interruptor ligado pode provocar acidentes.
4. **Remova qualquer ferramenta de ajuste ou chave antes de ligar a ferramenta.** Uma chave de boca ou de ajuste conectada a uma parte rotativa da ferramenta elétrica pode resultar em ferimentos pessoais.
5. **Não se exceda. Mantenha o apoio e equilíbrio em todos os momentos.** Isso permite um melhor controle da ferramenta elétrica em situações inesperadas.

6. **Vestir-se adequadamente. Não use roupas soltas ou jóias. Mantenha a roupa, cabelo e luvas longe das peças móveis.** Roupa solta, jóias ou cabelos compridos podem ser capturados em partes móveis.
7. **Se forem fornecidos dispositivos para a conexão de extração e coleta de pó, certifique-se que estes estão conectados e utilizados corretamente.** A utilização de coletores de poeira pode reduzir os riscos relacionados à poeira.
8. **Não permita que a familiaridade adquirida com o uso frequente de ferramentas faça com que você se torne complacente ou ignore os princípios de segurança.** Uma ação descuidada pode causar um acidente pessoal grave em uma fração de segundo.
9. **Sempre utilize óculos de proteção para proteger os olhos contra acidentes durante o uso da ferramenta. Os óculos de proteção utilizados devem atender às exigências da ANSI Z87.1 nos EUA, EN 166 na Europa ou AS / NZS 1336 na Austrália / Nova Zelândia. Na Austrália/Nova Zelândia, é legalmente obrigatório utilizar uma viseira de segurança para proteção do rosto.**

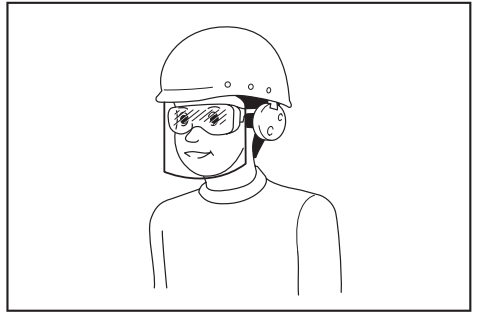

É dever do empregador garantir o uso apropriado dos equipamentos de segurança pelos trabalhadores e outras pessoas no local de trabalho.

## Uso e cuidado da ferramenta elétrica

1. **Não force a ferramenta elétrica. Use a ferramenta elétrica correta para a sua aplicação.** A ferramenta elétrica correta será mais eficiente e segura se utilizada da maneira adequada.
2. **Não use a ferramenta se o interruptor não ligar e desligar.** Qualquer ferramenta elétrica que não pode ser controlada com o interruptor é perigosa e deve ser reparada.
3. **Antes de fazer quaisquer ajustes ou troca de acessório, desconecte o cabo da tomada e/ou remova a bateria, se removível, da ferramenta.** Essas medidas preventivas de segurança reduzem o risco do acionamento accidental da ferramenta elétrica.
4. **Armazene a ferramenta elétrica fora do alcance das crianças quando não estiver em uso e não permita o uso da ferramenta por pessoas não familiarizadas.** As ferramentas elétricas são perigosas nas mãos de usuários não treinados.

5. **Faça manutenção da ferramenta e seus acessórios.** Verifique se as peças móveis estão desalinhadas, se há peças soltas ou qualquer outra situação que possa afetar o funcionamento da ferramenta. Se danificada, a ferramenta elétrica deve ser reparada antes da utilização. Muitos acidentes são causados por ferramentas elétricas pouco mantidas.
6. **Mantenha as ferramentas de corte sempre limpas e afiadas.** A manutenção adequada de ferramentas de corte afiadas tem menos probabilidade de ficarem presas e são mais fáceis de manusear.
7. **Utilize a ferramenta elétrica e seus acessórios de acordo com as instruções deste manual, levando em consideração as condições de trabalho e o tipo de trabalho a ser realizado.** A utilização da ferramenta elétrica para operações diferentes das designadas pode ocasionar acidentes e ferimentos graves.
8. **Mantenha o cabo e outras superfícies de suporte secas, limpas e sem óleos ou graxas.** Cabos ou outros suportes que estejam escorregadios não permitem o manuseio seguro ou controle da ferramenta em situações inesperadas.
9. **Não use luvas de tecido ao operar a ferramenta, pois podem se embolar.** Isso pode causar acidentes e ferimentos graves.

#### Uso e cuidados com a bateria

1. **Recarregue somente com o carregador especificado pelo fabricante.** Um carregador que é designado para um tipo de bateria pode gerar risco de incêndio se usado em outro tipo de bateria.
2. **Utilize ferramentas elétricas apenas com baterias especificamente designadas.** O uso de qualquer outra bateria pode causar acidentes e incêndio.
3. **Quando a bateria não estiver em uso, mantenha-a afastada de objetos metálicos, como cliques de papel, moedas, chaves, pregos, parafusos ou qualquer outro objeto metálico pequeno que possa fazer uma conexão de um terminal ao outro.** O curto-circuito entre os terminais da bateria juntos pode causar queimaduras ou incêndio.
4. **Em condições extremas, o líquido pode ser ejetado da bateria. Evite contato. Se o contato ocorrer acidentalmente, enxágue com água. Se o líquido entrar em contato com os olhos, busque assistência médica.** O líquido ejetado da bateria pode causar irritação ou queimaduras.
5. **Não use baterias ou ferramentas que foram danificadas ou modificadas.** Baterias danificadas ou modificadas podem exibir comportamento imprevisível resultando em fogo, explosão ou risco de danos.
6. **Não exponha a bateria ou ferramenta ao fogo ou altas temperaturas.** A exposição a fogo ou temperatura acima de 130 °C pode causar explosão.
7. **Siga todas as instruções de carregamento da bateria e não carregue caso a ferramenta ou bateria estiver fora da amplitude térmica especificada neste manual de instruções.** Carregar de forma imprópria ou fora da amplitude térmica especificada pode danificar a bateria e aumentar o risco de incêndio.

#### Serviço

1. **A reparação da ferramenta elétrica deve ser feita apenas por um técnico qualificado e deve-se utilizar somente peças de reposição idênticas.** Isso garantirá a manutenção de segurança da ferramenta elétrica.
2. **Nunca utilize baterias inchadas ou danificadas.** A manutenção das baterias só deve ser feita pelo fabricante ou empresas autorizadas.
3. **Siga corretamente as instruções para lubrificação e troca de acessórios.**

## Avisos de segurança do Pulverizador

**⚠️AVISO: Risco de incêndio ou explosão.** Não pulverize em líquidos inflamáveis, como gasolina. Procure este símbolo de referência na embalagem.

**⚠️AVISO: Alguns produtos utilizados no pulverizador contêm substâncias químicas conhecidas por causar câncer, malformação do feto ou outros danos reprodutivos e congênitos.**

**Alguns exemplos destes produtos são:**

- Compostos de fertilizantes;
  - Compostos de inseticidas, herbicidas e pesticidas;
  - Arsênio e Cromo de madeira tratada com CCA;
- Siga corretamente as instruções contidas nas embalagens de todos estes produtos. Para reduzir sua exposição a esses produtos, utilize equipamentos de segurança aprovados, como máscaras de proteção respiratória especialmente projetadas contra partículas finas e aerossóis, luvas de borracha, óculos de proteção e outros equipamentos de proteção apropriados.

- **Leia o rótulo dos recipientes antes de utilizar qualquer pesticida ou outras substâncias no pulverizador e siga as instruções de uso corretamente.** Algumas substâncias são perigosas e não devem ser utilizadas no pulverizador, pois podem causar danos corporais ou à propriedade, além de danificar a ferramenta.
- **Risco de choque elétrico.** Nunca pulverize perto de tomadas elétricas.
- **Não utilize produtos químicos destinados a fins comerciais ou industriais.** Utilize apenas produtos à base de água.
- **Não coloque líquidos quentes ou fervendo no tanque.** Isso pode danificar a mangueira ou o tanque.
- **O local de pulverização deve ser bem ventilado.**
- **Evite pulverizar em dias com muito vento.** O pulverizador pode ser lançado acidentalmente em plantas ou objetos não desejados.
- **Mantenha o pulverizador num espaço coberto, seguro, bem ventilado e com o tanque vazio.**
- **Não utilize cáusticos (alcalinos) que se autoaquecem ou líquidos corrosivos (ácidos) na ferramenta.** Isso pode corroer as partes metálicas ou danificar o tanque ou a mangueira.



- **Saiba os componentes dos produtos químicos utilizados. Leia toda a Ficha de Informação de Segurança de Produtos Químicos (MSDS) e os rótulos dos produtos químicos.** Siga as instruções de segurança dos fabricantes de produtos químicos.
- **Não deixe resíduos no tanque após o uso do pulverizador.** Limpe após o uso.
- **Não fume durante o uso do pulverizador,** nem pulverize onde houver chamas ou faíscas.
- **Risco de inoculação.** Não pulverize diretamente na pele.
- **Para reduzir o risco de choque elétrico, não coloque o pulverizador na água ou outro líquido.** Não coloque ou armazene o pulverizador onde ele possa cair ou ser puxado para dentro de uma pia ou banheira.
- **Faça manutenção deste produto. Examine cuidadosamente o interior e exterior do pulverizador e seus demais componentes antes do uso. Verifique se há mangueiras quebradas ou deterioradas, vazamentos, bocais entupidos e peças faltando ou danificadas. Se danificado, o produto deve ser consertado antes do uso.** Vários acidentes são causados devido à manutenção inadequada do produto.
- **Desconecte a bateria do produto antes de secar, limpar e guardar o pulverizador.** Estas medidas de segurança reduzem o risco de um arranque intempestivo da ferramenta.
- **Sempre utilize proteção para os olhos (com proteção lateral) ou óculos de proteção que atendem as exigências da ANSI Z87.1.** O não cumprimento das medidas de segurança pode resultar na entrada de fluidos nos olhos, podendo causar ferimentos graves.
- **Proteja seus pulmões. Utilize máscara facial ou máscara contra poeira durante o uso do pulverizador.** Seguir esta regra reduz o risco de ferimentos graves.
- **A ferramenta não precisa necessariamente estar ligada na tomada para funcionar. Atente-se a possíveis perigos quando a ferramenta não estiver em uso ou quando trocar acessórios. Remova a bateria do pulverizador quando este não estiver em uso.** Seguir esta regra reduz o risco de choque elétrico, incêndio ou ferimentos graves.
- **Não deixe a bateria perto do fogo ou calor.** Isto pode reduzir os riscos de explosão e acidentes.
- **Não deixe cair, amasse nem danifique a bateria. Não utilize uma bateria ou carregador que tenham caído, recebido um golpe forte, ou se danificado de qualquer outra forma.** Uma bateria danificada está sujeita à explosão. Em caso de queda ou dano, descarte a bateria imediatamente em local adequado, como em postos de recolhimento ou estabelecimentos que a comercialize.
- **Baterias podem explodir na presença de uma fonte de ignição como o calor, faíscas ou fogo.** Para reduzir o risco de acidentes e ferimentos graves, jamais utilize qualquer aparelho sem fio na presença de chamas ou faíscas. Ao explodir, uma bateria pode liberar produtos tóxicos e corrosivos. Em caso de exposição, lave imediatamente a região com água limpa e corrente.
- **Não carregue a bateria em local úmido ou molhado.** Seguir esta regra reduz o risco de choque elétrico.
- **Para melhores resultados, sua bateria deve ser carregada em locais cuja temperatura esteja entre 10 °C (50 °F) e 40 °C (104 °F).** Para reduzir o risco de acidentes e ferimentos graves, não guarde a bateria em carros ou locais descobertos.
- **A bateria pode vaziar em altas temperaturas ou em caso de uso extremo. Lave imediatamente com água e sabão caso o líquido entrar em contato com a pele. Caso o líquido entrar em contato com os olhos, lave-os com água limpa e corrente por pelo menos 10 minutos. Procure atendimento médico imediatamente.** Seguir esta regra reduz o risco de ferimentos graves.
- **Não use um aparelho a bateria quando houver chuva.**
- **Não use um aparelho a bateria quando houver chuva. Manuseie as baterias com cuidado e mantenha longe de contato com objetos metálicos como chaves, anéis e pulseiras.** A bateria ou condutor podem superaquecer e ocasionar queimaduras.
- **Não descarte a(s) bateria(s) no fogo.** A célula pode explodir. Verifique os regulamentos locais quanto às instruções de possível descarte especial.
- **Não abra ou danifique a(s) bateria(s).** O eletrólito liberado é corrosivo e pode causar danos aos olhos ou a pele. Ele pode ser tóxico se ingerido.
- **Evite ambientes perigosos -** Não utilize o aparelho em locais úmidos ou molhados.
- **Utilize a ferramenta corretamente -** Não a utilize para qualquer outro uso além do que foi projetado.
- **Não force a ferramenta -** Ela terá um desempenho melhor e com um risco menor de causar acidentes ou ferimentos graves.
- **Guarde as ferramentas ociosas -** Quando não estiverem em uso, elas devem ser mantidas em ambiente fechado, seco, alto e fora do alcance das crianças.
- **Preserve corretamente o produto -** Para melhor desempenho e menor risco de acidentes, mantenha a ferramenta limpa. Siga o manual de instruções para a troca de acessórios. Verifique o cabo da ferramenta e caso danificado, leve-o para o conserto em um serviço de assistência técnica autorizada. Mantenha o cabo do registro seco e o gatilho limpo, sem óleo e graxa.
- **Verifique as partes danificadas -** Antes de continuar a utilizar o aparelho, verifique cuidadosamente as peças para determinar se o aparelho funcionará corretamente. Verifique o alinhamento e a trava das peças móveis, se há partes quebradas ou qualquer outro problema que possa afetar o funcionamento da ferramenta. Peças de segurança ou quaisquer outras peças que tenham sido danificadas devem ser devidamente consertadas ou substituídas por um serviço de assistência técnica autorizada, a menos que indicado de outra forma neste manual.
- **Não vire ou tombe o tanque quando este estiver cheio para evitar vazamento caso a tampa não esteja apertada.**

## Instruções de segurança importantes para a bateria

1. Antes de usar o cartucho de bateria, leia todas as instruções e avisos de segurança (1) no carregador da bateria, (2) na bateria e (3) no produto que usa a bateria.
2. Não desmonte nem viole o cartucho de bateria. Isso pode resultar em incêndio, calor excessivo ou explosão.
3. Se o tempo de operação se tornar excessivamente mais curto, interrompa imediatamente a operação. Isso pode resultar em risco de sobreaquecimento, possíveis queimaduras e até mesmo explosão.
4. Se os eletrólitos entrarem em seus olhos, lave-os com água limpa e busque assistência médica imediatamente. Isso pode resultar na perda de sua visão.
5. Não provoque curto-circuito no cartucho de bateria:
  - (1) Não toque nos terminais com nenhum material condutor.
  - (2) Evite armazenar o cartucho de bateria em um recipiente com qualquer outro objeto de metal, como pregos, moedas, etc.
  - (3) Não exponha o cartucho da bateria a água ou chuva.

Um curto circuito na bateria pode provocar um grande fluxo de tensão, possíveis queimaduras e até mesmo pane.

6. Não armazene nem use a ferramenta e o cartucho de bateria em locais onde a temperatura possa alcançar ou exceder 50 °C (122 °F).
7. Não incinere o cartucho de bateria, mesmo se estiver gravemente danificado ou completamente desgastado. O cartucho de bateria pode explodir e provocar incêndio.
8. Não pregue, corte, esmague, arremesse, deixe o cartucho de bateria cair nem bata nele com um objeto sólido. Isso pode resultar em incêndio, gerar calor excessivo ou explosão.
9. Não use uma bateria danificada.
10. As baterias que contêm íons de lítio estão sujeitas às exigências da Legislação de Produtos Perigosos. Para transportes comerciais, por exemplo, por terceiros, agentes de frete, devem ser observadas exigências especiais de embalagem e rotulagem. Para preparação do item a ser enviado, é necessário consultar um especialista em materiais perigosos. Observe também as regulamentações nacionais possivelmente mais detalhadas. Proteja com fita ou máscara os contatos abertos e embale a bateria de forma que não possa se mover na embalagem.

11. Ao descartar o cartucho de bateria, remova-o da ferramenta e descarte-o em um local seguro. Siga as regulamentações locais relacionadas ao descarte de baterias.
12. Use as baterias somente com produtos especificados pela Makita. Instalar as baterias em produtos que não estejam em conformidade pode resultar em incêndio, aquecimento excessivo, explosão ou vazamento de eletrólitos.
13. Se a ferramenta não for usada por um longo período de tempo, a bateria deve ser removida da ferramenta.
14. Durante e após o uso, o cartucho da bateria pode acumular calor, o que pode causar queimaduras por alta ou baixa temperatura. Preste atenção no manuseio de cartuchos de bateria quentes.
15. Não toque no terminal da ferramenta imediatamente após o uso, uma vez que pode ficar quente o suficiente para causar queimaduras.
16. Não deixe que lascas, pó ou sujeira obstruam os terminais, orifícios e ranhuras do cartucho da bateria. Isso pode resultar em baixo desempenho ou quebrar a ferramenta ou cartucho da bateria.
17. Exceto se a ferramenta for compatível com o uso próximo a linhas de energia de alta tensão, não utilize o cartucho de bateria próximo a linhas de alta tensão. Isso pode resultar em problemas de funcionamento ou quebrar a ferramenta ou cartucho da bateria.
18. Mantenha a bateria longe de crianças.

## GUARDE ESSAS INSTRUÇÕES.

**⚠ CUIDADO:** Use apenas baterias genuínas da Makita. O uso de baterias Makita não originais ou de baterias que tenham sido alteradas pode resultar na explosão da bateria, causando incêndio, lesões pessoais e danos. Isso também anula a garantia da Makita com relação à ferramenta e o carregador Makita.

## Dicas de manutenção para aumentar a vida útil da bateria

1. Carregue o cartucho de bateria antes de descarregar completamente. Sempre interrompa a operação da ferramenta e carregue o cartucho da bateria ao observar menos potência do dispositivo.
2. Nunca recarregue um cartucho de bateria completamente carregado. Sobrecarregar encurta a vida útil da bateria.
3. Carregue o cartucho de bateria em temperatura ambiente a 10 °C - 40 °C (50 °F - 104 °F). Espere um cartucho de bateria quente resfriar antes de carregá-lo.
4. Quando não estiver usando o cartucho da bateria, remova-o da ferramenta ou do carregador.

## **USO E CONSERVAÇÃO DO PULVERIZADOR A BATERIA**

1. Este pulverizador de jardim é compatível com o cartucho de bateria de íons de lítio Makita. O uso de qualquer outra bateria pode provocar risco de incêndio. Recarregue as baterias apenas com o carregador especificado. Um carregador que é designado para um tipo de bateria pode gerar risco de incêndio se usado em outro tipo de bateria.
2. Para inserir ou remover a bateria, sempre coloque o pulverizador em uma superfície plana e estável.
3. Não utilize baterias, carregadores ou acessórios não recomendados pelo fabricante deste aparelho. O uso de baterias, carregadores ou acessórios não recomendados pelo fabricante pode causar ferimentos graves.

# MONTAGEM

## ⚠ CUIDADO:

Certifique-se sempre de que a ferramenta esteja desligada e a bateria removida antes de ajustar ou testar o funcionamento da ferramenta.

## ⚠ CUIDADO:

Verifique se todas as peças estão montadas corretamente para que o líquido não vaze durante o funcionamento da ferramenta.

### **Montagem da lança de pulverização**

1. Remova a tampa do cabo do registro.
2. Certifique-se de que o anel de vedação esteja no lugar e rosqueie a lança de pulverização no cabo do registro e aperte-a com segurança. Consulte a Figura 1.
3. Afrouxe a porca de extensão e ajuste a lança de pulverização para o comprimento desejado.
4. Reaperte a porca de extensão.

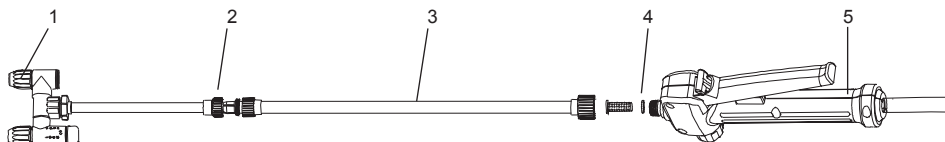

1	Bocal pulverizador ajustável	2	Porca de extensão
3	Lança de pulverização	4	Anel de vedação
5	Cabo do registro		

Figura 1

### **Alça de ombro**

Prenda a alça de ombro nos ganchos da ferramenta como mostrado na figura. Consulte a Figura 2.

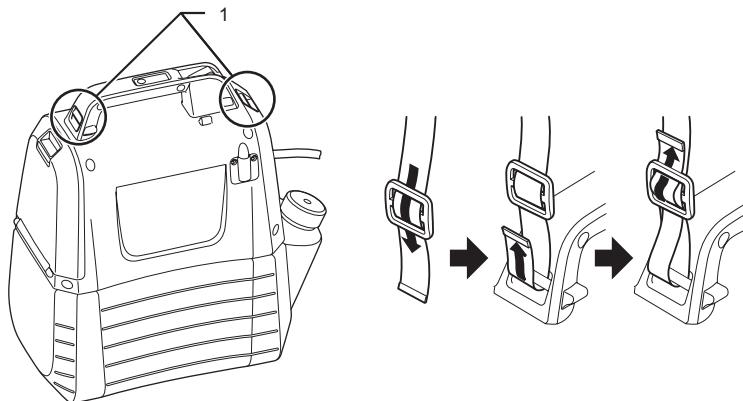

1	Gancho
---	--------

Figura 2

# DESCRIÇÃO FUNCIONAL

## ⚠ CUIDADO:

Certifique-se sempre de que a ferramenta esteja desligada e a bateria removida antes de ajustar ou testar o funcionamento da ferramenta.

## Inserindo ou removendo a bateria

## ⚠ CUIDADO:

- Sempre desligue a ferramenta antes de inserir ou remover a bateria.
- Segure a ferramenta e a bateria firmemente ao inserir ou remover a bateria. A falha em segurar firmemente a ferramenta e a bateria pode fazer com que escorreguem das mãos e cause danos ao produto, além de ferimentos pessoais.
- Não insira a bateria com força. Se o cartucho não deslizar facilmente, ele não está sendo inserido corretamente.

Para instalar a bateria, puxe a trava da alavanca para baixo e abra a tampa. Alinha a lingueta no cartucho da bateria com o encaixe no compartimento e deslize até o lugar. Sempre insira a bateria por completo até que ela se trave com um pequeno clique. Consulte a Figura 3.

Para remover a bateria, mantenha o botão pressionado e puxe a bateria para fora da ferramenta. Consulte a Figura 4.



Figura 3



Figura 4

## Indicando a carga restante da bateria

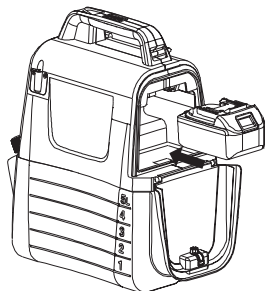
Pressione o botão de checagem da bateria para verificar sua carga restante. As lâmpadas do indicador acenderão por alguns segundos. Consulte a Figura 5.

Lâmpadas do indicador		Carga restante da bateria
Acesas	Apagadas	
	■ ■ ■	50 % a 100 %
	■ ■ □	30 % a 50 %
	■ □ □	0 % a 30 %

### **OBSERVAÇÃO:**

- Dependendo das condições de uso e da temperatura ambiente, a indicação pode diferir levemente da capacidade real.



Figura 5

## Sistema de proteção do aparelho e bateria

O aparelho é equipado com um sistema de proteção. O sistema interrompe automaticamente a energia do motor para estender a vida útil do aparelho e da bateria. O aparelho para automaticamente durante o funcionamento caso ele ou a bateria se encontrem em uma das seguintes condições.

- Proteção contra sobrecarga: Quando a ferramenta é operada de maneira que a faz utilizar uma corrente elevada demais, o aparelho para de funcionar automaticamente sem nenhuma indicação. Nesse caso, desligue a ferramenta e pare a operação que provocou a sobrecarga do aparelho. Em seguida, ligue a ferramenta novamente.
- Proteção contra sobredescarga: A ferramenta é desligada automaticamente quando a carga restante da bateria estiver baixa. Se a ferramenta não funcionar mesmo quando o interruptor estiver ligado, remova a bateria da ferramenta e a recarregue.

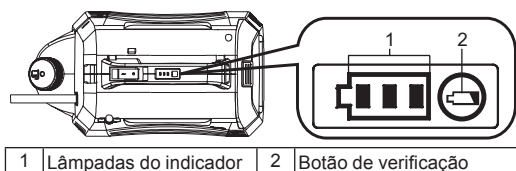
## Indicação da capacidade restante da bateria

*Apenas cartuchos de baterias com o indicador*







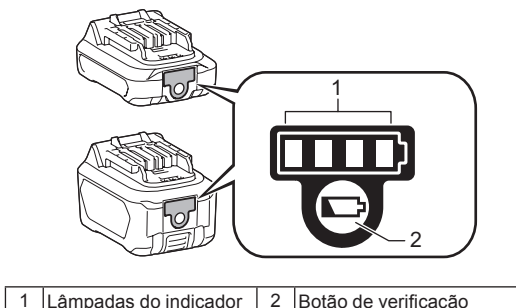

Figura 6

Pressione o botão de verificação no cartucho de bateria para indicar a capacidade restante da bateria. As lâmpadas do indicador piscam por alguns segundos.

Lâmpadas do indicador		Capacidade restante
 Acesas	 Apagadas	
		75 % a 100 %
		50 % a 75 %
		25 % a 50 %
		0 % a 25 %

**OBSERVAÇÃO:** Dependendo das condições de uso e da temperatura ambiente, a indicação pode diferir levemente da capacidade real.

## Mistura



**AVISO!** Sempre siga as instruções de armazenamento, uso e limpeza presentes nos rótulos dos produtos químicos dos fabricantes. Limpe completamente após cada uso e siga as instruções presentes na seção Manutenção e Limpeza presente neste manual. Produtos químicos devem ser guardados longe do alcance das crianças. Falha ao seguir as instruções de segurança pode resultar em acidentes e ferimentos graves.



**AVISO!** O PRODUTO FOI PROJETADO PARA PULVERIZAÇÃO DE PRODUTOS QUÍMICOS DE CASAS E JARDINS, COMO HERBICIDAS, FUNGICIDAS, INSETICIDAS E FERTILIZANTES.



**CUIDADO:** Certifique-se de que não há nenhum produto químico utilizado anteriormente e que tenha sido deixado no tanque. Nesse caso, isso pode provocar uma reação química e gerar um gás prejudicial à saúde.



**OBSERVAÇÃO:** Não encha demais o tanque. Isso pode danificar o aparelho.



**OBSERVAÇÃO:** Os líquidos a serem pulverizados devem ter a mesma viscosidade da água. Líquidos mais espessos não são borrifados devidamente.



1. Remova a bateria antes de adicionar qualquer produto químico no tanque.
  2. Segure o tanque firmemente e gire-o no sentido anti-horário para separar o corpo do motor do tanque. Consulte a Figura 7.
  3. Desenrosque e remova o copo medidor.
  4. Meça a quantidade de líquido. O copo pode ser utilizado para medir até 50 ml (2 oz) de líquido. Consulte a Figura 8.
  5. Despeje o líquido cuidadosamente no tanque utilizando o copo medidor. Você também pode dissolver completamente o produto químico em água em um recipiente separado e depois despejá-lo no tanque. Certifique-se de despejar o líquido através da abertura de enchimento do tanque, e não uma pequena abertura destinada ao armazenamento do copo medidor. Certifique-se de que o filtro do tanque esteja no lugar. Consulte a Figura 9.
  6. Limpe e enxague o copo medidor com água limpa.
  7. Coloque o copo novamente, certificando-se de que está bem apertado.
  8. Insira a mangueira na parte inferior do filtro do tanque. Consulte a Figura 10.
  9. Reconecte o corpo do motor no tanque e gire no sentido horário até encaixar. Consulte a Figura 11.
- \*Recipiente não incluso.

Figura 7



Figura 8



Figura 9

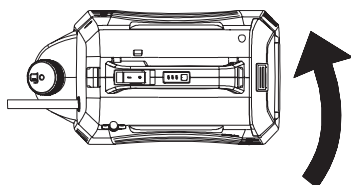

Figura 10

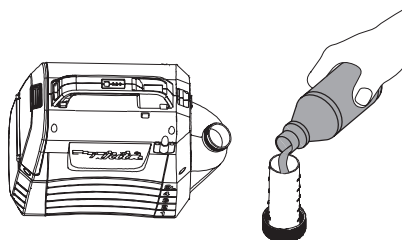

Figura 11

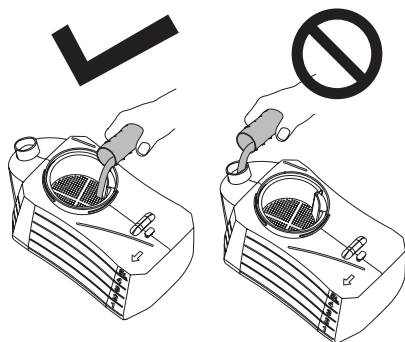

# OPERAÇÃO

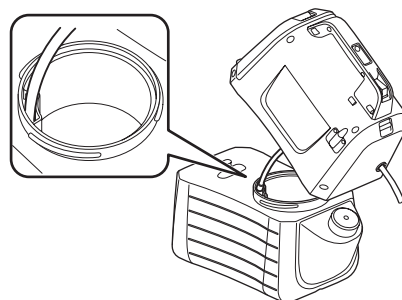
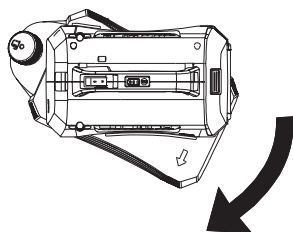

**AVISO!** Risco de incêndio ou explosão. Área de pulverização deve estar bem ventilada e longe de faíscas ou chamas.



## CUIDADO:

Ao operar a ferramenta, certifique-se de colocar a alça de ombro firmemente.

### Ligar / desligar a ferramenta

1. Coloque óculos de proteção e outros equipamentos de segurança antes de operar a ferramenta.
2. Pressione o botão On/Off para ligar a ferramenta.
3. Pressione e segure a alavanca para baixo para começar a pulverizar. Consulte a Figura 12.
4. Solte a alavanca para parar de pulverizar.

### Bloqueio

O recurso de bloqueio é ideal para pulverizar continuamente ou para cobrir uma grande área.

1. Para bloquear, pressione a alavanca para baixo e puxe a trava de bloqueio para trás e, em seguida, solte a alavanca. Consulte a Figura 13.
2. Para liberar o bloqueio, pressione a alavanca e empurre a trava de bloqueio para frente.

Observação: Certifique-se de que a alavanca não está travada antes de inserir a bateria na ferramenta.

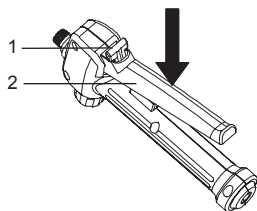

1	Botão de bloqueio	2	Alavanca
---	-------------------	---	----------

Figura 12



Figura 13

### Ajustar para bocal único

1. Gire a cabeça do pulverizador na direção do "lock" para utilizar o bocal único. Consulte a Figura 14.

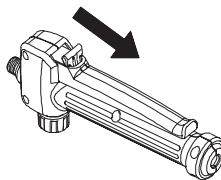

Figura 14

### Ajustando o pulverizador

Você pode borrifar ou esguichar o líquido regulando o bocal pulverizador ajustável.

1. Remova a bateria da ferramenta.
2. Para borrifar o líquido, regule o bocal para que ele fique mais apertado.
3. Para esguichar o líquido em forma de jato, regule o bocal para que ele fique mais frouxo.

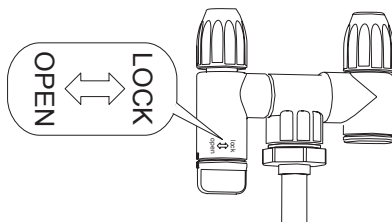
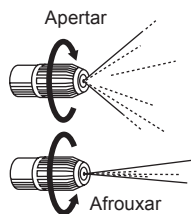

## CUIDADO

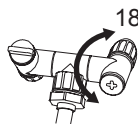

- Não gire a cabeça do pulverizado além de 180°. O orifício dispersor pode quebrar.
- Cuidado para não encostar acidentalmente regulador do bocal ao repousar a lança de pulverização.
- Não deixe resíduos de produtos químicos dentro do tanque por um longo período. Isso pode danificar as peças e reduzir a vida útil da ferramenta.

### Pulverizando



**AVISO!** Nunca deixe a ferramenta no chão durante o uso. Evite com que a ferramenta e a bateria fiquem molhadas com frequência. Não pulverize perto ou diretamente na ferramenta.

1. Aponte o bocal do pulverizador diretamente nas plantas ou objetos que deseja pulverizar.
2. Nunca aponte o pulverizador para si mesmo ou outras pessoas.
3. Cuidado com possíveis respingos durante o manuseio do pulverizador. Fique longe o suficiente do objeto que está sendo pulverizado para evitar que respingue em você.
4. Nunca pulverize contra pessoas ou animais; sempre pulverize a favor do vento.
5. Evite pulverizar em dias com muito vento. O pulverizador pode ser lançado acidentalmente em plantas ou objetos não desejados.

## MANUTENÇÃO E LIMPEZA

### CUIDADO:

Certifique-se sempre de que a ferramenta está desligada e sem a bateria antes de tentar realizar uma inspeção ou manutenção.

Para manter o produto de forma SEGURA e com CONFIANÇA, os consertos, manutenções ou ajustes devem ser feitos por pessoal autorizado da Makita ou pelos Centros de Manutenção de Fábrica, sempre usando peças de reposição da Makita.

### MANUTENÇÃO



**AVISO!** Para evitar qualquer acidente ou ferimentos graves, remova a bateria da ferramenta quando for limpar ou realizar alguma manutenção.



**AVISO!** Sempre utilize proteção para os olhos (com proteção lateral) ou óculos de proteção que atendem as exigências da ANSI Z87.1. O não cumprimento das medidas de segurança pode resultar na entrada de fluidos nos olhos, podendo causar ferimentos graves.



**AVISO!** Ao realizar uma manutenção, utilize apenas peças de reposição idênticas. A utilização de qualquer outra peça pode gerar acidentes ou danos ao produto.



**AVISO!** Nunca deixe fluidos de freio, gasolina, óleos e outros entrar em contato com as peças plásticas do produto. Produtos químicos podem danificar, enfraquecer ou destruir o plástico, podendo resultar em acidentes e ferimentos pessoais.



**OBSERVAÇÃO:** Inspeccione periodicamente toda a ferramenta, procurando por peças danificadas, perdidas ou soltas, como parafusos ou porcas. Para obter assistência, entre em contato com o serviço de atendimento ao cliente ou uma assistência técnica qualificada.



**OBSERVAÇÃO:** Nunca use gasolina, benzina, diluente, álcool ou similares. Pode ocorrer descoloração, deformação ou rachaduras.

**MANUTENÇÃO GERAL:** Evite usar solventes ao limpar as peças plásticas. A maioria dos plásticos é suscetível a solventes comerciais e pode ser danificada pelo uso destes solventes. Utilize panos limpos para remover sujeira, poeira, óleo, graxa, etc.

### LIMPANDO A FERRAMENTA



**AVISO!** Sempre armazene e descarte os produtos químicos corretamente. O descarte da água de enxague de produtos químicos deve ser feito de acordo com regulamentação e leis locais.

## DRENANDO O TANQUE

Caso haja algum líquido restante no tanque após a pulverização, este deve ser drenado antes de ser limpo.

- Remova a bateria.
- Remova o corpo do motor do tanque.
- Drene o conteúdo restante no tanque.

**OBSERVAÇÃO:** Drene o líquido de volta para o recipiente original. Não armazene nenhum produto químico no tanque.

## LIMPANDO O TANQUE

• Encha o tanque com cerca de um terço de água limpa. Pode-se adicionar uma pequena quantidade de detergente.

**OBSERVAÇÃO:** Nunca use produtos químicos inflamáveis ou abrasivos para a limpeza do tanque.

- Limpe a parte externa do tanque com um pano limpo e seco.
- Coloque o motor novamente no tanque.
- Insira novamente a bateria. Pulverize até que o tanque esteja vazio. Certifique-se de direcionar o pulverizador em um local que não será danificado pelo produto pulverizado.
- Reabasteça o tanque e repita o procedimento com água limpa. Pode ser necessário enxaguar o tanque mais de uma vez e depois drená-lo de acordo com as instruções acima.
- Antes de instalar as peças novamente e armazenar o produto, deixe as peças secarem completamente.

## LIMPANDO O BOCAL

Caso o bocal esteja obstruído, utilize os passos abaixo para limpá-lo.

- Remova a bateria.
- Desenrosque e remova da lança pulverizadora a tampa do bocal ajustável.
- Empurre um pequeno fio através dos orifícios para limpar qualquer sujeira e detrito. Em seguida, lave com água limpa. Consulte a Figura 15.
- Limpe o bocal ajustável da lança pulverizadora com pano limpo e em seguida recoloca a tampa do bocal na cabeça do pulverizador.



Figura 15

## LIMPANDO A BOMBA

Caso o pulverizador não consiga retirar o líquido do tanque ou não consiga pulverizar o líquido durante o primeiro uso ou depois de muito tempo guardado. Siga os procedimentos abaixo para limpar a bomba:

1. Desligue a ferramenta e remova a bateria.
2. Remova a lança pulverizadora do cabo do registro.
3. Drene todo o líquido ou armazene o restante em outro recipiente para ter certeza de que o tanque está vazio.
4. Retire o corpo do motor e vire-o de cabeça para baixo. Consulte a Figura 16.
5. Desenrosque a tampa vermelha para abrir o orifício de entrada de água e em seguida conecte o orifício em uma torneira ou mangueira. Certifique-se de que o anel de vedação encontra-se dentro da tampa vermelha.
6. Abra a torneira lentamente e pressione a alavanca para liberar o fluxo de água e limpar qualquer sujeira ou detrito na bomba. Consulte a Figura 17.
7. Desconecte da torneira e encaixe a tampa vermelha novamente. Certifique-se de que o anel de vedação encontra-se dentro da tampa vermelha.

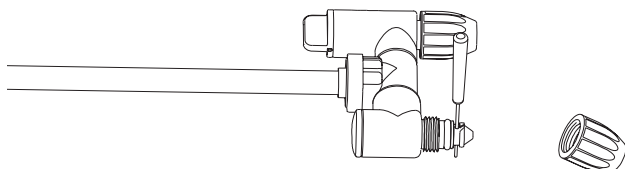
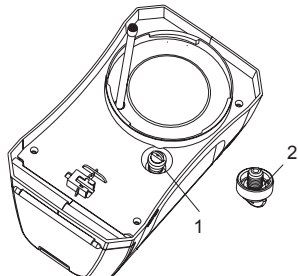

1	Tampa vermelha	2	Anel de vedação
---	----------------	---	-----------------

Figura 16



Figura 17

# ACESSÓRIOS OPCIONAIS

## CUIDADO:

Estes acessórios são recomendados para o uso com a o modelo de ferramenta Makita devidamente especificado neste manual. O uso de outros acessórios ou fixações pode representar risco de lesões a pessoas. Use acessórios e fixações somente para seus fins determinados.

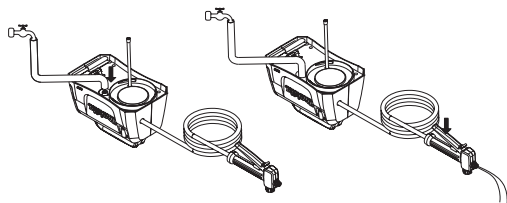
Caso necessite qualquer ajuda para obter mais detalhes com relação a esses acessórios, procure o Centro de Manutenção da Makita.

- Bateria e carregador originais Makita.

## OBSERVAÇÃO:

- Alguns itens na lista podem estar incluídos na caixa como acessórios padrões. Esses itens podem variar de acordo com o país.

## Français (Instructions originales)

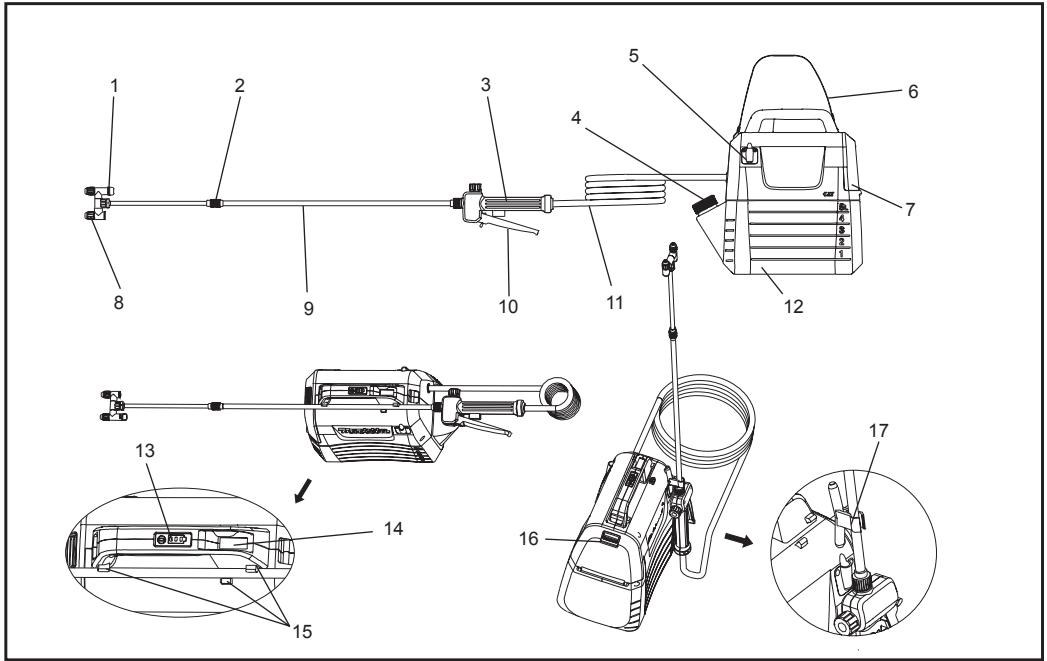

1	Boisseau de l'interrupteur à tête	2	Écrou d'extension	3	Manette	4	Verre de mesure
5	Support de lance de pulvérisation	6	Bretelle	7	Couvercle de batterie	8	Tête de pulvérisation ajustable
9	Lance de pulvérisation	10	Levier	11	Flexible	12	Réservoir 5L
13	Voyants lumineux	14	Interrupteur de Démarrage/Arrêt	15	Porte-lance de pulvérisation	16	Levier de verrouillage
17	Crochet (pour attacher la lance de pulvérisation)	-	-	-	-	-	-

# SPÉCIFICATIONS

Modèle		US053D
Tension nominale		10,8 V à 12 V max C.C
Capacité du réservoir		5 L
Longueur du flexible		1,7 m
Longueur extensible totale		50 - 70 cm
Type de buse		2 Têtes (Commutable sur 1 tête)
Pression de travail max.		0,3 MPa
Pression de travail avec buse standard	Max.	Environ 0,26 Mpa
	Min.	Environ 0,13 Mpa
Débit avec buse standard	Max.	Environ 0,91 L/min
	Min.	Environ 0,47 L/min
Vis de raccordement de la buse		G 1/4"
Dimensions (L × l × H)		343 × 182 × 343 mm
Poids net		2,9 - 3,0 kg

- En raison de notre programme continu de recherche et développement, les spécifications des présentes sont sujettes à des modifications sans préavis.
- Les spécifications peuvent varier d'un pays à l'autre.
- Le poids peut varier en fonction de l'accessoire ou des accessoires, notamment la cartouche de batterie. La combinaison la plus légère et la plus lourde, conformément à la procédure EPTA 01/2014, est indiquée dans le tableau.

## **Cartouche de batterie et chargeur compatibles**

Cartouche de batterie	BL1015 / BL1016 / BL1020B / BL1021B / BL1040B / BL1041B
Chargeur	DC10SA / DC10SB / DC10WC / DC10WD / DC18RE









- Certaines des cartouches de batterie énumérées ci-dessus peuvent ne pas être disponibles en fonction de votre région de résidence.

**⚠ AVERTISSEMENT : N'utilisez que les cartouches de batterie ainsi que les chargeurs énumérés ci-dessus.**  
L'utilisation de toute autre cartouche de batterie et de tout autre chargeur peut provoquer des blessures et/ou un incendie.

**⚠ AVERTISSEMENT : Ne pas utiliser la source d'alimentation filaire avec la présente machine, par exemple, l'adaptateur de la batterie ou le bloc d'alimentation portable.** Le câble d'une telle source d'alimentation peut gêner l'opération et entraîner la blessure corporelle.

## **Symboles**

Les symboles suivants sont utilisés pour l'équipement. Assurez-vous de bien comprendre leur signification avant de les utiliser.

	Portez le protecteur d'oreilles.		Avertissement
	Portez un masque respiratoire.		Portez le protecteur pour la vue.
	Portez les chaussures de sécurité.		Portez les gants protectifs.
	Ne pas utiliser sous la pluie ni laisser le pulvérisateur à l'extérieur sous la pluie.		
	Lisez le manuel d'instruction.		
	Gardez les personnes présentes loin pendant la pulvérisation.		

## USAGE PRÉVU

La présente machine est destinée à la pulvérisation.

### Bruit

Le niveau de bruit pondéré A typique déterminé conformément à EN62841-1 :

Niveau de pression sonore ( $L_{pA}$ ) : 70 dB (A) ou moins  
Incertitude (K) : 3 dB (A)

**REMARQUE** : La ou les valeurs de l'émission sonore déclarées ont été mesurées conformément à une méthode de test standard et peuvent être utilisées afin de comparer un outil avec un autre.

**REMARQUE** : La valeur de l'émission déclarée peut également être utilisée dans une évaluation préliminaire de l'exposition.

**⚠ AVERTISSEMENT** : Portez le protecteur d'oreilles.

**⚠ AVERTISSEMENT** : L'émission du bruit durant l'utilisation réelle de l'outil électrique peut différer de la ou des valeurs déclarées selon la manière dont l'outil est utilisé, particulièrement quel genre de pièce à usiner qui est traitée.

**⚠ AVERTISSEMENT** : Assurez pour identifier les mesures de sécurité afin de protéger l'opérateur qui sont basées sur une estimation de l'exposition dans les conditions d'utilisation réelles (tenant compte de toutes les pièces du cycle opérationnel, par exemple, les temps où l'outil est éteint et quand il fonctionne au ralenti en plus du temps de déclenchement).

### Vibration

Valeur totale de vibrations (somme de vecteur triaxial) déterminée selon EN62841-1 :

Mode de travail : fonctionnement à vide

Émission de vibrations ( $a_h$ ) : 2,5 m/s<sup>2</sup> ou moins

Incertitude (K) : 1,5 m/s<sup>2</sup>

**REMARQUE** : La ou les valeurs de la vibration déclarées ont été mesurées conformément à une méthode de test standard et peuvent être utilisées afin de comparer un outil avec un autre.

**REMARQUE** : La ou les valeurs totales de la vibration déclarées peuvent également être utilisées dans une évaluation préliminaire de l'exposition.

**⚠ AVERTISSEMENT** : L'émission de la vibration durant l'utilisation réelle de l'outil électrique peut différer de la ou des valeurs déclarées selon la manière dont l'outil est utilisé, particulièrement quel genre de pièce à usiner qui est traitée.

**⚠ AVERTISSEMENT** : Assurez pour identifier les mesures de sécurité afin de protéger l'opérateur qui sont basées sur une estimation de l'exposition dans les conditions d'utilisation réelles (tenant compte de toutes les pièces du cycle opérationnel, par exemple, les temps où l'outil est éteint et quand il fonctionne au ralenti en plus du temps de déclenchement).

## Déclaration de la Conformité CE

**Uniquement pour les pays européens**

La déclaration de la conformité CE est incluse dans l'Annexe A du présent manuel d'instruction.

## AVERTISSEMENT

Le présent appareil peut être utilisé par les enfants âgés à partir de 8 ans et plus et les gens ayant le physique réduit, les capacités sensorielles ou mentales ou le manque d'expérience et de connaissance s'ils ont été supervisés ou ils ont reçu l'instruction concernant l'utilisation de l'appareil en sécurité et en comprenant les risques impliqués. Les enfants ne doivent pas jouer avec l'appareil. Le nettoyage et la maintenance de l'utilisateur ne doivent pas être pris par les enfants sans supervision.

### Avertissements généraux de sécurité de l'outil électrique

**⚠ AVERTISSEMENT** : Lisez tous les avertissements, instructions, illustrations et spécifications de sécurité fournis avec le présent outil électrique.

Le non-respect de toutes les instructions énumérées ci-dessous peut provoquer des chocs électriques, des incendies et / ou des blessures graves.

### Gardez l'ensemble des avertissements et instructions pour pouvoir les consulter ultérieurement.

Dans les avertissements, le terme « outil électrique » fait référence à votre outil électrique branché sur le réseau électrique (câblé) ou à votre outil électrique alimenté par des piles (sans câble).

#### Sécurité dans l'espace de travail

1. **Maintenez votre espace de travail propre et bien éclairé.** Les espaces désordonnés ou sombres sont propices aux accidents.
2. **N'utilisez pas les outils électriques dans des atmosphères explosives, comme par exemple, en présence de liquides, gaz, ou poussières inflammables.** Les outils électriques produisent des étincelles qui peuvent mettre le feu à la poussière ou aux vapeurs.
3. **Ne laissez pas les enfants ni toute personne présente s'approcher lorsque vous utilisez l'outil électrique.** Les distractions peuvent vous faire perdre le contrôle.



## Sécurité électrique

1. **Les broches de la fiche de l'outil électrique doivent correspondre aux alvéoles de la prise de courant. Ne modifiez jamais la fiche de quelque manière que ce soit. N'utilisez pas d'adaptateurs avec des outils électriques mis à la terre.** L'utilisation de fiches inaltérées et de prises de courant bien assorties réduira les risques de chocs électriques.
2. **Évitez tout contact du corps avec des surfaces mises à la terre telles que conduites, radiateurs, cuisinières et réfrigérateurs.** Le risque de choc électrique est plus important si votre corps est relié à la terre.
3. **N'exposez pas les outils électriques à la pluie ni à des conditions humides.** L'entrée d'eau dans un outil électrique augmente le risque de choc électrique.
4. **N'endommagez pas le cordon. N'utilisez jamais le cordon pour transporter, tirer ou débrancher l'outil électrique. Ne laissez pas le cordon près de sources de chaleur, d'huiles, de bords tranchants ni de pièces mobiles.** Les cordons endommagés ou emmêlés augmentent les risques de chocs électriques.
5. **Si vous utilisez l'outil électrique à l'extérieur, veuillez utiliser une rallonge appropriée à l'usage à l'extérieur.** L'utilisation d'un cordon approprié à l'usage à l'extérieur réduit les risques de chocs électriques.
6. **Si l'utilisation d'un outil électrique à un lieu humide est inévitable, utilisez une source alimentation protégée par un dispositif à courant résiduel (RCD).** L'utilisation d'un RCD réduit les risques de chocs électriques.
7. **Les outils électriques peuvent produire les champs électromagnétiques (CEM) mais ils ne sont pas nocifs pour l'utilisateur.** Cependant, les utilisateurs des stimulateurs cardiaques et des autres dispositifs médicaux similaires doivent contacter le fabricant de leur dispositif et / ou le médecin pour obtenir le conseil avant l'opération du présent outil électrique.

## Sécurité personnelle

1. **Soyez vigilant, observez ce que vous êtes en train de faire et faites preuve de bon sens lorsque vous utilisez un outil électrique. N'utilisez pas l'outil électrique si vous êtes fatigué ou si vos facultés sont affaiblies par des drogues, l'alcool ou des médicaments.** Un moment d'inattention lorsque vous utilisez un outil électrique peut causer des blessures corporelles graves.
2. **Utilisez l'équipement protectif personnel. Utilisez toujours un protecteur pour la vue.** Les équipements de protection tels que masques antipoussières, chaussures de sécurité antidérapantes, casques ou protecteurs d'oreille utilisés lorsque les conditions appropriées réduiront les blessures corporelles.
3. **Empêchez tout démarrage involontaire. Il faut garantir que l'interrupteur est en position d'arrêt avant de brancher la source d'alimentation et / ou le bloc-batterie, de ramasser ou de transporter l'outil.** Le transport des outils électriques avec votre doigt sur l'interrupteur ou l'alimentation des outils électriques qui ont l'interrupteur en marche peut entraîner les accidents.
4. **Retirez toute éventuelle clé de réglage avant de mettre en marche l'outil électrique.** Une clé accrochée à une pièce rotative de l'outil électrique peut causer des blessures corporelles.
5. **Ne vous penchez pas excessivement. Maintenez toujours une bonne prise de pied et un bon équilibre.** Cela vous permettra d'exercer un meilleur contrôle sur l'outil électrique en cas de situations inattendues.

6. **Utilisez des vêtements adéquats. N'utilisez pas de vêtements flottants ni de bijoux. Gardez vos cheveux, vêtements éloignés des pièces mobiles.** Les vêtements flottants, les bijoux ou des cheveux longs sont susceptibles d'être accrochés par les pièces mobiles.
7. **Si des dispositifs sont en place pour le raccordement à des équipements d'extraction et de captage des poussières, assurez-vous qu'ils soient connectés et utilisés correctement.** L'utilisation de la collecte de poussière peut réduire les risques liés aux poussières.
8. **Ne pas laisser la familiarité acquise à partir de l'utilisation fréquente des outils, car ce qui vous permet de devenir complaisant et d'ignorer les principes de la sécurité de l'outil.** Une action imprudente peut causer la blessure sévère en une fraction de seconde.
9. **Portez toujours les lunettes de protection afin de protéger vos yeux contre la blessure lors de l'utilisation des outils électriques. Les lunettes de protection doivent être en conformité avec ANSI Z87.1 aux États-Unis, EN 166 en Europe, ou AS / NZS 1336 en Australie / Nouvelle-Zélande. En Australie / Nouvelle-Zélande, il est légalement obligatoire de porter un écran facial afin de protéger votre visage aussi.**

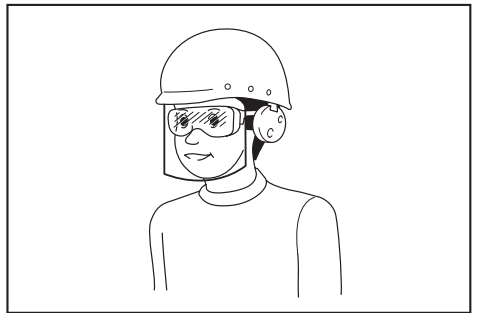

L'employeur assume la responsabilité pour imposer l'utilisation des équipements protectifs de sécurité appropriés par les opérateurs de l'outil et par les autres personnes dans l'espace de travail immédiat.

## Utilisation et entretien de l'outil électrique

1. **Ne forcez pas l'outil électrique. Utilisez l'outil électrique qui correspond le mieux à votre application.** L'outil électrique approprié vous permettra de faire un meilleur travail dans des conditions plus sûres.
2. **N'utilisez pas l'outil électrique si l'interrupteur ne le démarre ni ne l'arrête pas.** Un outil électrique qui ne peut pas être contrôlé avec l'interrupteur est dangereux et doit être réparé.
3. **Déconnectez la fiche de la source d'alimentation et / ou retirez le bloc-batterie à partir de l'outil électrique avant de faire les ajustements, de changer les accessoires, ou de ranger les outils électriques.** Ces mesures de sécurité préventives réduisent le risque de faire démarrer l'outil électrique par inadvertance.
4. **Rangez les outils électriques après les avoir mis hors tension dans un lieu hors de la portée des enfants et empêchez les personnes qui ne sont pas familiarisées avec l'outil électrique ou avec les présentes instructions d'utiliser l'outil électrique.** Les outils électriques sont dangereux dans les mains d'utilisateurs qui n'ont pas l'habitude de les utiliser.

5. **Entretenez les outils électriques et les accessoires.** Vérifiez les pièces mobiles ne soient pas désalignées ou contraignantes, qu'elles ne collent pas, qu'elles ne soient pas causées et qu'elles ne présentent pas d'anomalies pouvant affecter complètement le fonctionnement de l'outil électrique. En cas de dégâts, faites réparer l'outil avant de l'utiliser. De nombreux accidents sont causés par des outils électriques mal entretenus.
6. **Maintenez les outils de coupe affûtés et propres.** Les outils de coupe bien entretenus avec des arêtes tranchantes sont moins susceptibles de coller et sont plus faciles à contrôler.
7. **Utiliser l'outil électrique, les accessoires et les mèches de l'outil, etc. conformément aux présentes instructions, en tenant compte des conditions de travail et de la tâche à effectuer.** L'utilisation de l'outil électrique pour réaliser des opérations autres que celles prévues pourrait s'avérer dangereuse.
8. **Gardez les manettes et les surfaces de préhension sèches, propres et sans aucune huile ni graisse.** Les manettes et les surfaces de préhension glissantes ne permettent pas la manipulation et le contrôle sûrs de l'outil sous les situations inattendues.
9. **Quand l'outil est utilisé, ne pas porter les gants de travail en tissu qui pourraient s'emmêler.** L'enchevêtrement des gants de travail en tissu dans les pièces mobiles peut entraîner la blessure corporelle.

#### Utilisation et entretien de la batterie de l'outil

1. **Rechargez l'appareil uniquement avec le chargeur spécifié par le fabricant.** Un chargeur adapté à un type de bloc-batterie peut créer un risque d'incendie lorsqu'il est utilisé avec un autre bloc-batterie.
2. **Ne pas utiliser les outils électriques qu'avec les blocs-batteries spécifiquement conçus à cet effet.** L'utilisation de tout autre bloc-batterie peut créer un risque de blessure et d'incendie.
3. **Lorsque la batterie n'est pas utilisée, éloignez-la des autres objets métalliques, tels que les trombones, les pièces de monnaie, les clés, les clous, les vis ou autres petits objets métalliques, qui peuvent établir une connexion d'une borne à une autre.** Un court-circuit des bornes de la batterie peut provoquer des brûlures ou un incendie.
4. **Dans des conditions extrêmes, du liquide peut être éjecté de la batterie ; évitez tout contact. En cas de contact accidentel, rincez à grande eau. En cas de contact avec les yeux, consultez un médecin.** Le liquide éjecté de la batterie peut causer une irritation ou des brûlures.
5. **Ne pas utiliser un bloc-batterie ou un outil endommagé (e) ou modifié (e).** Les batteries endommagées ou modifiées peuvent présenter une réaction imprévisible pouvant entraîner un incendie, une explosion ou un risque de blessure.
6. **Ne pas exposer un bloc-batterie ou un outil à un incendie ou à une température excessive.** L'exposition au feu ou une température supérieure à 130 °C peut provoquer une explosion.
7. **Confirmez-vous toutes les instructions relatives à la charge et ne chargez pas le bloc-batterie ou l'outil en dehors de la plage de température spécifiée dans les instructions.** Une charge incorrecte ou à des températures en dehors de la plage spécifiée peut endommager la batterie et augmenter le risque d'incendie.

#### Révision

1. **Demandez à un réparateur agréé de réviser votre outil électrique en utilisant uniquement des pièces de rechange identiques.** Cela garantira la sécurité de l'outil électrique.
2. **Ne jamais réparer les blocs-batteries endommagés.** L'entretien des blocs-batteries est effectué uniquement par le fabricant ou les prestataires de service autorisés.
3. **Suivez l'instruction destinée à la lubrification et au remplacement des accessoires.**

## Avertissements de Sécurité du Pulvérisateur de Jardin Sans fil

**⚠️ AVERTISSEMENT :** Le risque d'incendie ou d'explosion. Ne pas pulvériser les liquides inflammables, par exemple, l'essence. Recherchez la présente référence de symbole sur le récipient.

**⚠️ AVERTISSEMENT :** Certaine pulvérisation créée à partir des produits utilisés avec le pulvérisateur contient les produits chimiques connus pour causer le cancer, le vice congénital ou l'autre nuisance de la reproduction.

Quelques exemples desdits produits chimiques sont:

- Les composés à fertiliser
- Les composés dans les insecticides, les herbicides, et les pesticides;
- L'arsenic et le chrome qui proviennent du bois traité chimiquement. Suivez les directions sur les récipients de tous ces produits. Pour réduire votre exposition desdits produits chimiques, portez l'équipement de sécurité approuvé, par exemple, les masques faciaux spécialement conçus pour filtrer les pulvérisations, les gants, et tout autre équipement protectif approprié.

- **Avant d'utiliser tout pesticide ou tous autres matériaux de pulvérisation dans le présent pulvérisateur, lisez exhaustivement le label sur son récipient d'origine et suivez ses directions.** Certains produits de pulvérisation sont dangereux et ne doivent pas être utilisés dans le présent pulvérisateur, parce qu'ils peuvent endommager le pulvérisateur et causer la blessure corporelle ou le dommage matériel grave.
- **Le danger de choc électrique.** Ne jamais pulvériser vers les prises électriques.
- **Ne pas utiliser les produits chimiques de grade commercial ou les produits chimiques aux fins commerciales ou industrielles.** Utilisez uniquement les produits chimiques à base d'eau de grade de consommation pour la pelouse et le jardin.
- **Ne pas verser les liquides chauds ou bouillants dans le réservoir.** Ceux-ci peuvent affaiblir ou endommager le flexible ou le réservoir.
- **L'espace de pulvérisation doit être bien ventilé.**
- **Évitez de pulvériser durant les jours venteux.** La pulvérisation peut être soufflée accidentellement sur les plantes ou les objets qui ne doivent pas être pulvérisés.
- **Stockez le pulvérisateur dans un espace intérieur sûr, bien ventilé avec le réservoir de fluide vide.**
- **Ne pas utiliser les liquides caustiques (alcalins) auto-échauffants ou corrosifs (acides) dans le présent pulvérisateur.** Ceux-ci peuvent corroder les pièces métalliques ou affaiblir le réservoir et le flexible.

- **Connaissez les contenus du produit chimique pulvérisé.** Lisez toutes les Fiches Signalétique de Sécurité du Matériau et labels des récipients fournis avec le produit chimique. Suivez les instructions de sécurité du fabricant du produit chimique.
- **Ne pas laisser le résidu ou le matériau de pulvérisation dans le réservoir après avoir utilisé le pulvérisateur.** Nettoyez après chaque utilisation.
- **Ne pas fumer quand le pulvérisateur est utilisé,** ou ne pas pulvériser en présence de l'étincelle ou de la flamme.
- **Le risque d'injection.** Ne pas décharger directement agissant sur la peau.
- **Pour réduire le risque de choc électrique, ne pas plonger le pulvérisateur dans l'eau ou l'autre liquide.** Ne pas placer ou stocker le pulvérisateur à l'endroit où il pourrait tomber ou être tiré dans une baignoire ou un évier.
- **Entretenez le présent produit.** Inspectez exhaustivement l'intérieur et l'extérieur du pulvérisateur et examinez les composants avant chaque utilisation. Vérifiez les flexibles fissurés et détériorés, les fuites, les buses bouchées et les pièces manquantes ou endommagées. En cas de dégâts, faites réparer le produit avant de l'utiliser. De nombreux accidents sont causés par des produits mal entretenus.
- **Déconnectez la batterie à partir de l'unité avant de vider, de nettoyer ou de ranger le pulvérisateur.** Ces mesures de sécurité préventives réduisent le risque du démarrage accidentel.
- **Portez toujours le protecteur des yeux avec les écrans latéraux ou les lunettes de protection marquées en conformité avec la norme ANSI Z87.1.** Le défaut de respect de faire comme ça pourrait entraîner la pénétration des fluides dans vos yeux en entraînant la blessure grave possible.
- **Protégez vos poumons.** Portez un masque facial ou antipoussière durant l'utilisation du pulvérisateur. Le respect de la présente règle réduira le risque de blessure corporelle grave.
- **Les outils de la batterie ne doivent pas être branchés sur une prise électrique; en conséquence, ils sont toujours dans la condition opérationnelle. Soyez conscient des dangers possibles quand l'outil de la batterie n'est pas utilisé ou lors du remplacement des accessoires. Retirez le bloc-batterie quand l'outil n'est pas utilisé.** Le respect de la présente règle réduira le risque de choc électrique, d'incendie ou de blessure corporelle graves.
- **Ne pas placer les outils de la batterie ou leurs batteries à côté du feu ou de la chaleur.** Ceci réduira le risque d'explosion et de blessure éventuellement.
- **Ne pas écraser, faire tomber ou endommager le bloc-batterie. Ne pas utiliser le bloc-batterie ou le chargeur tombé ou ayant reçu un coup tranchant.** Une batterie endommagée est sujette à l'explosion. Éliminez correctement une batterie tombée ou endommagée immédiatement.
- **Les batteries peuvent exploser en présence d'une source d'ignition, par exemple, une veilleuse.** Pour réduire le risque de blessure corporelle grave, ne jamais utiliser le produit sans fil en présence de la flamme nue. Une batterie explosée peut propulser les débris et les produits chimiques. En cas d'exposition, rincez immédiatement avec l'eau.
- **Ne pas charger l'outil de la batterie dans un lieu humide ou mouillé.** Le respect de la présente règle réduira le risque des chocs électriques.
- **Pour de meilleurs résultats, votre outil de la batterie doit être chargé dans un lieu où la température est supérieure à 10 °C (50 °F), toutefois, inférieure à 40 °C (104 °F).** Pour réduire le risque de blessure corporelle grave, ne pas stocker à l'extérieur ou dans les véhicules.
- **Dans les conditions extrêmes d'utilisation ou de température, la fuite de la batterie peut se produire. Si le liquide entre en contact avec votre peau, lavez immédiatement avec le savon et l'eau. Si le liquide entre dans vos yeux, rincez avec l'eau propre durant au moins 10 minutes, puis consultez immédiatement le médecin.** Le respect de la présente règle réduira le risque de blessure corporelle grave.
- **Ne pas utiliser l'appareil opéré à batterie sous la pluie.**
- **Ne pas utiliser l'appareil opéré à batterie sous la pluie.** Manipulez les batteries en exerçant la précaution afin de ne pas court-circuiter la batterie avec les matériaux conducteurs, par exemple, les anneaux, les bracelets, et les clés. La batterie ou le conducteur peuvent surchauffer et causer les brûlures.
- **Ne jetez pas la (les) batterie(s) au feu.** Elle(s) peut (peuvent) exploser. Consultez les réglementations locales pour d'éventuelles instructions spéciales d'élimination.
- **N'ouvrez pas et ne soumettez pas la (les) batterie(s) à des mutilations.** L'électrolyte libéré est corrosif et peut endommager les yeux ou la peau. Il peut être toxique lorsqu'il est avalé.
- **Évitez l'Environnements Dangereux** - Ne pas utiliser les appareils aux lieux humides ou mouillés.
- **Utilisez l'Appareil Exact** - Ne pas utiliser l'appareil pour tout travail autre que celui pour lequel il est prévu.
- **Ne pas Forcer l'Appareil** - Il fera mieux le travail et avec moins de probabilité de risque de blessure au rythme pour lequel il a été conçu.
- **Stockez les Appareils Inactifs à l'Intérieur** - Quand ils ne sont pas utilisés, les appareils doivent être stockés à l'intérieur dans une place sèche et élevée ou verrouillée - hors de portée des enfants.
- **Entretenez l'Appareil Avec Précaution** - Gardez de façon propre pour une meilleure performance et afin de réduire le risque de blessure. Suivez les instructions afin de changer les accessoires. Inspectez le cordon de l'appareil, et s'il est endommagé, faites en réparer par un point de service autorisé. Gardez les manettes sèches, propres et sans aucune huile ni graisse.
- **Vérifiez les Pièces Endommagées** - Avant l'utilisation future de l'appareil, une garde ou une autre pièce endommagée doit être vérifiée soigneusement afin de déterminer qu'elle opérera correctement et remplira sa fonction prévue. Vérifiez l'alignement des pièces mobiles, la fixation des pièces mobiles, la rupture des pièces, le montage, et toute autre condition qui pourrait affecter son opération. Une garde ou une autre pièce endommagée doit être réparée ou remplacée correctement par un centre de service autorisé, sauf indication contraire dans le présent manuel.
- **Ne pas renverser un réservoir rempli afin d'éviter la fuite au cas où le couvercle du réservoir n'est pas serré.**

## Consignes de sécurité importantes pour la cartouche de batterie

1. Avant d'utiliser la cartouche de batterie, lisez toutes les instructions et les mises en garde sur (1) le chargeur de batterie, (2) la batterie et (3) le produit qui utilise la batterie.
2. Ne démontez pas et n'altérez pas la cartouche de batterie. Cela pourrait provoquer un incendie, une chaleur excessive ou une explosion.
3. Si la durée de fonctionnement est devenue trop courte, arrêtez immédiatement l'appareil. Cela peut entraîner un risque de surchauffe, de brûlures et même d'explosion.
4. Si vous recevez des électrolytes dans les yeux, rincez-les à l'eau claire et consultez immédiatement un médecin. Ce type de blessure peut entraîner une perte de la vue.
5. Ne court-circuitez pas la cartouche de batterie :
  - (1) Ne touchez pas les bornes avec un matériau conducteur.
  - (2) Évitez de ranger la cartouche de batterie dans un contenant avec d'autres objets métalliques tels que des clous, des pièces de monnaie, etc.
  - (3) N'exposez pas la cartouche de batterie à l'eau ou à la pluie.

Un court-circuit de la batterie peut causer un flux de courant important, une surchauffe, des brûlures possibles et même une panne.

6. Ne rangez pas et n'utilisez pas l'appareil et la cartouche de batterie dans des endroits où la température peut atteindre ou dépasser 50 °C (122 °F).
7. N'incinerez pas la cartouche de batterie même si elle est fortement endommagée ou si elle est complètement usée. La cartouche de batterie peut exploser en cas d'incendie.
8. Ne clouez pas, ne coupez pas, n'écrasez pas, ne jetez pas, ne faites pas tomber la cartouche de batterie et ne frappez pas la cartouche de batterie contre un objet dur. Cela pourrait provoquer un incendie, une chaleur excessive ou une explosion.
9. N'utilisez pas une batterie endommagée.
10. Les batteries lithium-ion incorporées sont soumises aux exigences de la législation sur les marchandises dangereuses.

Pour les transports commerciaux, par exemple par des tiers ou des transitaires, des exigences particulières en matière d'emballage et d'étiquetage doivent être respectées.

Pour la préparation de l'article à expédier, consultez un expert en matières dangereuses. Veuillez également respecter les réglementations nationales éventuellement plus détaillées.

Scellez ou masquez les contacts ouverts et emballez la batterie de manière à ce qu'elle ne puisse pas bouger à l'intérieur de l'emballage.

11. Lors de la mise au rebut de la cartouche de batterie, retirez-la de l'outil et jetez-la dans un endroit sûr. Respectez les réglementations locales relatives à l'élimination des batteries.
12. N'utilisez les batteries qu'avec les produits recommandés par Makita. L'installation des batteries sur des produits non conformes peut provoquer un incendie, une chaleur excessive, une explosion ou une fuite d'électrolyte.
13. Si l'outil n'est pas utilisé pendant une longue période, sa batterie doit être retirée.
14. Pendant et après l'utilisation, la cartouche de batterie peut prendre de la chaleur, ce qui peut provoquer des brûlures ou des brûlures à basse température. Faites attention à la manipulation des cartouches de batterie chaudes.
15. Ne touchez pas le terminal de l'appareil immédiatement après son utilisation, car il peut devenir suffisamment chaud pour provoquer des brûlures.
16. Ne laissez pas de copeaux, de poussière ou de terre s'incruster dans les terminaux, les trous et les rainures de la cartouche de batterie. Cela peut entraîner un mauvais fonctionnement ou une panne de l'appareil ou de la cartouche de batterie.
17. N'utilisez pas la cartouche de batterie à proximité de lignes électriques à haute tension, à moins que l'appareil ne puisse être utilisé à proximité de lignes électriques à haute tension. Cela peut entraîner un dysfonctionnement ou une panne de l'appareil ou de la cartouche de batterie.
18. Gardez la batterie hors de portée des enfants.

## CONSERVEZ CES INSTRUCTIONS.

**⚠ AVERTISSEMENT :** Utilisez uniquement des batteries Makita d'origine. L'utilisation de batteries Makita non authentiques ou de batteries modifiées peut entraîner leur explosion et provoquer des incendies, des blessures corporelles et des dommages. Cela annulera également la garantie Makita sur l'outil et le chargeur Makita.

## Conseils pour maintenir la durée de vie maximale de la batterie

1. Chargez la cartouche de batterie avant qu'elle ne se décharge complètement. Arrêtez toujours l'appareil et chargez la cartouche de la batterie lorsque vous constatez une réduction de la puissance de celui-ci.
2. Ne rechargez jamais une cartouche de batterie complètement chargée. Une surcharge réduit la durée de vie de la batterie.
3. Chargez la cartouche de batterie à température ambiante entre 10 °C et 40 °C (50 °F et 104 °F). Laissez une cartouche de batterie chaude refroidir avant de la charger.
4. Lorsque vous n'utilisez pas la cartouche de batterie, retirez-la de l'appareil ou du chargeur.

## **UTILISATION ET PRÉCAUTION DU PULVÉRISATEUR DE JARDIN SANS FIL**

1. Le pulvérisateur de jardin sans fil peut travailler avec la cartouche de batterie en lithium-ion Makita. L'utilisation de toutes les autres batteries peut créer un risque d'incendie. Rechargez uniquement les batteries avec le chargeur spécifié. Un chargeur adapté à un type de batterie peut créer un risque d'incendie quand il est utilisé avec une autre batterie.
2. Lors de l'insertion ou du retrait de la batterie, placez toujours le pulvérisateur de jardin sans fil sur une surface plate et stable.
3. Ne pas utiliser toutes batteries et pièces détachées ou tous les accessoires non recommandés par le fabricant du présent appareil. L'utilisation des batteries, des pièces détachées ou des accessoires non recommandés peut entraîner la blessure corporelle grave.

# ASSEMBLAGE

## ⚠ AVERTISSEMENT :

Assurez-vous toujours que la machine est éteinte et que la cartouche de batterie est retirée avant d'effectuer tout travail sur la machine.

## ⚠ AVERTISSEMENT :

il faut garantir que toutes les pièces sont assemblées fermement pour que le liquide ne fuie pas lors de l'opération de la machine.

### Assemblage de la lance de pulvérisation

1. Retirez le capuchon à partir de la manette.
2. Il faut garantir que le joint torique est en place, puis vissez la lance de pulvérisation sur la manette en serrant fermement. En référence à la Figure 1.
3. Desserrez l'écrou d'extension et extrayez la lance de pulvérisation à la longueur désirée.
4. Resserrez l'écrou d'extension.

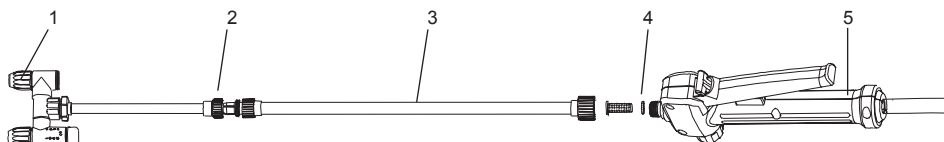

1	Tête de pulvérisation ajustable	2	Écrou d'extension
3	Lance de pulvérisation	4	Joint torique
5	Manette		

Figure 1

### Bretelle

Attachez la bretelle aux bossoirs de la machine comme celle indiquée sur la figure. En référence à la Figure 2.

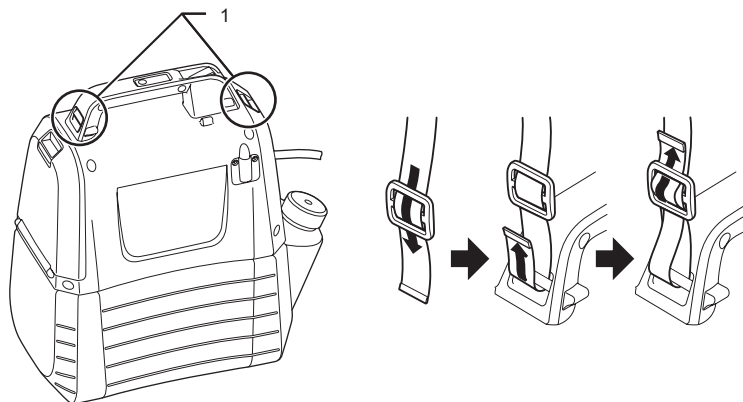

1	Cintre
---	--------

Figure 2

# DESCRIPTION FONCTIONNELLE

## AVERTISSEMENT :

Assurez-vous toujours que la machine est éteinte et que la cartouche de batterie est retirée avant de régler ou de vérifier le fonctionnement de la machine.

### **Installation ou retrait de la cartouche de batterie**

## AVERTISSEMENT :

- Éteignez toujours la machine avant d'installer ou de retirer la cartouche de batterie.
- Tenez fermement la machine et la cartouche de batterie lorsque vous montez ou démontez la cartouche de batterie. Si vous ne tenez pas fermement la machine et la cartouche de batterie, ils risquent de glisser de vos mains, et de s'endommager la machine et la cartouche de batterie et de provoquer des blessures corporelles.
- Ne pas forcer lors de l'installation de la cartouche de batterie. Si la cartouche ne glisse pas facilement, c'est qu'elle n'est pas insérée correctement.

Pour installer la cartouche de batterie, faites abaisser le levier de verrouillage tout en faisant ouvrir le couvercle de la batterie. Alignez la languette de la cartouche de batterie avec la rainure du boîtier et emboîtez-la. Insérez-la jusqu'à ce qu'il s'enclenche d'un simple clic. En référence à la Figure 3.

Pour retirer la cartouche de batterie, faites-la glisser de la machine tout en faisant appuyer sur le bouton. En référence à la Figure 4.

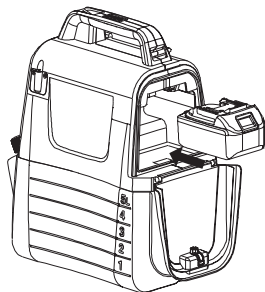

Figure 3



Figure 4

## Indication de la capacité restante de la batterie

Appuyez sur le bouton de vérification de la machine pour indiquer la capacité restante de la batterie. Les voyants lumineux s'allument pendant quelques secondes. En référence à la Figure 5.

Voyants lumineux		Capacité résiduelle de la batterie
Allumé	Éteint	
■ ■ ■		50 % à 100 %
■ ■ □	□	30 % à 50 %
■ □ □	□ □	0 % à 30 %

### REMARQUE :

- Selon les conditions d'utilisation et la température ambiante, l'indication peut différer légèrement de la capacité réelle.

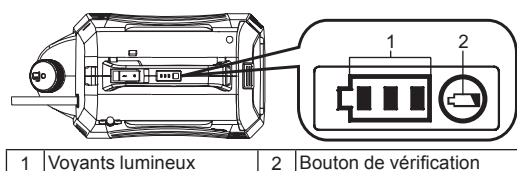

1 Voyants lumineux      2 Bouton de vérification

Figure 5

## Système de protection de la machine /de la batterie

La machine est équipée avec le système de protection. Le présent système coupe automatiquement l'alimentation du moteur afin d'étendre la durée de vie de la machine et de la batterie. La machine s'arrêtera automatiquement durant l'opération si la machine ou la batterie est placée sous l'une des conditions suivantes.

- Protection contre la surcharge : Quand la machine est opérée de manière qui l'amène à tirer un courant anormalement élevé, la machine s'arrête automatiquement sans aucune indication. Dans cette situation, éteignez la machine et arrêtez l'application qui a causé la machine à devenir surchargée. Puis allumez la machine pour redémarrer.
- Protection contre la surcharge Lorsque la capacité de la batterie devient basse, la machine s'arrête automatiquement. Si la machine n'opère pas même quand les interrupteurs sont opérés, retirez la cartouche de batterie à partir de la machine en chargeant.

## Indication de la capacité restante de la batterie

*Uniquement pour les cartouches de batterie munies de voyant.*

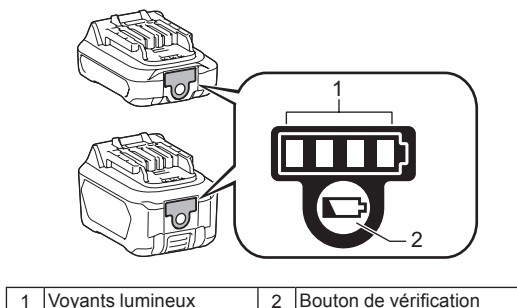







1 Voyants lumineux      2 Bouton de vérification

Figure 6



Appuyez sur le bouton de vérification de la cartouche de batterie pour indiquer la capacité restante de la batterie. Les voyants lumineux s'allument pendant quelques secondes.

Voyants lumineux		Capacité restante
 Allumé	 Éteint	
		75 % à 100 %
		50 % à 75 %
		25 % à 50 %
		0 % à 25 %

**REMARQUE** : Selon les conditions d'utilisation et la température ambiante, l'indication peut différer légèrement de la capacité réelle.

# Mélange



**AVERTISSEMENT** ! Suivez toujours les instructions du fabricant du produit chimique imprimées sur l'étiquetage de leur produit pour effectuer l'utilisation, le nettoyage et le stockage. Nettoyez exhaustivement après chaque utilisation, en suivant les instructions de la section Maintenance et nettoyage du présent manuel. Les produits chimiques doivent être stockés hors de la portée des enfants. Le défaut de respect de faire comme ça peut entraîner la blessure corporelle grave.



**AVERTISSEMENT** ! LE PRODUIT EST CONÇU POUR PULVÉRISER LES PRODUITS CHIMIQUES DE GRADE DE CONSOMMATION POUR LA MAISON ET LE JARDIN, PAR EXEMPLE, LES DÉSHÉRBANTS, LES FONGICIDES, LES INSECTICIDES ET LES ENGRAIS.



**AVERTISSEMENT** : Assurez qu'aucun produit chimique précédemment utilisé n'a été resté dans le réservoir. Si c'est le cas, la réaction chimique peut se produire et générer le gaz nocif.



**REMARQUE** : Ne pas remplir le réservoir de façon excessive. Ceci pourrait endommager la machine.



**REMARQUE** : Les liquides à être pulvérisés doivent être aussi fins que l'eau. Les liquides plus épais ne vont pas pulvériser correctement.

1. Retirez la batterie avant d'ajouter le liquide chimique dans le réservoir.
2. Tenez solidement le réservoir en faisant tourner au sens inverse des aiguilles d'une montre afin de séparer le carter du moteur à partir du réservoir. En référence à la Figure 7.
3. Dévissez et retirez le verre de mesure.
4. Mesurez le liquide recommandé. Le verre peut être utilisé pour mesurer le liquide jusqu'à 50 ml (2 oz). En référence à la Figure 8.
5. Versez soigneusement le liquide dans le réservoir avec un verre de mesure à travers l'ouverture du remplissage du réservoir. Vous pouvez également dissoudre complètement le liquide chimique à l'intérieur de l'eau dans un récipient séparé et puis le verser dans le réservoir. Il faut garantir toujours pour verser le liquide chimique dans le réservoir à travers l'ouverture du remplissage du réservoir plutôt que par la petite ouverture servant le stockage du verre de mesure. Il faut garantir que la crépine du remplissage du réservoir est en place. En référence à la Figure 9.
6. Rincez le verre de mesure avec l'eau propre.
7. Remettez le verre en place, en assurant qu'il est serré fermement.
8. Insérez le flexible dans la partie enfoncée de la crépine du remplissage du réservoir. En référence à la Figure 10.
9. Rattachez le carter du moteur au réservoir en faisant pivoter au sens des aiguilles d'une montre pour "Cliquer". En référence à la Figure 11.

\* Le récipient n'est pas inclus.

Figure 7

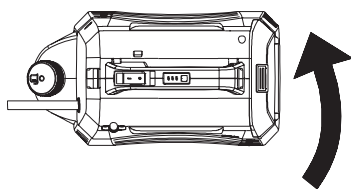

Figure 8

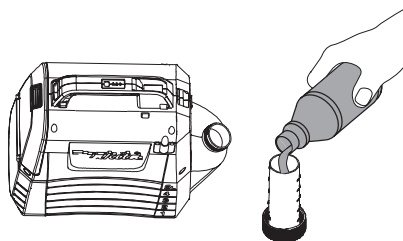

Figure 9

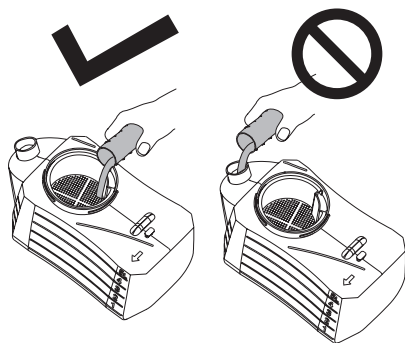

Figure 10

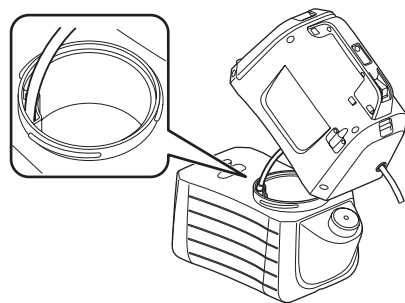
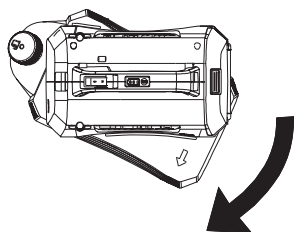

Figure 11



# FONCTIONNEMENT



**AVERTISSEMENT !** Le risque d'incendie ou d'explosion. L'espace de pulvérisation doit être bien ventilée et éloignée des étincelles ou des flammes.

## **AVERTISSEMENT :**

Quand la machine est opérée, assurez pour mettre solidement la courroie d'épaule sur votre épaule.

### Allumez / éteignez la machine

1. Avant d'opérer la machine, mettez les lunettes de protection de sécurité et l'autre équipement de sécurité.
2. Appuyez sur l'interrupteur de Démarrage/arrêt pour démarrer la machine.
3. Appuyez sur le levier en maintenant de façon enfoncée afin de démarrer la pulvérisation. En référence à la Figure 12.
4. Relâchez le levier afin d'arrêter la pulvérisation.

### Verrouillage

La particularité du verrouillage est convenable pour la pulvérisation continue ou lors de la couverture d'un large espace.

1. Pour le verrouillage, appuyez sur le levier pour abaisser et tirez le bouton de verrouillage vers arrière, puis relâchez le levier. En référence à la Figure 13.
2. Pour relâcher le verrouillage, appuyez sur le levier et poussez le bouton de verrouillage vers avant.

Note: Il faut garantir que le levier n'est pas en position verrouillée avant d'insérer le bloc-batterie dans la machine.

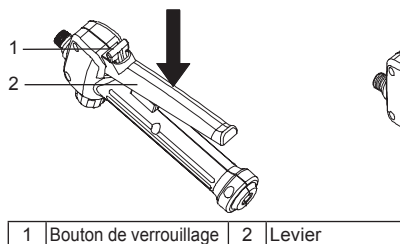

Figure 12

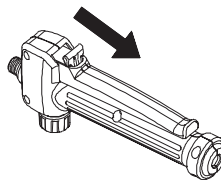

Figure 13

### Ajustement pour le type à simple tête

1. Tournez le boisseau vers le côté "lock" pour utiliser la machine comme un type de tête. En référence à la Figure 14.

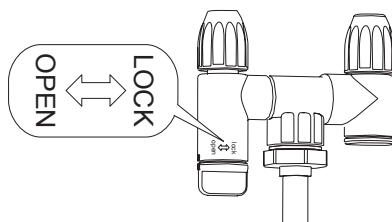
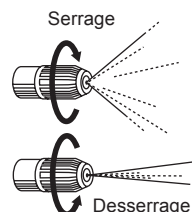

Figure 14

### Ajustement de la pulvérisation

Vous pouvez utiliser la tête de pulvérisation ajustable pour vaporiser ou projeter le liquide.

1. Retirez le bloc-batterie à partir de la machine.
2. Pour vaporiser le liquide, serrez la tête de pulvérisation ajustable.
3. Pour projeter le liquide, desserrez la tête de pulvérisation ajustable.



## AVERTISSEMENT

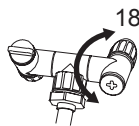

- Ne pas retourner le boisseau à plus de 180°. L'orifice de dispersion peut casser.
- Ne pas toucher le levier de buse par tort quand la buse est restée sur le support de la buse pour éviter la pulvérisation erronée.
- Ne pas laisser le produit chimique resté dans le réservoir pour une longue période de temps.  
Ceci endommagerait les pièces et raccourcirait la durée de vie du produit.

### Pulvérisation



**AVERTISSEMENT !** Ne jamais poser l'unité au sol durant l'utilisation. Évitez de mouiller la machine et la batterie à tout moment. Ne pas pulvériser à côté ou directement sur l'unité.

1. Visez directement à la buse du pulvérisateur sur les plantes ou les objets que vous souhaitez pulvériser.
2. Ne jamais pointer l'extrémité de la pulvérisation de la lance vers vous-même ou les autres personnes.
3. Soyez conscient pour le retour d'éclaboussure, tenez-vous suffisamment loin de l'objet à pulvériser afin d'éviter que la pulvérisation ne retourne pour éclabousser sur vous.
4. Ne jamais pulvériser en direction de la personne ou des animaux; pulvériser toujours sous le vent.
5. Évitez de pulvériser durant les jours venteux. La pulvérisation peut être soufflée accidentellement sur les plantes ou les objets qui ne doivent pas être pulvérisés.

## ENTRETIEN ET NETTOYAGE



### AVERTISSEMENT :

Assurez-vous toujours que la machine est éteinte et que la cartouche de batterie est retirée avant de tenter d'effectuer une inspection ou un entretien.

Pour maintenir la SÉCURITÉ et la FIABILITÉ du produit, les réparations et tout autre entretien ou ajustement doivent être effectués par des centres de service agréés par Makita ou par des centres agréés par le service technique constructeur, toujours avec des pièces de rechange Makita.

### ENTRETIEN



**AVERTISSEMENT !** Pour éviter la blessure corporelle grave, retirez toujours le bloc-batterie à partir de la machine lors du nettoyage ou lors de l'exécution de toute maintenance.



**AVERTISSEMENT !** Portez toujours le protecteur des yeux avec les écrans latéraux ou les lunettes de protection marquées en conformité avec la norme ANSI Z87.1. Le défaut de respect de faire comme ça pourrait entraîner la pénétration des fluides dans vos yeux en entraînant la blessure grave possible.



**AVERTISSEMENT !** Lors de l'entretien, utilisez uniquement les pièces de rechange identiques. L'utilisation de toutes autres pièces peut créer un danger ou causer le dommage du produit.



**AVERTISSEMENT !** À aucun moment, ne pas laisser les fluides de frein, l'essence, les huiles pénétrantes, etc., entrant en contact avec les pièces en plastique. Les produits chimiques peuvent endommager, affaiblir, ou détruire le plastique, ce qui peut entraîner la blessure corporelle grave.



**REMARQUE :** Inspectez cycliquement l'ensemble du produit pour les pièces endommagées, manquantes, ou desserrées, par exemple, les vis, les écrous, les boulons, les capuchons, etc. Serrez fermement toutes les attaches et tous les capuchons et ne pas utiliser le présent produit tant que toutes les pièces manquantes ou endommagées n'ont pas été remplacées. Veuillez contacter le service clientèle ou un centre de service agréé pour l'assistance.



**REMARQUE :** N'utilisez jamais d'essence, de benzène, de diluant, d'alcool ou d'autres produits similaires. Il pourrait en résulter une décoloration, une déformation ou des fissures.

**MAINTENANCE GÉNÉRALE:** Évitez d'utiliser les solvants lors du nettoyage des pièces en plastique. La plupart des plastiques sont susceptibles d'être endommagés à cause de divers types de solvants commerciaux et peuvent être endommagés par leur utilisation. Utilisez les vêtements propres pour retirer la saleté, la poussière, l'huile, la graisse, etc.

### NETTOYAGE DE L'UNITÉ



**AVERTISSEMENT !** Stockez et éliminez toujours les produits chimiques correctement. L'élimination de l'eau de rinçage contaminée doit être exécutée conformément aux ordonnances et aux lois locales.

## VIDANGE DU RÉSERVOIR

Si le liquide resté existe dans le réservoir après la pulvérisation, le réservoir doit être vidé avant le nettoyage.

- Retirez le bloc-batterie.
- Retirez le carter du moteur à partir du réservoir.
- Videz les contenus à travers l'espace de remplissage.

**REMARQUE :** Videz le liquide pour retourner dans le récipient d'origine. Ne pas stocker le liquide chimique dans le réservoir.

## NETTOYAGE DU RÉSERVOIR

- Remplissez le réservoir à un tiers environ avec l'eau propre. Une petite quantité de détergent doux domestique qui peut être ajouté.

**REMARQUE :** Ne jamais utiliser les produits chimiques inflammables ou les agents de nettoyage abrasifs pour nettoyer le réservoir.

- Essayez l'extérieur du réservoir avec un tissu propre, sec.
- Rattachez le carter du moteur sur le réservoir.
- Réinstallez le bloc-batterie. Pulvérisez jusqu'à ce que le réservoir soit vidé. Il faut garantir pour diriger la pulvérisation vers une espace qui ne sera pas endommagé par la solution de pulvérisation.
- Remplissez et répétez la procédure avec l'eau propre. Il peut être nécessaire de rincer le réservoir plus d'une fois, puis de vidanger à nouveau comme cela instruit ci-dessus.
- Laissez toutes les pièces sécher complètement avant de réinstaller les pièces et de stocker l'unité.

## NETTOYAGE DE LA BUSE

Si la buse devient bouchée, utilisez les étapes ci-dessous pour nettoyer.

- Retirez le bloc-batterie.
- Dévissez et retirez le capuchon de la buse à partir de la tête de pulvérisation ajustable de la lance de pulvérisation.
- Poussez un petit fil à travers les trous exposés afin d'éliminer les débris. Puis rincez avec l'eau propre. En référence à la Figure 15.
- Essayez la tête de pulvérisation ajustable avec un tissu propre et sec, et rattachez le capuchon de la buse sur la tête de pulvérisation ajustable.

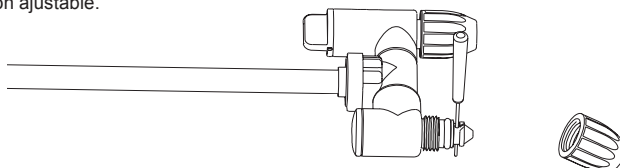
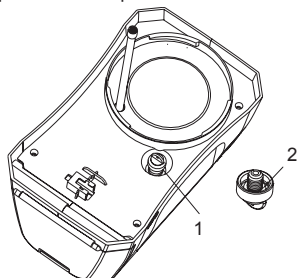

Figure 15

## NETTOYAGE DE LA POMPE

Si le pulvérisateur ne peut pas aspirer le fluide à partir du réservoir ou s'il ne peut pas pulvériser le liquide lors de la première utilisation ou après le stockage à long terme. Suivez les procédures ci-dessous afin de nettoyer la pompe:

1. Éteignez la machine et retirez la batterie.
2. Retirez la lance de pulvérisation à partir de la manette.
3. Videz tout liquide restant ou stockez le liquide resté dans un autre récipient afin de garantir que le réservoir est vide.
4. Séparez le carter du moteur à partir du réservoir en tournant au sens inverse. En référence à la Figure 16.
5. Dévissez le capuchon rouge afin d'ouvrir le trou d'entrée d'eau, et puis connectez le trou au robinet d'eau. Il faut garantir que le joint torique est placé à l'intérieur du capuchon rouge.
6. Ouvrez lentement le robinet d'eau et appuyez sur le levier en même temps afin de permettre à l'eau de rincer les débris adhérent sur la pompe. En référence à la Figure 17.
7. Déconnectez le robinet d'eau et resserrez le capuchon rouge. Il faut garantir que le joint torique à l'intérieur du capuchon est en place.



1	Capuchon rouge	2	Joint torique
---	----------------	---	---------------

Figure 16

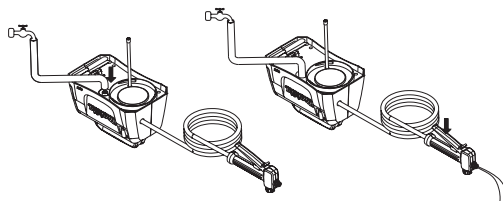

Figure 17

# ACCESSOIRES FACULTATIFS

## AVERTISSEMENT :

Nous vous recommandons d'utiliser ces accessoires ou pièces détachées avec votre produit Makita spécifié dans le présent manuel. L'utilisation d'autres accessoires ou pièces détachées peut exposer les utilisateurs à des risques de blessures. Utilisez l'accessoire ou la pièce détachée uniquement aux fins indiquées.

Si vous avez besoin d'aide pour plus de détails concernant ces accessoires, adressez-vous à votre centre de service Makita de votre localité.

- Batterie et chargeur Makita d'origine.

## REMARQUE :

- Certains articles de la liste peuvent être inclus dans la trousse du produit comme accessoires standard. Ils peuvent varier d'un pays à l'autre.

# Deutschland (Originalanleitung)

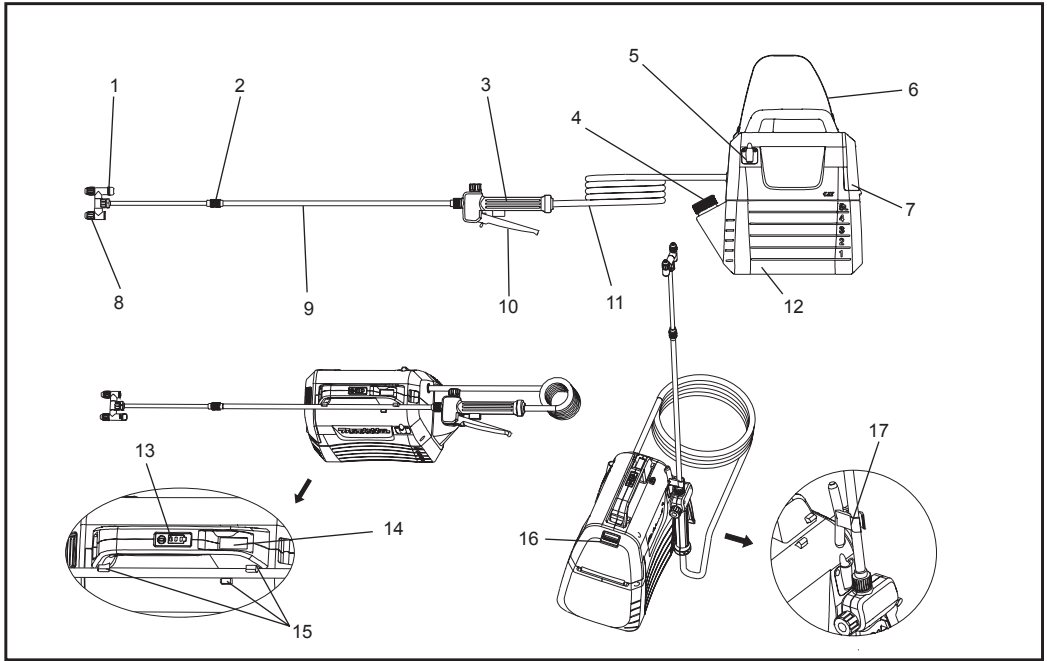

1	Schaltkopf Hahn	2	Verlängerungsmutter	3	Griff	4	Messbecher
5	Sprühstab-Halter	6	Halterungsträger	7	Batteriedeckel	8	Einstellbarer Sprühkopf
9	Sprühstab	10	Hebel	11	Schlauch	12	5L Tank
13	Anzeigelampen	14	An/Aus Schalter	15	Sprühstab-Halterung	16	Sperrhebel
17	Haken (zum Befestigen des Sprühstabs)	-	-	-	-	-	-



# SPEZIFIKATIONEN

Modell		US053D
Nennspannung		D.C. 10,8 V - 12 V max
Tank-Kapazität		5 L
Schlauchlänge		1,7 m
Gesamte ausziehbare Länge		50 - 70 cm
Düsenart		2-Kopf (kann auf 1 Kopf umgeschaltet werden)
Max Arbeitsdruck		0,3 MPa
Arbeitsdruck mit Standarddüse	Max	Ungefähr 0,26 Mpa
	Min	Ungefähr 0,13 Mpa
Durchflussmenge mit Standarddüse	Max	Ungefähr 0,91 L/min
	Min	Ungefähr 0,47 L/min
Düsenbefestigungsschraube		G 1/4"
Abmessungen (L × B × H)		343 × 182 × 343 mm
Nettogewicht		2,9 - 3,0 kg

- Die Spezifikationen können ohne vorherige Ankündigung geändert werden, da wir die Forschung und Entwicklung laufend fortsetzen.
- Die Spezifikationen sind je nach Land unterschiedlich.
- Das Gewicht ist je nach den Zubehör unterschiedlich, einschließlich des Batteriefachs. Die leichtesten und schwersten Kombinationen laut EPTA-Verfahren 01/2014 finden Sie in der Tabelle.

## Zulässiges Batteriefach und Ladegerät

Batteriefach	BL1015 / BL1016 / BL1020B / BL1021B / BL1040B / BL1041B
Ladegerät	DC10SA / DC10SB / DC10WC / DC10WD / DC18RE









- Einige der oben aufgeführten Batterien und Ladegeräte sind an deinen Wohnort möglicherweise nicht verfügbar.

**⚠️ WARNUNG:** Verwende ausschließlich die oben aufgeführten Batterien und Ladegeräte. Die Verwendung anderer Batterien und Ladegeräten kann zu Verletzungen und/oder einem Brand führen.

**⚠️ WARNUNG:** Benutze für diese Maschine kein Netzteil mit Kabel wie zum Beispiel einen Batterieadapter oder ein tragbares Netzteil. Das Kabel von solch einer Stromversorgung kann die Verwendung beeinflussen und somit Verletzungen verursachen.

## Zeichen

Im folgenden findet man die Zeichen, die für dieses Gerät verwendet werden. Stellen Sie sicher, dass Sie die Bedeutung der Zeichen kennen, bevor Sie das Produkt verwenden.

	Trage einen Ohrschutz.		Warnung
	Trage eine Atemmaske.		Trage einen Augenschutz.
	Trage Sicherheitsschue.		Trage Schutzhandschuhe.
	Nicht im Regen benutzen oder das Sprühgerät bei Regen draußen stehen lassen.		
	Lesen Sie die Betriebsanleitung.		
	Halten Sie Personen in der Nähe vom Sprühen fern.		

## Verwendungszweck

Diese Maschine ist zum Sprühen beabsichtigt.

## Geräusch

Das typische mit A bewertete Geräuschlevel basierend auf EN62841-1:

Schalldruckpegel ( $L_{pA}$ ): 70 dB (A) oder weniger  
Messunsicherheit (K): 3 dB (A)

**HINWEIS:** Die angegebenen Geräuschemissionswerte wurden im Einklang einer Standardprüfmethode gemessen und können für den Vergleich der Werkzeuge benutzt werden.

**HINWEIS:** Die angegebenen Geräuschemissionswerte können auch für eine vorläufige Bewertung der Ausstattung benutzt werden.

**⚠️ WARNUNG:** Trage einen Ohrschutz.

**⚠️ WARNUNG:** Die Geräuschemission während der tatsächlichen Verwendung des Elektrowerkzeugs kann von den angegebenen Werten abweichen, dies hängt von der Verwendungsart des Werkzeugs ab, insbesondere welche Art von Werkstück bearbeitet wird.

**⚠️ WARNUNG:** Bestätige, dass du Sicherheitsmaßnahmen zum Schutz des Bedieners genau bestimmst, die auf einer Schätzung der Ausstattung unter den tatsächlichen Einsatzbedingungen basieren (dabei müssen alle Teile des Betriebszyklus beabsichtigt werden, zum Beispiel der Zeiten, bei denen das Werkzeug ausgeschaltet ist und im Leerlauf zusätzlich zur Auslösezeit läuft).

## Schwingung

Schwingungsgesamtwert (Drei-Achsen-Vektorsumme) ermittelt gemäß EN62841-1:

Arbeitsmodus: Leerlaufbetrieb

Schwingungsemission ( $a_w$ ): 2,5 m/s<sup>2</sup> oder weniger  
Messunsicherheit (K): 1,5 m/s<sup>2</sup>

**HINWEIS:** Die angegebenen Schwingungsgesamtwerte wurden in Übereinstimmung einer Standardprüfmethode gemessen und können zum Vergleich der Werkzeuge benutzt werden.

**HINWEIS:** Die angegebenen Schwingungsgesamtwerte können auch für eine vorläufige Bewertung der Ausstattung benutzt werden.

**⚠️ WARNUNG:** Die Vibrationsemission während der tatsächlichen Verwendung des Elektrowerkzeugs kann von den angegebenen Werten abweichen, dies hängt von der Verwendungsart des Werkzeugs ab, insbesondere welche Art von Werkstück bearbeitet wird.

**⚠️ WARNUNG:** Bestätige, dass du Sicherheitsmaßnahmen zum Schutz des Bedieners genau bestimmst, die auf einer Schätzung der Ausstattung unter den tatsächlichen Einsatzbedingungen basieren (dabei müssen alle Teile des Betriebszyklus beabsichtigt werden, zum Beispiel der Zeiten, bei denen das Werkzeug ausgeschaltet ist und im Leerlauf zusätzlich zur Auslösezeit läuft).

## EG-Konformitätserklärung

### Nur für europäische Länder

Die EG-Konformitätserklärung wurde dem Anhang A dieser Bedienungsanleitung beigefügt.

## WARNUNG

Das Gerät kann nur von Kindern ab 8 Jahren und Personen mit eingeschränkter körperlicher, sensorischer oder geistiger Leistungsfähigkeit oder mangelnder Erfahrung und Kenntnis benutzt werden, wenn sie dabei eine Aufsicht oder Anweisung eines Erwachsenen zur sicheren Verwendung des Geräts erhalten haben und dessen Gefahren verstehen. Kinder dürfen nicht mit dem Gerät spielen. Reinigung und Wartung durch den Benutzer darf nicht von Kindern ohne Aufsicht von Erwachsenen durchgeführt werden.

## Allgemeine Sicherheitswarnungen für Powertools

**⚠️ WARNUNG:** Lese bitte alle dem diesem Elektrowerkzeug beigefügten Sicherheitshinweise, Anweisungen, Abbildungen und technische Daten durch. Die Nichtbefolgung der folgenden Anweisungen kann zu Stomschlägen, Bränden und/oder schwerwiegenden Verletzungen führen.

## Bewahren Sie alle Warnhinweise und Anweisungen als Referenz auf.

Der Begriff „Powertool“ in den Warnhinweisen bezieht sich auf Ihr Gerät, das entweder über ein Stromkabel oder mithilfe von Batterien (kabellos) betrieben wird.

### Sicherheit des Arbeitsbereichs

1. Halten Sie den Arbeitsbereich sauber und sorgen Sie für eine gute Beleuchtung. Unordentliche oder dunkle Arbeitsplätze begünstigen Unfälle.
2. Betreiben Sie Powertools nicht in entzündlichen Atmosphären, wie beispielsweise in der Nähe von brennbaren Flüssigkeiten, Gasen oder Staub. Powertools verursachen Funken, die zur Entzündung von Staub oder Dämpfen führen können.
3. Stellen Sie sicher, dass sich keine Kinder und sonstige Personen in direkter Nähe aufhalten, wenn Sie das Powertool betreiben. Ablenkungen können dazu führen, dass Sie die Kontrolle über das Gerät verlieren.

## Elektrische Sicherheitsvorkehrungen

1. **Die Stecker des Powertools müssen in die Steckdose passen. Unterlassen Sie jegliche Modifizierung des Steckers. Benutzen Sie keine Adapterstecker in Kombination mit geerdeten Powertools.** Nicht modifizierte Stecker und passende Steckdosen verringern das Stromschlagrisiko.
2. **Vermeiden Sie den Körperkontakt mit geerdeten Oberflächen wie Rohren, Heizungskörpern, Küchenherden und Kühlschränken.** Es besteht eine erhöhte Gefahr für Stromschläge, wenn Ihr Körper geerdet ist.
3. **Lassen Sie Powertools nicht mit Regenwasser oder anderen Flüssigkeiten in Berührung kommen.** Das Eindringen von Wasser in das Powertool erhöht das Risiko auf einen Stromschlag.
4. **Setzen Sie das Kabel ausschließlich für seinen Verwendungszweck ein. Benutzen Sie das Kabel niemals dazu, das Powertool zu tragen, an diesem zu ziehen oder es aus der Steckdose zu ziehen. Halten Sie das Kabel von Hitze, Öl, scharfen Kanten oder beweglichen Teilen fern.** Beschädigte oder verwickelte Kabel erhöhen das Stromschlagrisiko.
5. **Wenn Sie das Powertool im Freien benutzen, verwenden Sie ein Verlängerungskabel, das für den Einsatz im Freien geeignet ist.** Die Verwendung eines Verlängerungskabels, das sich für den Einsatz im Freien eignet, reduziert das Stromschlagrisiko.
6. **Wenn sich der Einsatz des Powertools auf einem feuchten Ort nicht vermeiden lässt, verwende ein Netzteil mit Fehlerstrom-Schutzeinrichtung.** Der Einsatz einer Fehlerstrom-Schutzeinrichtung vermindert das Stromschlagrisiko.
7. **Powertools erstellen elektromagnetische Felder (EMF), diese schädigen nicht den Benutzer.** Wie dem auch sei, Benutzer die einen Herzschrittmacher und andere medizinische Geräte dieser Art benutzen sollten sich vor der Operation dieses Powertools an den Hersteller des Geräts und/oder den Arzt kontaktieren.

## Persönliche Sicherheit

1. **Blieben Sie aufmerksam, achten Sie auf das, was Sie tun und verwenden Sie Ihren gesunden Menschenverstand beim Einsatz des Powertools. Benutzen Sie das Powertool nicht, wenn Sie müde oder unter dem Einfluss von Drogen, Alkohol oder Medikamenten stehen.** Ein Moment der Unachtsamkeit während der Benutzung des Powertools kann zu schwerwiegenden Personenschäden führen.
2. **Benutze persönliche Schutzausrüstung. Tragen Sie grundsätzlich einen Augenschutz.** Das eventuelle Tragen der Rüstung zum Schutz bei passenden Bedingungen wie beispielsweise eine Staubmaske, rutschfeste Handschuhe, Schutzhelm oder Gehörschutz, reduziert Personenschäden.
3. **Vermeiden Sie ungewollte Inbetriebnahme. Achte darauf, dass der Schalter in der Ausgangsposition steht, bevor man die Stromquelle und/oder Batterie anschließt, das Werkzeug aufhebt oder trägt.** Wenn man das Powertool mit dem Finger am Schalter trägt oder das Powertool gleichzeitig einschaltet, kann dies zu Unfällen führen.
4. **Entfernen Sie alle Schraubschlüssel oder Zangen, bevor Sie das Gerät einschalten.** Solche Werkzeuge, die an rotierenden Teilen des Powertools befestigt sind, können körperliche Verletzungen verursachen.

5. **Lehnen Sie sich nicht zu weit über. Sorgen Sie grundsätzlich für einen stabilen Stand und halten Sie Ihre Balance.** Dies ermöglicht eine bessere Kontrolle des Powertools, wenn es zu unerwarteten Bewegungen kommt.
6. **Tragen Sie zweckmäßige Kleidung. Tragen Sie keine lose Kleidung oder Schmuck. Halte deine Haare und Kleidung von den beweglichen Geräteteilen fern.** Lose Kleidung, Schmuck oder lange Haare können sich in den beweglichen Geräteteilen verfangen.
7. **Wenn Zubehör für den Staubaufzug oder anderen auftretenden Arbeitsabfällen im Lieferumfang enthalten ist, sorgen Sie für eine(n) ordnungsgemäße(n) Anschluss und Verwendung dieser.** Die Verwendung der Staubsammlung kann Gefahren hinsichtlich des Staubaufkommens verringern.
8. **Werde nicht durch die häufige Verwendung von Werkzeugen selbstgefällig und ignoriere keine Sicherheitsprinzipien der Werkzeuge.** Nur die geringste unachtsame Aktion innerhalb von Sekundenbruchteilen reicht schon aus, um eine schlimme Verletzung zu verursachen.
9. **Trage bei der Verwendung von Powertools immer eine Schutzbrille, um die eigenen Augen somit vor Verletzungen zu beschützen. Die Schutzbrille muss ANSI Z87.1 in den USA, EN 166 in Europa oder AS/NZS 1336 in Australien/Neuseeland erfüllen. In Australien/Neuseeland ist man gesetzlich dazu verpflichtet, einen Gesichtsschutz zu tragen, um somit das eigene Gesicht zu beschützen.**

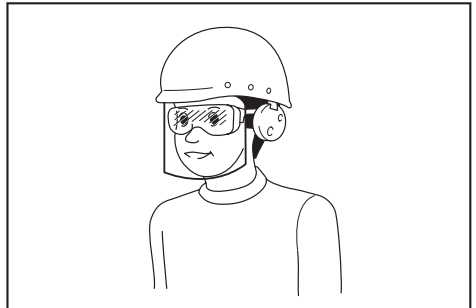

**Der Arbeitgeber übernimmt die Verantwortung dafür, die Verwendung entsprechender Sicherheitsschutzausrüstungen durch die Werkzeugbenutzer und andere Personen im unmittelbaren Arbeitsbereich durchzuführen.**

## Verwendung und Pflege des Powertools

1. **Verwenden Sie das Gerät nicht gewaltsam. Wählen Sie das Gerät entsprechend der zu verrichtenden Aufgaben.** Der Einsatz eines passenden Powertools mit den angemessenen Einstellungen gewährleistet eine bessere und sichere Erledigung aller zu beendenden Aufgaben.
2. **Benutzen Sie das Powertool nicht, wenn sich das Gerät nicht mithilfe des Betriebsschalters ein- und ausschalten lässt.** Jedes Powertool, das sich nicht über diesen Schalter bedienen lässt, stellt eine Gefahr dar und muss repariert werden.
3. **Ziehe den Stecker von der Stromquelle ab und/oder entferne die Batterie, falls abtrennbar, vom Powertool, bevor man weitere Einstellungen durchführt, Teile wechselt oder nur das Powertool aufbewahrt.** Solche präventiven Sicherheitsmaßnahmen verringern das Risiko eines versehentlichen Einschaltens des Geräts.

4. **Lagere die Powertools bei Nichtgebrauch außerhalb der Reichweite von Kindern und vermeide, dass das Powertool von Personen betrieben wird, die nicht mit diesen Anweisungen vertraut sind.** Powertools stellen eine Gefahr dar, wenn sie von ungeschulten Personen verwendet werden.
5. **Powertools und Teile aufrechterhalten. Untersuche das Gerät auf Achsverschiebung oder ein (e) Bindungen der beweglichen Teile, Beschädigung der Teile und alle anderen Zustände, die den Betrieb des Powertools beeinträchtigen können. Wenn es zu einer Beschädigung kommt, lassen Sie diese bitte beheben, bevor Sie das Gerät erneut verwenden.** Viele Unfälle geschehen aufgrund von schlecht gewarteten Powertools.
6. **Halten Sie Ihre Schnittwerkzeuge sauber und scharf.** Ordnungsgemäß gepflegte scharfe Klingen-Schnittwerkzeug verbinden sich weniger und sind einfacher zu bedienen.
7. **Verwende das Powertool, Zubehör und die Werkzeigteile usw. Gemäß dieser Anweisungen. Berücksichtige hierbei die Arbeitsumstände und die durchzuführenden Arbeiten.** Der Einsatz des Powertools für den Betrieb für andere als die vorgesehenen Verwendungszwecke kann ggf. zu gefährlichen Situationen führen.
8. **Halte die Griffe und Fassflächen trocken, sauber und frei von Öl und Schmierfett.** Rutschige Griffe und Fassflächen gestatten keine sichere Behandlung und Kontrolle des Werkzeugs in nicht erwarteten Situationen.
9. **Trage um eine Verwicklung zu vermeiden bei der Verwendung des Werkzeugs keine Stoffhandschuhe.** Eine Verwicklung der Arbeitshandschuhe in beweglichen Teilen kann Verletzungen verursachen.

#### Nutzung und Pflege der Batterie.

1. **Laden Sie das Gerät nur mit dem vom Hersteller zugelassenen Ladegerät auf.** Ein Ladegerät, dass für einen Batterietyp geeignet ist, kann bei anderen Batterietypen zu einer Brandgefahr führen.
2. **Verwende das Powertool nur mit ausdrücklich zugelassenen Batterien.** Wenn Sie andere Batterien verwenden, kann dies zu Verletzungen oder einem Brand führen.
3. **Wenn Sie die Batterie nicht verwenden, halten Sie sie von sonstigen Metallgegenständen wie Heftklammern, Münzen, Schlüsseln, Nägel, Schrauben oder sonstigen kleinen Metallgegenständen fern, die einen Kurzschluss auslösen könnten.** Ein Kurzschluss der Pole kann zu Verbrennungen oder einem Brand führen.
4. **Wenn Sie die Batterien missbräuchlich verwenden, kann Flüssigkeit aus der Batterie austreten; vermeiden Sie direkten Kontakt mit der Flüssigkeit. Falls es doch versehentlich zu einem Kontakt kommt, waschen Sie Ihre Hände mit Wasser. Falls die Flüssigkeit in die Augen gelangt, suchen Sie zusätzlich medizinische Hilfe auf.** Flüssigkeiten, die aus der Batterie austreten, können Reizungen oder Verbrennungen verursachen.
5. **Verwende keine Batterien oder Werkzeuge, die beschädigt oder modifiziert wurden.** Beschädigte oder modifizierte Batterien können zu unvorhersehbarem Verhalten führen, was wiederum zu einem Brand oder zu einer Explosion führen kann oder ein Verletzungsrisiko darstellt.
6. **Setze eine Batterie oder Werkzeug keinem offenem Feuer oder sehr hohen Temperaturen aus.** Falls Sie die Batterie Temperaturen über 130 °C aussetzen, kann diese explodieren.

7. **Halte dich an alle Anweisungen zum Aufladen der Batterie oder Werkzeug und halte dich an die in den Anweisungen angegebenen Temperatureinschränkungen.** Unsachgemäßes Aufladen oder Aufladen bei Temperaturen außerhalb des festgelegten Grenzwertes kann dazu führen, dass die Batterie beschädigt wird, oder das Brandrisiko steigt.

#### Wartung

1. **Lasse die Wartung deines Powertools durch ein qualifiziertes Wartungspersonal durchführen. Hierbei sollten nur originale Ersatzteile verwendet werden.** Dies gewährleistet, dass die Sicherheit des Powertools gewahrt wird.
2. **Mache für beschädigte Batterien keine Wartungen.** Die Batterie-Wartung sollte nur vom Hersteller oder befugten Dienstleistern durchgeführt werden.
3. **Befolge die Anleitung zum Schmieren und Wechseln der Teile.**

## Sicherheitswarnungen Akku Drucksprühergerät

**⚠️ WARNUNG: Brand- oder Explosionsgefahr.** Sprühe keine Flüssigkeiten die brennen können wie zum Beispiel Benzin. Suche auf dem Behälter nach dieser Symbolreferenz.

**⚠️ WARNUNG: Manche Sprays für Sprüher sind aus Produkten hergestellt, die Chemikalien beinhalten, von denen man weiß, dass sie Krebs und Geburtsfehler anderer reproduktiver Schäden verursachen.**

**Ein paar Beispiele für diese Chemikalien:**

- Verbindungen im Dünger
- Verbindungen in Insektiziden, Herbiziden und Pestiziden;
- Arsen und Chrom aus mit Chemie behandeltem Holz. Folge den Anweisungen auf dem Behälter von allen Produkten dieser Art. Trage erlaubte Sicherheitsausrüstung wie zum Beispiel Gesichtsmasken, die extra zum Herausfiltern von Sprays, Handschuhen und anderen passenden Schutzrüstungen hergestellt wurden, um die Aussetzung gegenüber der Chemikalien zu reduzieren.

- **Bevor du Schädlingsbekämpfungsmittel oder anderes Sprühmaterial mit diesem Spritzgerät benutzt, lese die Bezeichnung auf dem Originalbehälter mit Sorgfalt durch und befolge deren Anweisungen.** Manche Sprühmaterialien stellen eine Gefahr dar und sollten nicht mit diesem Sprühergerät benutzt werden, da sie das Sprühergerät beschädigen und schwere körperliche oder auch sachliche Schäden verursachen können.
- **Stromschlaggefahr.** Sprühe niemals in die Richtung von Steckdosen.
- **Benutze keine Chemikalien mit handelsüblicher Qualität oder Chemikalien für gewerbliche oder industrielle Verwendungen.** Benutze nur Rasen- und Gartenchemikalien die auf Wasser basieren für Verbraucher.
- **In den Tank darf man keine heiße oder kochende Flüssigkeiten gießen.** Dadurch kann der Schlauch oder Tank geschwächt oder beschädigt werden.
- **Der Sprühbereich sollte gut ventiliert sein.**
- **Vermeide das Sprühen an windigen Tagen.** Das Spray kann aus Versehen auf Pflanzen oder Gegenstände geweht werden, die eigentlich nicht angesprüht werden sollten.
- **Halte das Sprühergerät in einem sicheren, gut ventilierten Innenraum mit leerem Flüssigkeitstank auf.**

- **Benutze für dieses Sprühgerät keine ätzenden (alkalischen) selbsterwärmenden oder ätzenden (sauren) Flüssigkeiten.** Damit können Metallteile angegriffen oder Tank und Schlauch geschwächt werden.
- **Vergewissere dich über den Inhalt der zu sprühenden Chemikalien. Lese alle Sicherheitsdatenblätter (MSDS) und Behälterbezeichnungen, die zusammen mit den Chemikalien gebracht wurden.** Halte dich an die Sicherheitshinweise des Chemikalienherstellers.
- **Hinterlasse nach der Verwendung des Sprühgeräts keine Reste oder Sprühmaterialien im Tank.** Führe nach jeder Verwendung eine Reinigung durch.
- **Rauche nicht während der Verwendung des Sprühgeräts, oder sprühe auch nicht,** wenn in der Nähe Funken oder Flammen vorhanden sind.
- **Injektionsgefahr.** Bitte nicht direkt auf die Haut anwenden.
- **Stelle das Sprühgerät nicht ins Wasser oder andere Flüssigkeiten, damit dadurch das Risiko auf einen Stromschlag reduziert wird.** Stelle das Sprühgerät nicht an eine Stelle, von wo es herunterfallen oder in eine Wanne oder ein Waschbecken gezogen werden kann.
- **Pflege dieses Produkt. Überprüfe vor jedem Gebrauch sorgfältig die Innen- und Außenseite des Sprühgeräts und auch die Komponenten. Überprüfe nach Rissen und Schäden bei den Schläuche, Lecks, Verstopfungen und ob fehlende oder beschädigte Teile vorhanden sind. Wenn es zu einer Beschädigung kommt, lasse diese bitte beheben, bevor du das Powertool erneut verwendest.** Viele Unfälle geschehen aufgrund von schlecht gewarteten Produkten.
- **Trenne vor dem Entleeren, Reingen oder Lagern die Batterie vom Gerät.** Solche Vorsichtsmaßnahmen senken das Risiko, dass das Gerät versehentlich gestartet wird.
- **Trage immer Augenschutz mit Seitenschutz oder eine Schutzbrille, die mit ANSI Z87.1 beschrieben ist.** Wenn dies nicht durchgeführt wird, können Flüssigkeiten in deine Augen gelangen und somit möglicherweise schlimme Verletzungen verursachen.
- **Beschütze deine Lunge. Trage bei der Verwendung des Sprühgeräts eine Gesicht- oder Staubmaske.** Wenn man diese Regeln befolgt, wird das Risiko schlimmer Personenschäden reduziert.
- **Batteriewerkzeuge müssen nicht mit einer Steckdose verbunden werden. Deswegen sind sie immer bereit für den Betrieb. Sei dir möglicher Gefahren bewusst, wenn das Batteriewerkzeug nicht benutzt oder deren Teile gewechselt werden. Entferne bei Nicht-Verwendung des Werkzeugs die Batterie.** Wenn man diese Regeln befolgt, reduziert man das Risiko eines Stromschlags, eines Brandes oder schlimmeren Verletzungen.
- **Halte Batteriewerkzeuge oder deren Batterien nicht in der Umgebung von Feuer oder Hitze auf.** Dadurch wird die Explosions- und Verletzungsgefahr reduziert.
- **Batterie nicht quetschen, fallen oder beschädigen lassen. Benutze keine Batterie oder Ladegerät, das heruntergefallen ist oder einen starken Schlag erhalten hat.** Wenn eine Batterie beschädigt ist, könnte sie explodieren. Entsorge eine heruntergefallene oder beschädigte Batterie sofort ordnungsgemäß.
- **Wenn die Batterie zum Beispiel einer Zünflamme ausgesetzt wird, könnte sie explodieren.** Benutze niemals ein kabelloses Produkt bei offenen Flammen, damit das Risiko schlimmer Verletzungen reduziert wird. Durch eine explodierte Batterie können Schmutz und Chemikalien angetrieben werden. Wenn ausgesetzt, sofort mit Wasser spülen.
- **Lade das Batteriewerkzeug nicht an einem Ort der feucht oder nass ist auf.** Das Befolgen dieser Regeln vermindert das Stromschlagrisiko.
- **Um beste Ergebnisse zu erhalten, sollte das Aufladen vom Batteriewerkzeug an einem Ort durchgeführt werden, an dem die Temperatur mehr als 10°C (50°F), aber weniger als 40°C (104°F) beträgt.** Um das Risiko schlimmer Verletzungen zu reduzieren, sollte man es nicht im Freien oder Fahrzeug aufbewahren.
- **Bei starken Betriebs- oder Temperaturbedingungen könnte die Batterie auslaufen. Wenn die Haut mit der Flüssigkeit in Kontakt kommt, muss man die Haut sofort mit Wasser und Seife waschen. Falls in die Augen Flüssigkeit gelangt ist, spüle sie mindestens 10 Minuten lang mit sauberem Wasser und besuche danach sofort einen Arzt.** Wenn man diese Regeln befolgt, wird das Risiko schlimmer Personenschäden reduziert.
- **Benutze ein Gerät mit Batterie nicht bei Regen.**
- **Benutze ein Gerät mit Batterie nicht bei Regen. Sei bei der Verwendung der Batterien vorsichtig, um somit für die Batterie keinen Kurzschluss durch leitenden Materialien wie zum Beispiel Ringen, Armbändern und Schlüsseln zu machen** Die Batterie oder Stromleiter können heißlaufen und somit Verbrennungen verursachen.
- **Entsorgen Sie die Batterie(n) nicht, indem Sie sie verbrennen.** Die Zellen könnten explodieren. Überprüfen Sie die örtlichen Richtlinien auf mögliche Sondervorschriften der Entsorgung.
- **Öffnen und beschädigen Sie die Batterien nicht.** Freigesetzte Elektrolyte sind ätzend und können Verletzungen an Augen und Haut hervorrufen. Sie können beim Verschlucken giftig sein.
- **Vermeide ein gefährliches Umfeld** - Benutze die Geräte nicht an Orten die feucht oder nass sind.
- **Benutze das richtige Gerät** - Benutze das Gerät nur für die Arbeit, für die es gemacht wurde.
- **Erzwinge nicht das Gerät** - Die Arbeit wird besser erledigt und das Verletzungsrisiko reduziert, bei der dafür entwickelten Rate.
- **Halte nicht benutzte Geräte in Innenräumen auf** - Wenn sie nicht benutzt werden, sollten sie in Innenräumen an einem trockenen, hohen oder verschlossenen Ort aufbewahrt werden - dorthin sollten keine Kinder Zugang haben.
- **Führe die Wartung für das Gerät sorgfältig durch** - Halte das Gerät sauber, um die beste Leistung zu erzielen und das Verletzungsrisiko zu reduzieren. Folge beim Wechsel der Teile die Anweisungen. Überprüfe das Gerätekabel und lasse es bei Schaden von einer befugten Leistungsstelle reparieren. Halte die Griffe trocken, sauber und frei von Öl und Schmierfett.
- **Prüfe die beschädigten Teile** - Vor der weiteren Verwendung des Geräts sollte ein Schutz oder ein anderes beschädigtes Teil sorgfältig geprüft werden, damit gewährleistet wird, dass es gut funktioniert und die angestrebten Funktionen erfüllt. Überprüfe die Angleichung der beweglichen Teile, das Binden der beweglichen Teile, den Bruch der Teile, die Halterung und andere Bedingungen, die die Verwendung beeinflussen können. Ein Schutz oder ein anderes beschädigtes Teil sollte ordnungsgemäß repariert oder von einem befugten Servicecenter ausgetauscht werden, solange dies in diesem Handbuch nicht anders angegeben ist.
- **Kippe keinen gefüllten Tank um, um somit ein Auslaufen zu vermeiden, falls der Tankdeckel nicht richtig festgezogen wurde.**

## Wichtige Sicherheitsanweisungen für Batterien

1. **Bevor Sie Batterien verwenden, lesen Sie alle Anweisungen und Sicherheitsmarkierungen auf (1) dem Ladegerät, (2) der Batterie und (3) dem Produkt durch, in welches die Batterie eingesetzt wird.**
2. **Schließen Sie die Batterien nicht kurz und modifizieren Sie sie nicht.** Dies kann zu einem Brand, extremer Hitze oder einer Explosion führen.
3. **Falls die Betriebsdauer sich wesentlich verkürzt, stellen Sie unverzüglich den Betrieb ein. Es besteht die Gefahr von Überhitzung, möglichen Verbrennungen und es kann sogar zu einer Explosion kommen.**
4. **Falls Sie Elektrolyte in die Augen kriegen, spülen Sie diese mit sauberem Wasser aus und suchen Sie unverzüglich medizinische Hilfe auf. Es besteht die Gefahr, das Augenlicht zu verlieren.**
5. **Schließen Sie die Batterien nicht kurz:**
  - (1) **Berühren Sie die Klemmen nicht mit leitfähigem Material.**
  - (2) **Bewahren Sie die Batterien nicht in einem Behälter mit Metallobjekten wie Nägeln, Münzen usw. auf.**
  - (3) **Setzen Sie die Batterien keinem Wasser oder Regen aus.**

Ein Kurzschluss an der Batterie kann zu einem starken Stromfluss und somit Überhitzung, möglichen Verbrennungen und sogar zu einem Ausfall führen.

6. **Lagern und verwenden Sie das Werkzeug und die Batterien nicht an Orten mit Temperaturen über 50 °C (122 °F).**
7. **Verbrennen Sie die Batterie nicht, selbst dann nicht, wenn sie schwer beschädigt oder vollkommen verschlissen ist. Die Batterie kann explodieren.**
8. **Schlagen Sie keine Nägel in die Batterie, schneiden Sie sie nicht auf, zerquetschen Sie sie nicht, werfen Sie sie nicht herunter und lassen Sie sie nicht fallen und schlagen Sie keine harten Gegenstände darauf.** Dies kann zu einem Brand, extremer Hitze oder einer Explosion führen.
9. **Verwenden Sie keine beschädigte Batterie.**
10. **Lithium-Ionen-Batterien unterliegen den gesetzlichen Vorschriften für Gefährliche Güter.** Bei kommerziellen Transport, beispielsweise durch Dritte oder Handelsvertreter, müssen die besonderen Bedingungen für Verpackungen und Kennzeichnung eingehalten werden. Bei der Vorbereitung der Versandwaren müssen Sie einen Fachmann für Gefahrgüter zu Rate ziehen. Bitte beachten Sie auch die möglicherweise genaueren nationalen Vorschriften. Kleben Sie offene Kontakte ab und verpacken Sie die Batterie so, dass sie sich in der Verpackung nicht frei bewegen kann.

11. **Wenn Sie die Batterie entsorgen, müssen Sie sie aus dem Werkzeug nehmen und an einem sicheren Ort entsorgen. Halten Sie sich an die örtlichen Vorschriften zur Entsorgung von Batterien.**
12. **Verwenden Sie die Batterien nur mit den von Makita angegebenen Produkten.** Wenn Sie die Batterien in ungeeigneten Produkten verwenden, kann dies zu einem Brand, starker Hitze, einer Explosion oder dem Auslaufen von Elektrolyten führen.
13. **Falls das Werkzeug längere Zeit nicht verwendet wird, muss die Batterie aus dem Werkzeug entfernt werden.**
14. **Während und nach der Nutzung kann sich die Batterie erhitzen, was zu einem Brand oder zu schleichendem Brand führen kann. Achten Sie darauf, die heißen Batterien sorgfältig zu behandeln.**
15. **Berühren Sie den Anschluss des Werkzeugs nicht unmittelbar nach dem Gebrauch, da es heiß genug werden kann, um Verbrennungen zu verursachen.**
16. **Es dürfen keine Späne, Staub oder Erde in die Anschlüsse, Löcher und Rillen der Batterie gelangen.** Es kann zu schlechter Leistung oder zum Ausfall des Werkzeugs oder der Batterie führen.
17. **Sie dürfen die Batterie nicht in der Nähe von Hochspannungsleitungen verwenden, es sei denn das Werkzeug ist darauf ausgelegt.** Dies kann zu schlechter Leistung oder einem Ausfall des Werkzeugs oder des Batteriefachs führen.
18. **Halten Sie die Batterie von Kindern fern.**

## BEWAHREN SIE DIESE ANWEISUNGEN GUT AUF.

**▲VORSICHT:** Verwenden Sie ausschließlich originale Makita-Batterien. Wenn Sie keine originalen Makita-Batterien verwenden, oder Batterien, die modifiziert wurden, besteht die Gefahr, dass die Batterie platzt, was zu einem Brand, Verletzungen oder Schäden führen kann. Außerdem verfällt die Makita-Garantie für das Makita-Werkzeug und das Ladegerät.

## Tipps für eine maximale Lebensdauer der Batterie

1. **Laden Sie die Batterie auf, bevor sie vollständig entladen ist. Sollten Sie merken, dass die Leistung nachlässt, halten Sie das Werkzeug an und laden Sie die Batterien auf.**
2. **Laden Sie keine vollständig geladene Batterie auf. Ein Überladen verkürzt die Lebensdauer der Batterie.**
3. **Laden Sie die Batterie bei Zimmertemperatur zwischen 10-40 °C (50-104 °F) auf. Bevor Sie eine heiße Batterie aufladen, sollten Sie sie abkühlen lassen.**
4. **Entfernen Sie die Batterie aus dem Werkzeug oder dem Ladegerät, wenn Sie sie nicht verwenden.**

## **AKKU DRUCKSPRÜHGERÄT VERWENDUNG UND WARTUNG**

1. Das Akku Drucksprühgerät kann mit einer Makita-Lithium-Ionen-Batterie benutzt werden. Wenn man andere Batterien benutzt, kann dies zum Brand führen. Lade die Batterie nur mit den angegebenen Ladegerät auf. Ein Ladegerät, das für vielleicht für einen Batterietyp geeignet ist, kann bei anderen Batterientypen zu einer Brandgefahr führen.
2. Stellen das Akku Drucksprühgerät beim Einsetzen oder Entfernen der Batterie immer auf eine flache und stabile Fläche.
3. Benutze keine Batterien, Befestigungen oder Zubehörteile, für die es vom Hersteller des Geräts keine Empfehlung gibt. Wenn nicht empfohlene Batterien, Befestigungen oder Zubehörteile benutzt werden, kann dies zu schlimmen Verletzungen führen.

# ZUSAMMENBAU

## ⚠ VORSICHT:

Achte stets darauf, dass die Maschine ausgeschaltet ist und dass die Batterie entfernt wurde, bevor bei der Maschine Arbeiten durchgeführt werden.

## ⚠ VORSICHT:

Bestätige, dass alle Teile fest zusammengesetzt sind, damit bei der Verwendung der Maschine keine Flüssigkeit ausläuft.

### Zusammenbau des Sprühstabes

1. Entferne die Kappe vom Griff.
2. Bestätige, dass der O-Ring richtig angebracht wurde, fädle dann den Sprühstab auf den Griff und ziehe ihn anschließend fest an. Siehe Abbildung 1.
3. Löse die Verlängerungsmutter und ziehe den Sprühstab, bis die gewünschte Länge erreicht wurde.
4. Ziehe die Verlängerungsmutter dann erneut wieder an.

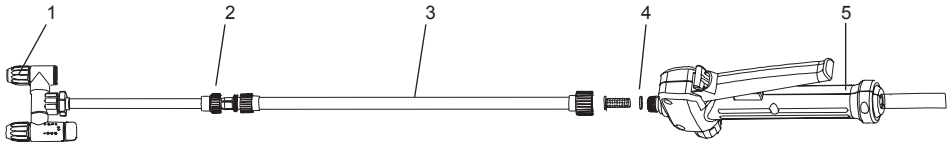

1	Einstellbarer Sprühkopf	2	Verlängerungsmutter
3	Sprühstab	4	O-Ring
5	Griff		

Abbildung 1

### Halierungsträger

Befestige den Schultergurt wie in der Abbildung gezeigt an die Aufhänger der Maschine. Siehe Abbildung 2.

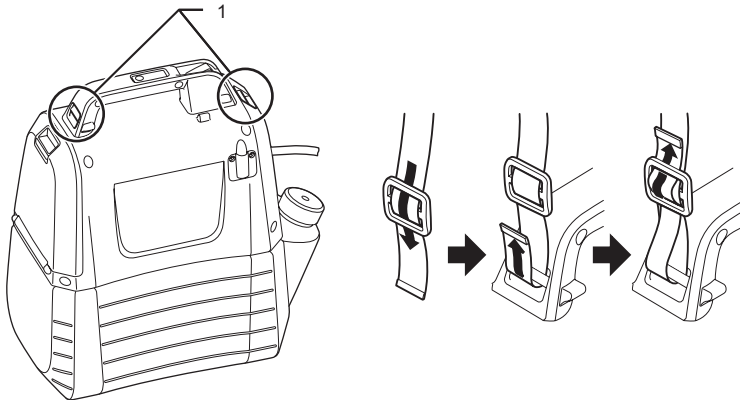

1	Aufhänger
---	-----------

Abbildung 2



# FUNKTIONSBESCHREIBUNG

## **⚠ VORSICHT:**

Achte stets darauf, dass die Maschine abgeschaltet ist und dass die Batterie entfernt wurde, bevor du die Funktionen der Maschine einstellst oder überprüfst.

## **Installation oder Entfernung von der Batterie**

### **⚠ VORSICHT:**

- Schalte die Maschine stets aus, bevor man das Batteriefach insaliert oder entfernt.
- Halte die Maschine und das Batteriefach gut fest, wenn du diese installierst oder entfernst. Wenn man dies nicht tut, kann es dir aus den Hämnden rutschen und zu Schäden an der Maschine oder dem Batteriefach sowie zu Verletzungen führen.
- Setzte die Batterie nicht mit Gewalt ein. Falls die Batterie nicht leicht einzusetzen ist, machen Sie etwas falsch.

Ziehe zum Einsetzen der Batterie den Verriegelungshebel nach unten und öffne dabei die Batterieabdeckung.

Achten Sie darauf, dass Sie die Batterie richtig herum einlegen und lassen Sie sie einrasten. Setze die Batterie vollständig ein, bis man ein kleines Klicken hören kann. Siehe Abbildung 3.

Um die Batterie zu entfernen, schiebe sie aus der Maschine und drücke dabei die Taste. Siehe Abbildung 4.



Abbildung 3



Abbildung 4

## Anzeige der verbleibenden Batteriekapazität

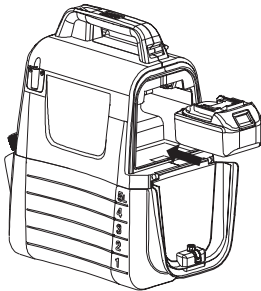
Drücke die Prüftaste an der Maschine, um die verbleibende Batteriekapazität anzuzeigen. Die Anzeigelampen leuchten einige Sekunden lang auf. Siehe Abbildung 5.

Anzeigelampen		Verbleibende Batteriekapazität
Leuchtend	Aus	
■ ■ ■		50 % bis 100 %
■ ■ □		30 % bis 50 %
■ □ □		0 % bis 30 %

### HINWEIS:

- Je nach den Nutzungsbedingungen und der Umgebungstemperatur, kann die Anzeige sich etwas von der tatsächlichen Kapazität unterscheiden.



Abbildung 5

## Maschinen-/Batterieschutzsystem

Die Maschine verfügt über ein Schutzsystem. Der Motor wird vom System automatisch abgeschaltet, um somit die Lebensdauer der Maschine und Batterie zu verlängern. Die Maschine wird während der Verwendung automatisch stoppen wenn die Maschine oder Batterie eine der folgenden Bedingungen ausgesetzt ist.

- Überspannungsschutz: Wenn die Maschine so benutzt wird, dass sie einen nicht normalen hohen Strom benutzt, wird die Maschine ohne es vorher anzuzeigen automatisch stoppen. Wenn dies der Fall ist, schalte die Maschine aus und stoppe die Verwendung der Anwendung, die zu einer Überlastung der Maschine geführt hat. Schalte dann die Maschine für einen Neustart ein.
- Schutz vor Überentladung: Wenn die Batteriekapazität wenig wird, stellt die Maschine automatisch den Betrieb ein. Wenn die Maschine bei betriebenen Schaltern nicht funktioniert, nehme die Batterie aus der Maschine heraus um sie dann aufzuladen.

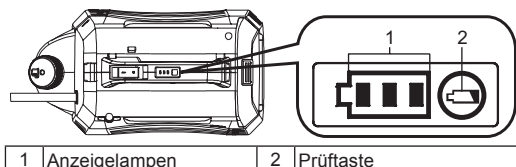
## Anzeige der übrigen Batteriekapazität



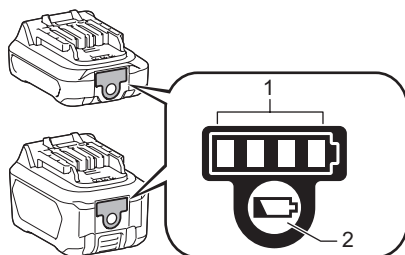



*Nur für Batteriefächer mit Anzeige*



1 Anzeigelampen	2 Prüftaste
-----------------	-------------

Abbildung 6

Drücken Sie die Prüftaste an der Batterie, um die restliche Batteriekapazität anzuzeigen. Die Anzeigelampe leuchtet einige Sekunden lang auf.

Anzeigelampen		Übrige Kapazität
 Leuchtend	 Aus	
		75 % bis 100 %
		50 % bis 75 %
		25 % bis 50 %
		0 % bis 25 %

**HINWEIS:** Je nach den Nutzungsbedingungen und der Umgebungstemperatur, kann die Anzeige sich etwas von der tatsächlichen Kapazität unterscheiden.

# Mischung



**WARNUNG!** Befolge für die Verwendung, Reinigung und Lagerung immer die Anleitungen des Chemikalienherstellers auf der Produktbeschreibung. Reinige das Gerät nach jeder Verwendung sorgfältig und befolge dabei die Anleitungen im Abschnitt Wartung und Reinigung des Handbuchs. Chemikalien sollten nicht in der Nähe von Kindern aufbewahrt werden. Sonst könnten schlimme Verletzungen passieren.



**WARNUNG!** DAS PRODUKT WURDE FÜR DIE VERWENDUNG ZUM SPRÜHEN VON HAUSHALTEN UND GARTENCHEMIKALIEN WIE UNKRAUTBEKÄMPFUNGSMITTELN, FUNGIZIDEN, INSEKTIZIDEN UND DÜNGEMITTELN HERGESTELLT.



**VORSICHT!** Bestätige, dass keine zuvor benutzten Chemikalien im Tank weiter vorhanden bleiben. Wenn dies der Fall ist, kann eine chemische Reaktion auftreten, wodurch ein schädliches Gas erzeugt wird.



**HINWEIS!** Fülle den Tank nicht zu voll. Sonst kann dadurch die Maschine beschädigt werden.



**HINWEIS!** Flüssigkeiten die gesprüht werden sollen, müssen so dünn wie Wasser sein. Dickere Flüssigkeiten können richtig gesprüht werden.

1. Entferne die Batterie, bevor du chemische Flüssigkeit in den Tank hinzufügst.
  2. Halte den Tank fest und drehe ihn gegen den Uhrzeigersinn, um somit das Motorgehäuse vom Tank zu entfernen. Siehe Abbildung 7.
  3. Schraube den Messbecher ab um ihn zu entfernen.
  4. Messe die empfohlene Flüssigkeit. Mit dem Becher kann man bis zu 50 ml (2 oz) Flüssigkeit messen. Siehe Abbildung 8.
  5. Gieße vorsichtig die Flüssigkeit mit einem Messbecher durch die Füllöffnung vom Tank in den Tank herein. Chemische Flüssigkeiten können auch ganz in einem separaten Behälter in Wasser gelöst und dann in den Tank eingefüllt werden. Achte darauf, immer die chemische Flüssigkeit durch die Füllöffnung des Tanks in den Tank zu gießen und nicht durch eine kleine Öffnung, die zum Lagern des Messbechers benutzt wird. Bestätige, dass das Tankfüllsieb eingerastet ist. Siehe Abbildung 9.
  6. Spüle den Messbecher nur mit sauberem Wasser aus.
  7. Setze den Becher wieder ein und achte dabei darauf, dass er festgemacht wurde.
  8. Führe den Schlauch in den bedrückten Teil des Tankfüllsiebs ein. Siehe Abbildung 10.
  9. Bringe das Motorgehäuse wieder am Tank an und drehe es im Uhrzeigersinn, bis anschließend ein "Klick" zu hören ist. Siehe Abbildung 11.
- \* Behälter ist nicht enthalten.

Abbildung 7



Abbildung 8



Abbildung 9

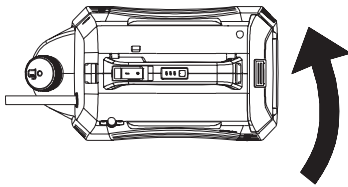

Abbildung 10

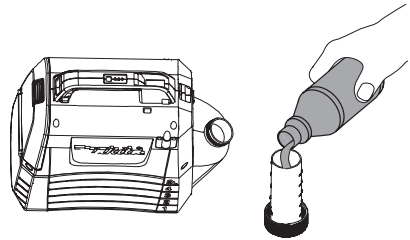

Abbildung 11

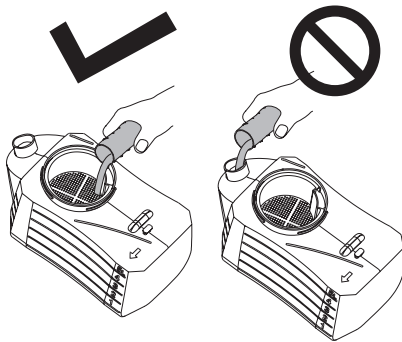

# BETRIEB

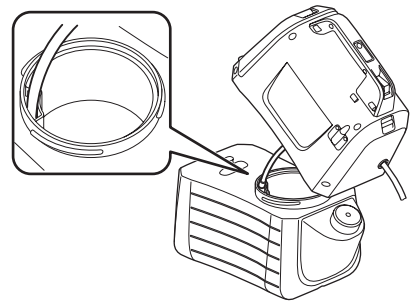
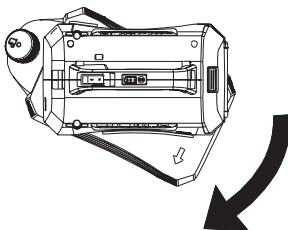

**WARNUNG!** Brand- oder Explosionsgefahr. Der Sprühbereich muss gut ventiliert und nicht in der Nähe von Funken oder Flammen sein.

## VORSICHT:

Bestätige bei der Verwendung der Maschine, dass der Schultergurt fest an deiner Schulter sitzt.

### Anschalten/Ausschalten der Maschine

1. Setze vor der Verwendung der Maschine eine Schutzbrille und andere Sicherheitsausrüstungen auf.
2. Drücke den An/Aus-Schalter, um die Maschine zu starten.
3. Halte den Hebel gedrückt, um mit dem Sprühen anzufangen. Siehe Abbildung 12.
4. Lasse den Hebel wieder los, um das Sprühen somit zu beenden.

### Verriegelung

Die Verriegelungsfunktion pass sehr gut für ein kontinuierliches Sprühen oder zum Abdecken eines großen Bereichs.

1. Drücke zum Verriegeln den Hebel nach unten und ziehe den Verriegelungsknopf nach hinten, lasse dann anschließend den Hebel los. Siehe Abbildung 12.
  2. Um die Verriegelung wieder zu lösen, drücke den Hebel und drücke dabei die Verriegelungstaste nach vorne.
- Achtung: Bestätige, dass der Hebel nicht verriegelt ist, bevor du die Batterie wieder in die Maschine hinzufügst.

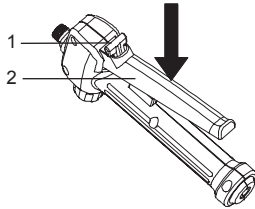

1	Sperrtaste	2	Hebel
---	------------	---	-------

Abbildung 12



Abbildung 13

### Einkopftyp anpassen

1. Drehe den Hahn zur "lock" seite, um für die Maschine den Einkopftyp zu benutzen. Siehe Abbildung 14.

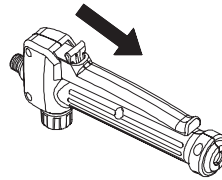

Abbildung 14

### Spray einstellen

Mit dem einstellbaren Sprühkopf kann man mit der Flüssigkeit befeuchten oder ausstrahlen.

1. Entferne die Batterie aus der Maschine.
2. Ziehe den einstellbaren Sprühkopf fest, um mit der Flüssigkeit zu befeuchten.
3. Löse den einstellbaren Sprühkopf, um die Flüssigkeit auszustrahlen.

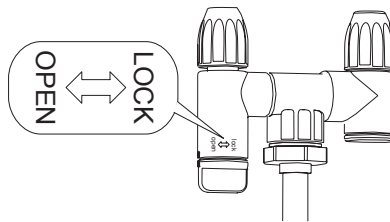
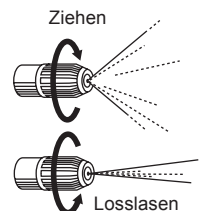

## VORSICHT

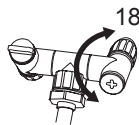

- Kippe Hahn nicht über 180°. Streu-Öffnung könnte brechen.
- Berühre beim Aufstellen der Düse auf den Düsenständer nicht aus Versehen den Düsenhebel, um somit ein fehlerhaftes Sprühen zu vermeiden.
- Hinterlasse Chemikalienreste nicht für eine längere Zeit im Tank.  
Dadurch könnten Teile beschädigt und somit die Lebensdauer des Produkts reduziert werden.

### Sprühen



**WARNUNG!** Stelle das Gerät auf keinen Fall während der Verwendung auf den Boden. Vermeide immer Nässe für Maschine und Batterie. Sprühe nicht in der Umgebung oder direkt am Gerät.

1. Richte die Sprühdüse direkt auf die Pflanzen oder Sachen, die besprüht werden sollen.
2. Richte das Sprühende des Sprühstabs niemals auf dich selbst oder andere Personen.
3. Achte auf das Zurückspritzen und halte eine ausreichende Entfernung zum zu sprühenden Gegenstand auf, damit verhindert wird, dass das Spray auf dich zurückspritzt.
4. Sprühe auf keinen Fall in Richtung von Personen oder Tieren. Sprühe immer der Windrichtung nach.
5. Vermeide das Sprühen an windigen Tagen. Das Spray kann aus Versehen auf Pflanzen oder Gegenstände geweht werden, die eigentlich nicht angesprüht werden sollten.

## WARTUNG UND PFLEGE



### VORSICHT:

Achte stets darauf, dass die Maschine ausgeschaltet ist und dass die Batterie entfernt wurde, bevor du Inspektions- oder Wartungsarbeiten durchführst.

Um die Produkt-SICHERHEIT und ZUVERLÄSSIGKEIT beizubehalten, dürfen sonstige Wartungs- und Einstellungsarbeiten nur von einem vom Makita zugelassenen oder von einem Werks-Kundendienst durchgeführt werden, der ausschließlich Ersatzteile von Makita verwendet.

### WARTUNG



**WARNUNG!** Entferne zur Reinigung oder Wartung immer die Batterie aus der Maschine, damit schlimme Verletzungen vermieden werden.



**WARNUNG!** Trage immer Augenschutz mit Seitenschutz oder eine Schutzbrille, die mit ANSI Z87.1 beschrieben ist. Wenn dies nicht durchgeführt wird, können Flüssigkeiten in deine Augen gelangen und somit möglicherweise schlimme Verletzungen verursachen.



**WARNUNG!** Benutze bei Wartungsarbeiten nur gleiche Ersatzteile. Durch die Verwendung anderer Teile könnte eine Gefahr entstehen oder am Produkt Schäden verursachen.



**WARNUNG!** Es dürfen niemals Bremsflüssigkeiten, Benzin, eindringende Öle usw. mit Kunststoffteilen in Berührung kommen. Der Kunststoff kann durch die Chemikalien beschädigt, geschwächt oder zerstört werden, wodurch was schlimme Verletzungen verursacht werden können.



**HINWEIS:** Überprüfe das ganze Produkt öfters auf beschädigte, fehlende oder lose Teile wie Schrauben, Muttern, Bolzen, Kappen usw. Ziehe alle Verschlüsse und Kappen fest und benutze das Produkt erst dann, wenn alle fehlenden oder beschädigten Teile neu ersetzt wurden. Wende dich für Unterstützung an den Kundendienst oder an ein qualifiziertes Servicecenter.



**HINWEIS:** Verwenden Sie niemals Benzin, Leichtbenzin, Verdüner, Alkohol oder ähnliches. Dies kann zu Verfärbungen, Verformungen oder Rissen führen.

**ALLGEMEINE WARTUNG:** Benutze bei der Reinigung der Kunststoffteile keine Lösungsmittel. Die meisten Kunststoffe sind empfindlich gegen Schäden die von verschiedene Arten von handelsüblichen Lösungsmitteln entstehen, wenn man diese benutzt könnten sie beschädigt werden. Benutze saubere Kleidung, um Schmutz, Staub, Öl, Schmierfett usw. zu entfernen.

### REINIGEN DER EINHEIT



**WARNUNG!** Die Chemikalien müssen immer ordnungsgemäß gelagert und entsorgt werden. Das Entsorgen von verseuchten Spülwasser sollte immer gemäß den örtlichen Vorschriften und Gesetzen durchgeführt werden.

## TANK ENTLEEREN

Wenn nach dem Sprühen noch Flüssigkeit im Tank vorhanden ist, muss der Tank vor dem Reinigen geleert werden.

- Entferne die Batterie.
- Entferne das Motorgehäuse vom Tank.
- Entleere den Inhalt durch den Füllbereich.

**HINWEIS:** Entleere die Flüssigkeit wieder zurück in den Originalbehälter. Lagere keine chemische Flüssigkeiten im Tank.

## TANK REINIGEN

- Fülle den Tank ungefähr mit einem Drittel sauberem Wasser. Dazu kann man eine kleine Menge von milden Haushaltswaschmittel hinzugefügen.

**HINWEIS:** Benutze zum Reinigen des Tanks auf keinen Fall brennbaren Chemikalien oder abrasive Reiniger.

- Wische die äußere Seite des Tanks mit einem sauberen, trockenen Tuch.
- Befestige anschließend das Motorgehäuse wieder am Tank.
- Setze die Batterie wieder hinein. Sprühe bis der Tank leer ist. Achte darauf auf einem Bereich zu sprühen, der nicht durch die Sprühlösung beschädigt werden kann.
- Füllen Sie den Vorgang nach und wiederholen Sie den Vorgang mit sauberem Wasser. Fülle sauberes Wasser nach und wiederhole den Vorgang.
- Lasse alle Teile vollständig trocken werden, bevor die Teile erneut in das Gerät eingebaut werden.

## REINIGEN DER DÜSE

Wenn es eine Verstopfung in der Düse gibt, führe bitte die folgenden Schritte aus, um diese zu beseitigen.

- Entferne die Batterie.
- Schraube die Düsenkappe vom einstellbaren Sprühkopf des Sprühstabs ab um sie zu entfernen.
- Schiebe durch die freiliegenden Löcher einen kleinen Draht, um falls vorhandene Rückstände zu entfernen. Spüle es dann mit sauberem Wasser. Siehe Abbildung 15.
- Wische den einstellbaren Sprühkopf mit einem sauberen, getrockneten Tuch und bringe dabei die Düsenkappe wieder am einstellbaren Sprühkopf an.



Abbildung 15

## PUMPE REINIGEN

Falls der Sprüher die Flüssigkeit nicht aus dem Tank ziehen kann, oder wenn bei der ersten Verwendung oder nach längerer Lagerung keine Flüssigkeit heraus gesprüht wird. Führe die folgenden Schritte durch, um die Pumpe zu reinigen:

1. Schalte die Maschine aus und entferne dabei die Batterie.
2. Entferne den Sprühstab vom Griff.
3. Entleere die übrig gebliebende Flüssigkeit oder lagere sie in einem anderen Behälter, damit bestätigt wird, dass im Tank nichts drinnen ist.
4. Trenne das Motorgehäuse vom Tank und drehe es anschließend um. Siehe Abbildung 16.
5. Schraube die rote Kappe ab, um somit das Wassereinlassloch zu öffnen, und schließe dann das Loch dann an den Wasserhahn an. Besätige, dass sich der O-Ring in der roten Kappe befindet.
6. Öffne langsam den Wasserhahn und drücke dabei gleichzeitig den Hebel nach unten, damit das Wasser somit alle in der Pumpe noch vorhandenen Rückstände wegspült. Siehe Abbildung 17.
7. Trenne den Wasserhahn und ziehe die rote Kappe erneut wieder fest. Bestätige, dass der O-Ring in der Kappe fest angebracht ist.

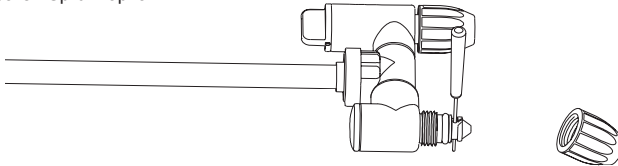
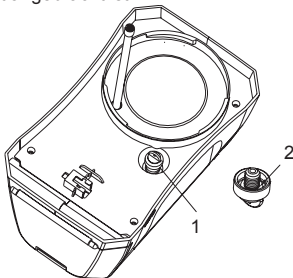

1	Rote Kappe	2	O-Ring
---	------------	---	--------

Abbildung 16



Abbildung 17



# ZUBEHÖR

## **VORSICHT:**

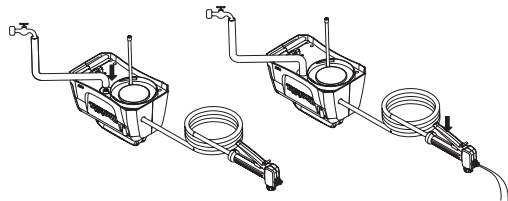
Dieses Zubehör und die Zusatzteile werden für die Verwendung in deinen Makita-Produkt empfohlen, das in diesem Handbuch beschrieben ist. Wenn Sie anderes Zubehör oder Zubehörteile verwenden, besteht Verletzungsrisiko. Verwenden Sie Zubehör oder Zubehörteile nur für den angegebenen Zweck.

Falls Sie weitere Angaben über das Zubehör benötigen, wenden Sie sich an Ihr örtliches Makita-Service-Center.

- Originalbatterie und Ladegerät von Makita.

## **HINWEIS:**

- Einige Gegenstände auf dieser Liste sind möglicherweise als Standard-Zubehör in diesem Produktsatz enthalten. Dies kann je nach Land unterschiedlich sein.

# italiano (Istruzioni originali)

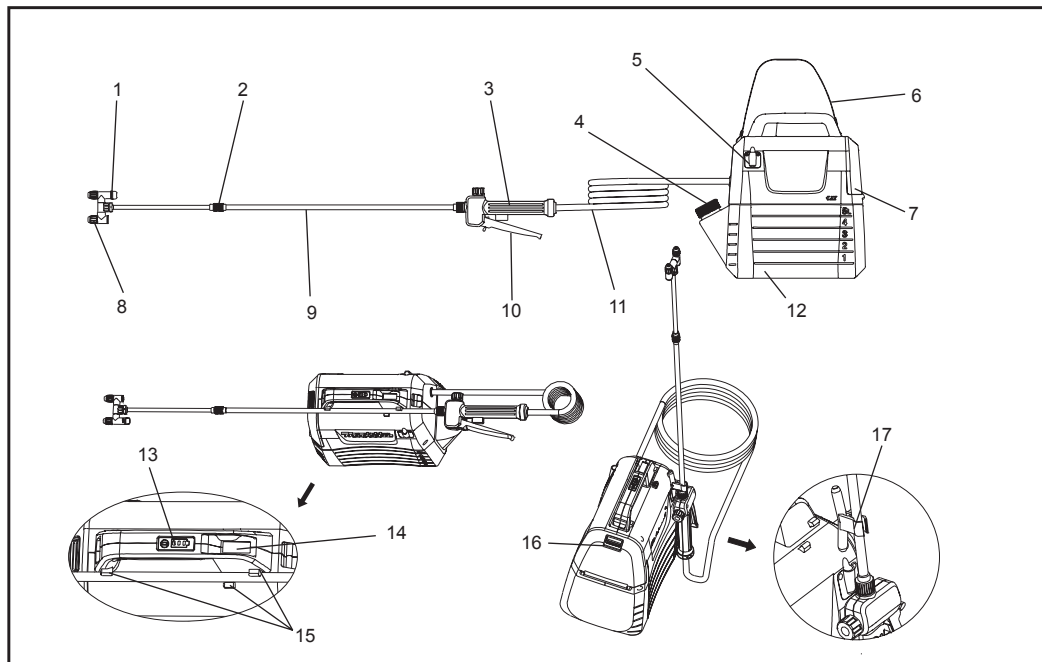

1	Rubinetto dell'interruttore della testa	2	Dado di estensione	3	Impugnatura	4	Misurino
5	Staffa lancia spray	6	Tracolla	7	Coperchio della batteria	8	Testa di spruzzo regolabile
9	Lanca spray	10	Leva	11	Tubo	12	Tanica da 5 L
13	Spie luminose	14	Interruttore On/off	15	Supporto lancia spray	16	Leva di bloccaggio
17	Gancio (per attaccare la lancia spray)	-	-	-	-	-	-

# DESCRIZIONI

Modello		US053D
Tensione nominale		Max C.C. 10,8 V - 12 V
Capacità del serbatoio		5 L
Lunghezza tubo		1,7 m
Lunghezza totale estendibile		50 - 70 cm
Tipo di ugello		2 teste (commutabile a 1 testa)
Pressione lavorativa massima		0,3 MPa
Pressione di esercizio con ugello standard	Max.	Circa 0,26 Mpa
	Min.	Circa 0,13 Mpa
Portata con ugello standard	Max.	Circa 0,91 L / min
	Min.	Circa 0,47 L / min
Vite raccordo ugello		Sol 1/4 "
Dimensioni (L × P × H)		343 × 182 × 343 mm
Peso netto		2,9 - 3,0 kg

- A causa del nostro continuo programma di ricerca e sviluppo, le indicazioni ivi contenute sono soggette a modifiche senza preavviso.
- Le indicazioni possono variare da paese a paese.
- Il peso può variare a seconda degli accessori, compresa la cartuccia della batteria. La combinazione più leggera e quella più pesante, secondo la procedura EPTA 01/2014, sono riportate nella tabella.

## Cartuccia della batteria applicabile e caricatore

Cartuccia della batteria	BL1015 / BL1016 / BL1020B / BL1021B / BL1040B / BL1041B
Caricatore	DC10SA / DC10SB / DC10WC / DC10WD / DC18RE









- Alcune delle cartucce della batteria e dei caricatori sopra elencati potrebbero non essere disponibili a seconda della regione di residenza.

**⚠ATTENZIONE:** Utilizzare solo le cartucce della batteria e i caricabatterie sopra elencati. L'uso di qualsiasi altra batteria e caricatore può causare lesioni e/o incendi.

**⚠ATTENZIONE:** Non usare un alimentatore con cavo come un adattatore per batteria o un alimentatore portatile con questa macchina. Il cavo di tale alimentazione potrebbe ostacolare il funzionamento e provocare lesioni personali.

## Simboli

I seguenti sono simboli utilizzati per l'apparecchiatura. Assicurarsi di averne compreso il significato prima dell'uso.

	Indossare protezioni per le orecchie.		Avvertimento
	Indossare una maschera per la respirazione.		Indossare una protezione per gli occhi.
	Indossare calzature di sicurezza.		Indossare guanti protettivi.
	Non utilizzare sotto la pioggia o lasciare lo spruzzatore all'aperto durante la pioggia.		
	Leggere il manuale di istruzioni.		
	Tenere lontani gli astanti quando si spruzza.		

## USO PREVISTO

**Questa macchina è destinata alla spruzzatura.**

### Rumore

Il tipico livello di rumore ponderato A determinato secondo EN62841-1:  
Livello di pressione sonora ( $L_{pA}$ ): 70 dB (A) o inferiore  
Incertezza (K): 3 dB (A)

**NOTA:** I valori dichiarati delle emissioni sonore sono stati misurati secondo un metodo di prova standard e possono essere utilizzati per confrontare uno strumento con un altro.

**NOTA:** I valori dichiarati delle emissioni sonore possono essere utilizzati anche in una valutazione preliminare dell'esposizione.

**ATTENZIONE:** Indossare protezioni per le orecchie.

**ATTENZIONE:** L'emissione di rumore durante l'utilizzo effettivo dell'utensile elettrico potrebbe differire dai valori dichiarati a seconda dei modi in cui l'utensile viene utilizzato, in particolare il tipo di pezzo lavorato.

**ATTENZIONE:** Assicurarsi di identificare le misure di sicurezza per proteggere l'operatore che si basano su una stima dell'esposizione nelle effettive condizioni di utilizzo (tenendo conto di tutte le parti del ciclo operativo come i tempi in cui l'utensile è spento e quando è in funzione oltre al tempo di attivazione).

### Vibrazione

Valore totale delle vibrazioni (somma vettoriale triassiale) determinato in base allo standard EN62841-1:  
Modalità di lavoro: funzionamento a vuoto  
Emissione di vibrazioni ( $a_v$ ): 2,5 m/s<sup>2</sup> o inferiore  
Incertezza (K): 1,5 m/s<sup>2</sup>

**NOTA:** I valori totali dichiarati delle vibrazioni sono stati misurati secondo un metodo di prova standard e possono essere utilizzati per confrontare uno strumento con un altro.

**NOTA:** I valori totali dichiarati delle vibrazioni possono essere utilizzati anche in una valutazione preliminare dell'esposizione.

**ATTENZIONE:** L'emissione di vibrazioni durante l'utilizzo effettivo dell'utensile elettrico può differire dai valori dichiarati a seconda delle modalità di utilizzo dell'utensile, in particolare del tipo di pezzo lavorato.

**ATTENZIONE:** Assicurarsi di identificare le misure di sicurezza per proteggere l'operatore che si basano su una stima dell'esposizione nelle effettive condizioni di utilizzo (tenendo conto di tutte le parti del ciclo operativo come i tempi in cui l'utensile è spento e quando è in funzione oltre al tempo di attivazione).

## Dichiarazione di conformità CE

Solo per i paesi europei

La dichiarazione di conformità CE è inclusa come allegato A al presente manuale di istruzioni.

## AVVERTIMENTO

Questo dispositivo può essere utilizzato da bambini di età pari o superiore a 8 anni e da persone con ridotte capacità fisiche, sensoriali o mentali o con mancanza di esperienza e conoscenza se sono stati supervisionati o istruiti sull'uso del dispositivo in modo sicuro e comprendono i pericoli coinvolti. I bambini non devono giocare con l'apparecchio. La pulizia e la manutenzione dell'utente non devono essere eseguite da bambini senza supervisione.

### Avvertenze generali di sicurezza per utensili elettrici

**ATTENZIONE:** Leggere tutte le avvertenze di sicurezza, le istruzioni, le illustrazioni e le specifiche fornite con questo utensile elettrico. L'incosservanza delle avvertenze elencate di seguito può causare scosse elettriche, incendi e/o gravi lesioni.

## Conservare tutte le avvertenze e istruzioni per la futura consultazione.

Il termine "utensile elettrico" nelle avvertenze si riferisce all'utensile elettrico alimentato dalla rete (con cavo) o all'utensile elettrico alimentato a batteria (cordless).

### Sicurezza sul posto di lavoro

- Mantenere pulita e illuminata l'area di lavoro.**  
Aree disordinate o non adeguatamente illuminate favoriscono gli incidenti.
- Non usare gli utensili elettrici in ambienti esplosivi, come ad esempio in presenza di gas, polvere o liquidi infiammabili.** Gli utensili elettrici generano scintille che possono incendiare la polvere o le esalazioni volatili.
- Tenere lontani i bambini e tutti i presenti quando si aziona un utensile elettrico.** Una distrazione può provocare la perdita del controllo.

## Sicurezza elettrica

1. **Le spine dell'utensile elettrico devono corrispondere alle prese. Non modificare le spine in alcun modo. Non usare adattatori con utensili elettrici con messa a terra.** L'uso di spine non modificate e di prese corrispondenti riduce il rischio di shock elettrico.
2. **Evitare il contatto del corpo con superfici di messa a terra quali tubi, termosifoni, fornelli e frigoriferi.** Se il corpo viene collegato a terra, vi è un aumentato rischio di shock elettrico.
3. **Non esporre gli utensili elettrici a pioggia o umidità.** La penetrazione di acqua in un utensile elettrico aumenta il rischio di shock elettrico.
4. **Usare il cavo nel modo opportuno. Non usare il cavo per trasportare, tirare o scollegare l'utensile elettrico. Tenere il cavo lontano da calore, olio, bordi appuntiti o parti in movimento.** Cavi danneggiati o aggrovigliati aumentano il rischio di shock elettrico.
5. **Quando si usa un utensile elettrico all'aperto, usare una prolunga idonea.** L'uso di un cavo idoneo per l'uso all'aperto riduce il rischio di shock elettrico.
6. **Se è inevitabile utilizzare un utensile elettrico in un luogo umido, usare un alimentatore protetto da RCD (dispositivo a corrente residua).** L'uso di un RCD riduce il rischio di shock elettrico.
7. **Gli utensili elettrici possono produrre campi elettromagnetici (EMF) non dannosi per l'utente.** Tuttavia, gli utenti con pacemaker e altri dispositivi medici simili devono contattare il produttore del dispositivo e/o il medico per un consiglio prima di utilizzare questo utensile elettrico.

## Sicurezza personale

1. **Restare vigili, prestare attenzione a quello che si sta facendo e usare il buon senso quando si adopera un utensile elettrico. Non utilizzare un utensile elettrico se si è stanchi o sotto l'influenza di droghe, alcool o medicine.** Un momento di disattenzione mentre si adopera un utensile elettrico può provocare gravi lesioni personali.
2. **Utilizzare apparecchiature di protezione individuale. Indossare sempre una protezione per gli occhi.** Apparecchiature di protezione, quali mascherine, scarpe antiscivolo, casco o protezioni acustiche utilizzati per condizioni adeguate ridurranno le lesioni personali.
3. **Evitare l'avviamento accidentale. Assicurarsi che l'interruttore sia in posizione "off" prima di collegarlo alla fonte di alimentazione e / o al pacco batteria, prendere in mano lo strumento o trasportarlo.** Il trasporto di strumenti elettrici con il dito sull'interruttore o l'alimentazione di strumenti elettrici con l'interruttore acceso può provocare incidenti.
4. **Rimuovere eventuali chiavi di regolazione o chiavi inglesi prima di accendere l'utensile elettrico.** Lasciare una qualsiasi chiave collegata a una parte rotante dell'utensile elettrico può provocare lesioni personali.
5. **Non sporgersi troppo. Mantenere sempre i piedi saldi a terra e un buon equilibrio.** Ciò consente di avere un miglior controllo dell'utensile elettrico in situazioni inaspettate.

6. **Vestirsi adeguatamente. Non indossare indumenti larghi o gioielli. Tenere i capelli e i vestiti lontani dalle parti in movimento.** Indumenti larghi, gioielli o capelli lunghi potrebbero restare intrappolati dalle parti in movimento.
7. **Se si dispone di dispositivi per il collegamento di sistemi per l'estrazione e la raccolta della polvere, assicurarsi che siano collegati e usati in modo idoneo.** L'uso della raccolta della polvere può ridurre i rischi legati alla polvere.
8. **Non permettere che la familiarità acquisita con l'utilizzo frequente degli strumenti ti consenta di diventare troppo di sicuro di te e ignorare i principi di sicurezza degli strumenti.** Un'azione imprudente può causare gravi lesioni in una frazione di secondo.
9. **Indossare sempre occhiali protettivi per proteggere gli occhi da lesioni quando si utilizzano utensili elettrici.** Gli occhiali devono essere conformi a ANSI Z87.1 negli Stati Uniti, EN 166 in Europa o AS/NZS 1336 in Australia/Nuova Zelanda. In Australia/Nuova Zelanda, per legge è obbligatorio indossare una visiera per proteggere anche il viso.

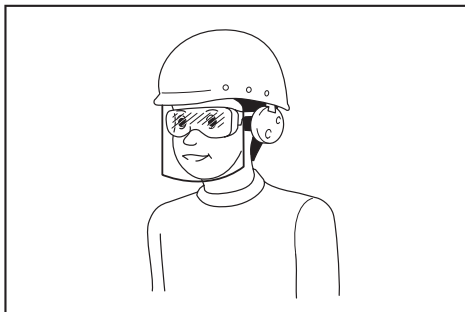

È responsabilità del datore di lavoro imporre l'utilizzo di adeguati dispositivi di protezione della sicurezza da parte degli operatori dell'utensile e di altre persone nelle immediate vicinanze dell'area di lavoro.

## Uso e cura degli utensili elettrici

1. **Non forzare l'utensile elettrico. Usare l'utensile elettrico idoneo per la propria applicazione.** L'utensile elettrico in questione lavorerà meglio e, in modo più sicuro, se usato alla tensione per il quale è stato progettato.
2. **Non usare l'utensile elettrico se l'interruttore di accensione/spengimento non funziona.** Un utensile elettrico che non può essere controllato dall'interruttore è pericoloso e deve essere riparato.
3. **Scollegare la spina dalla fonte di alimentazione e/o rimuovere il pacco batteria, se rimovibile, dall'utensile elettrico prima di realizzare qualsiasi regolazione, cambiare accessori o riporre utensili elettrici.** Queste misure di sicurezza preventive riducono il rischio di avvio accidentale dell'utensile elettrico.
4. **Riporre l'utensile elettrico inattivo fuori dalla portata dei bambini e non consentire a persone che non sono familiari con queste istruzioni di adoperare l'utensile.** Gli utensili elettrici sono pericolosi nelle mani di utenti inesperti.

5. **Manutenzione degli utensili elettrici e accessori.** Assicurarsi che le parti in movimento non siano disallineate o legate, che non vi siano componenti rotti e delle altre condizioni che potrebbero influire sul funzionamento dell'utensile elettrico. **Se l'utensile elettrico è danneggiato, farlo riparare prima di utilizzarlo.** Molti incidenti sono causati dalla scarsa manutenzione.
6. **Mantenere appuntiti e puliti gli utensili da taglio.** Se gli strumenti da taglio sono adeguatamente conservati con bordi di taglio affilati, sono meno propensi a legarsi e più facili da controllare.
7. **Usare l'utensile elettrico, gli accessori, le punte ecc. in accordo con queste istruzioni, tenendo in considerazione le condizioni di lavoro e del lavoro da svolgere.** L'uso di un utensile elettrico per operazioni diverse da quelle previste potrebbe provocare situazioni pericolose.
8. **Tenere le impugnature e le superfici di presa asciutte, pulite e prive di olio e grasso.** In situazioni impreviste, le impugnature scivolose e le superfici di presa non consentono una manipolazione e un controllo sicuri dell'utensile.
9. **Non indossare guanti da lavoro di stoffa che potrebbero rimanere impigliati quando si utilizza l'utensile.** L'aggraviamento di guanti da lavoro in tessuto nelle parti in movimento può portare a lesioni personali.

#### Utilizzo e manutenzione dell'utensile a batteria

1. **Ricaricare solo con il caricabatterie specificato dal produttore.** Un caricabatterie adatto ad un tipo di batteria può creare il rischio di incendio se utilizzato con un altro tipo di batteria.
2. **Utilizzare gli utensili elettrici solo con pacchi batteria specificatamente predisposti.** L'uso di altri pacchi batteria può creare un rischio di lesioni di incendio.
3. **Quando il pacco batteria non viene utilizzato, tenerlo lontano da altri oggetti metallici, come graffette, monete, chiavi, chiodi, viti o altri piccoli oggetti metallici, che possono effettuare un collegamento da un terminale all'altro.** Il cortocircuito tra i terminali della batteria può causare ustioni o incendi.
4. **In condizioni abusive, il liquido può essere espulso dalla batteria; evitare il contatto. In caso di contatto accidentale, sciacquare con acqua. Se il liquido entra in contatto con gli occhi, consultare inoltre un medico.** Il liquido espulso dalla batteria può causare irritazione o ustioni.
5. **Non utilizzare batterie o dispositivi danneggiati o modificati.** Batterie danneggiate o modificate possono avere reazioni imprevedibili con conseguente incendio, esplosione o rischio di lesioni.
6. **Non esporre un pacco batteria o lo strumento al fuoco o a temperature eccessive.** L'esposizione al fuoco o a temperature superiori a 130 °C può provocare esplosioni.
7. **Seguire tutte le istruzioni di carica e non caricare il pacco batteria o lo strumento al di fuori dell'intervallo di temperatura specificato nelle istruzioni.** Una carica impropria o a temperature al di fuori dell'intervallo di temperatura specificato può danneggiare la batteria e aumentare il rischio di incendio.

#### Assistenza

1. **Far riparare l'utensile elettrico da un tecnico qualificato utilizzando che usa solo parti di ricambio identiche.** Ciò garantisce la sicurezza dell'utensile elettrico.
2. **Non riparare mai pacchi batteria danneggiati.** La manutenzione dei pacchi batteria deve essere realizzata solo dal produttore o da fornitori di servizi autorizzati.
3. **Seguire le istruzioni per la lubrificazione e la sostituzione degli accessori.**

## Avvertenze di sicurezza per spruzzatori da giardino a batteria

**⚠ATTENZIONE:** Rischio di incendio o esplosione. Non spruzzare liquidi infiammabili come la benzina. Cerca questo riferimento di simbolo sul contenitore.

**⚠ATTENZIONE:** Alcuni spray creati dai prodotti utilizzati con lo spruzzatore contengono sostanze chimiche note per provocare il cancro, difetti alla nascita o altri danni riproduttivi.

Alcuni esempi di queste sostanze chimiche sono:

- composti in fertilizzante
  - composti in insetticidi, erbicidi e pesticidi;
  - arsenico e cromo da legname trattato chimicamente.
- Seguire le indicazioni sui contenitori di tutti questi prodotti. In modo da ridurre l'esposizione a queste sostanze chimiche, indossare dispositivi di sicurezza approvati come maschere per il viso appositamente progettate per filtrare gli spray, guanti e altri dispositivi di protezione appropriati.

- **Prima di usare un qualsiasi pesticida o altro materiale spray in questo spruzzatore, leggere con attenzione l'etichetta sul suo contenitore originale e seguire le sue istruzioni.** Alcuni materiali spray sono pericolosi e non devono essere utilizzati in questo spruzzatore, poiché potrebbero danneggiare lo spruzzatore e causare gravi lesioni personali o danni alla proprietà.
- **Pericolo di scosse elettriche.** Non spruzzare mai verso le prese elettriche.
- **Non utilizzare prodotti chimici o prodotti chimici di qualità commerciale per scopi commerciali o industriali.** Usare solo prodotti chimici per prati e giardini a base d'acqua di consumo.
- **Non versare liquidi caldi o bollenti nel serbatoio.** Questi potrebbero indebolire o danneggiare il tubo o il serbatoio.
- **L'area di spruzzatura deve essere ben ventilata.**
- **Evitare di spruzzare nelle giornate ventose.** Lo spray potrebbe essere spruzzato in maniera accidentale su piante o oggetti che non devono essere spruzzati.
- **Conservare lo spruzzatore in uno spazio interno che sia sicuro e ben ventilato con il serbatoio del fluido vuoto.**
- **Non utilizzare in questo spruzzatore liquidi caustici (alcali) auto riscaldanti o corrosivi (acidi).** Questi possono corrodere le parti metalliche o indebolire il serbatoio e il tubo.

- **Conoscere il contenuto della sostanza chimica che viene spruzzata.** Leggere tutte le schede di sicurezza dei materiali (MSDS) e le etichette dei contenitori fornite con la sostanza chimica. Seguire le istruzioni di sicurezza del produttore chimico.
- **Non lasciare residui o i materiali spray nel serbatoio dopo aver utilizzato lo spruzzatore.** Pulire dopo ogni utilizzo.
- **Non fumare durante l'utilizzo dello spruzzatore o spruzzare in presenza di scintille o fiamme.**
- **Rischio di iniezione.** Non scaricare in maniera diretta sulla pelle.
- **Non immergere lo spruzzatore in acqua o altri liquidi per ridurre il rischio di scosse elettriche.** Non mettere o conservare lo spruzzatore dove potrebbe cadere o essere trascinato in una vasca o in un lavandino.
- **Conservare questo prodotto.** Verificare in maniera accurata sia l'interno che l'esterno dello spruzzatore ed esaminare le parti prima di ogni utilizzo. Verificare la presenza di tubi flessibili rotti e deteriorati, perdite, ugelli ostruiti e parti mancanti o danneggiate. Se il prodotto fosse danneggiato, farlo riparare prima di usarlo. Molti incidenti sono causati da prodotti di scarsa manutenzione.
- **Scollare la batteria dal prodotto prima di scaricare, pulire o riporre lo spruzzatore.** Tali misure di sicurezza preventive riducono il rischio di avviamento accidentale.
- **Indossare sempre una protezione per gli occhi con schermi laterali o occhiali di protezione contrassegnati per la conformità con ANSI Z87.1.** Altrimenti, i liquidi potrebbero entrare negli occhi con conseguenti lesioni gravi.
- **Proteggere i propri polmoni.** Indossare una mascherina o una maschera antipolvere quando viene utilizzato lo spruzzatore. Seguire questa regola ridurrà il rischio di gravi lesioni personali.
- **Gli strumenti a batteria non devono essere collegati a una presa elettrica; perciò sono sempre in condizioni operative.** Quando non si utilizza lo strumento a batteria o quando si cambiano gli accessori prestare attenzione ai possibili rischi. Quando lo strumento non è in uso rimuovere il pacco batteria. Seguire questa regola ridurrà il rischio di scosse elettriche, incendi o gravi lesioni personali.
- **Non mettere gli utensili a batteria o le relative batterie vicino a fiamme o fonti di calore.** Questo ridurrà il rischio di esplosione e possibilmente lesioni.
- **Non schiacciare, far cadere o danneggiare il pacco batteria. Non usare un pacco batteria o un caricabatterie che sia caduto o abbia ricevuto un forte colpo.** Una batteria danneggiata è soggetta a esplosione. Smettere immediatamente in maniera appropriata una batteria caduta o danneggiata.
- **Le batterie possono esplodere in presenza di una fonte di accensione, come una fiamma pilota.** Non utilizzare mai prodotti senza fili in presenza di fiamme libere per ridurre il rischio di gravi lesioni personali. Una batteria esplosa può spingere detriti e sostanze chimiche. In caso di esposizione, sciacquare subito con acqua.
- **Non caricare lo strumento a batteria in un luogo umido o bagnato.** Seguire questa regola ridurrà il rischio di scosse elettriche.
- **Per ottenere i migliori risultati, lo strumento a batteria deve essere caricato in un luogo in cui la temperatura è superiore a 10 ° C (50 ° F) ma inferiore a 40 ° C (104 ° F).** Non conservare all'esterno o all'interno di veicoli per ridurre il rischio di gravi lesioni personali.
- **In condizioni di utilizzo o temperatura estreme, potrebbe verificarsi una perdita di liquido dalla batteria.** Se il liquido dovesse venire a contatto con la pelle, lavare immediatamente con acqua e sapone. Se il liquido dovesse venire a contatto con gli occhi, sciacquarli con acqua pulita per almeno 10 minuti, dopo di che consultare subito un medico. Seguire questa regola ridurrà il rischio di gravi lesioni personali.
- **Non utilizzare l'apparecchio a batteria sotto la pioggia.**
- **Non utilizzare l'apparecchio a batteria sotto la pioggia.** Prestare attenzione nel maneggiare le batterie per non cortocircuitare la batteria con materiali conduttivi come anelli, braccialetti e chiavi. La batteria o il conduttore possono surriscaldarsi e causare ustioni.
- **Non gettare la batteria / le batterie nel fuoco.** La cella potrebbe esplodere. Per lo smaltimento, attenersi alle disposizioni delle normative locali.
- **Non aprire o manomettere la batteria / le batterie.** L'elettrolita che fuoriesce è corrosivo e può causare danni agli occhi o alla pelle. Può essere tossico se ingerito.
- **Evitare ambienti pericolosi -** Non utilizzare elettrodomestici in luoghi umidi o bagnati.
- **Usare l'apparecchio corretto -** Non utilizzare l'apparecchio per alcun lavoro tranne quello per il quale è previsto.
- **Non forzare l'apparecchio -** Farà il lavoro meglio e con meno probabilità di un rischio di lesioni alla velocità per cui è stato progettato.
- **Conservare gli elettrodomestici inattivi al chiuso -** Quando non vengono usati, gli apparecchi devono essere conservati al chiuso in un luogo asciutto, alto o chiuso a chiave, fuori dalla portata dei bambini.
- **Tenere l'apparecchio con cura -** Tenerlo pulito per avere le migliori prestazioni e ridurre il rischio di lesioni. Seguire le istruzioni per cambiare gli accessori. Controllare il cavo dell'apparecchio e, se danneggiato, farlo riparare da un centro di assistenza autorizzato. Tenere le impugnature asciutte, pulite e prive di olio e grasso.
- **Controllare le parti danneggiate -** Prima di utilizzare ancora l'apparecchio, è necessario controllare attentamente una protezione o un'altra parte danneggiata per determinare che funzionerà in maniera corretta e svolgerà la funzione prevista. Verificare l'allineamento delle parti mobili, il grippaggio delle parti mobili, la rottura delle parti, il montaggio e qualsiasi altra condizione che possa influire sul suo funzionamento. Una protezione o altra parte danneggiata deve essere adeguatamente riparata o sostituita da un centro di assistenza autorizzato a meno che non sia indicato altrove in questo manuale.
- **Non rovesciare un serbatoio pieno per evitare perdite nel caso in cui il coperchio del serbatoio non sia serrato.**

## Importanti istruzioni di sicurezza per la cartuccia della batteria

1. **Prima di utilizzare la cartuccia della batteria, leggere tutte le istruzioni e i segni di attenzione (1) sul caricabatterie, (2) sulla batteria e (3) sul prodotto che utilizza la batteria.**
2. **Non smontare o manomettere la cartuccia della batteria.** Può provocare un incendio, un calore eccessivo o un'esplosione.
3. **Se il tempo di funzionamento si è ridotto eccessivamente, interrompere immediatamente l'utilizzo.** Ciò può comportare il rischio di surriscaldamento, possibili ustioni e persino un'esplosione.
4. **Se l'elettrolito entra negli occhi, sciacquarli con acqua pulita e consultare immediatamente un medico.** Ciò può comportare la perdita della vista.
5. **Non causare il cortocircuito della batteria:**
  - (1) **Non toccare i terminali con materiale da conduzione.**
  - (2) **Evitare di conservare la batteria in un contenitore con altri oggetti metallici come chiodi, monete, ecc.**
  - (3) **Non esporre la batteria all'acqua o alla pioggia.**

Un cortocircuito della batteria può causare un grande flusso di corrente, surriscaldamento, possibili ustioni e persino un guasto.

6. **Non conservare e usare l'apparecchio e la cartuccia della batteria in luoghi dove la temperatura può raggiungere o superare i 50 °C (122 °F).**
7. **Non incenerire la batteria anche se gravemente danneggiata o completamente esaurita.** La batteria può esplodere in caso di incendio.
8. **Non inchiodare, tagliare, frantumare, schiacciare, lanciare, far cadere la cartuccia della batteria o colpire la cartuccia della batteria con un oggetto duro.** Ciò può provocare un incendio, un calore eccessivo o un'esplosione.
9. **Non utilizzare una batteria danneggiata.**
10. **Le batterie agli ioni di litio sono soggette ai requisiti della legislazione sulle merci pericolose.** Per i trasporti commerciali, ad esempio da parte di terzi, spedizionieri, devono essere rispettati i requisiti speciali per l'imballaggio e l'etichettatura. Per la preparazione dell'articolo da spedire è necessario consultare un esperto di materiali pericolosi. Si prega di osservare anche le eventuali disposizioni nazionali più dettagliate. Coprire con un nastro adesivo i contatti scoperti e imballare la batteria in modo tale che non possa muoversi nell'imballaggio.

11. **Per lo smaltimento della cartuccia della batteria, rimuoverla dall'apparecchiatura e smaltirla in un luogo sicuro.** Seguire le normative locali relative allo smaltimento della batteria.
12. **Utilizzare le batterie solo con i prodotti indicati da Makita.** L'installazione delle batterie su prodotti non conformi può provocare incendi, eccessivo calore, esplosione o perdita di elettrolita.
13. **Se l'utensile non viene utilizzato per un lungo periodo di tempo, la batteria deve essere rimossa dall'utensile.**
14. **Durante e dopo l'uso, la cartuccia della batteria può assumere calore che può causare ustioni o ustioni a bassa temperatura.** Prestare attenzione alla manipolazione delle cartucce a batteria calda.
15. **Non toccare il terminale dell'utensile subito dopo l'uso perché potrebbe diventare abbastanza caldo da causare ustioni.**
16. **Non lasciare che schegge, polvere o sporcizia si incastrino nei terminali, nei fori e nelle scanalature della cartuccia della batteria.** Ciò può comportare prestazioni scadenti o il guasto dell'utensile o della cartuccia della batteria.
17. **A meno che l'utensile non supporti l'uso in prossimità di linee elettriche ad alta tensione, non utilizzare la cartuccia della batteria in prossimità di linee elettriche ad alta tensione.** Ciò può comportare malfunzionamenti o il guasto dell'utensile o della cartuccia della batteria.
18. **Tenere la batteria lontano dai bambini.**

## CONSERVARE LE PRESENTI ISTRUZIONI.

**⚠ATTENZIONE:** Utilizzare solo batterie originali Makita. L'uso di batterie non originali Makita, o di batterie che sono state alterate, può provocare lo scoppio della batteria causando incendi, lesioni personali e danni. Si annulla anche la garanzia Makita per l'utensile e il caricabatterie Makita.

## Suggerimenti per mantenere la massima durata della batteria

1. **Caricare la cartuccia della batteria prima di scaricarla completamente.** Spegnerne sempre dell'apparecchio e ricaricare la cartuccia della batteria quando l'apparecchio mostra un calo di potenza.
2. **Non ricaricare mai una batteria completamente carica.** Una carica eccessiva riduce la durata della batteria.
3. **Caricare la batteria a temperatura ambiente a 10 °C - 40 °C (50 °F - 104 °F).** Lasciare raffreddare una batteria calda prima di caricarla.
4. **Quando non si utilizza la cartuccia della batteria, rimuoverla dall'utensile o dal caricabatterie.**



## **UTILIZZO E MANUTENZIONE DELLO SPRUZZATORE DA GIARDINO SENZA FILI**

1. Lo spruzzatore da giardino senza fili può funzionare con la cartuccia della batteria agli ioni di litio Makita. L'utilizzo di altre batterie potrebbe creare un rischio di incendio. Ricaricare le batterie solo con il caricabatterie specificato. Un caricabatterie che può essere adatto per un tipo di batteria può creare un rischio di incendio se utilizzato con un'altra batteria.
2. Quando si inserisce o si rimuove la batteria, posizionare sempre lo spruzzatore da giardino senza fili su una superficie piana e stabile.
3. Non utilizzare batterie, accessori o accessori non consigliati dal produttore di questo apparecchio. L'utilizzo di batterie, allegati o accessori non consigliati può provocare gravi lesioni personali.

# MONTAGGIO

## **⚠ ATTENZIONE:**

Assicurarsi sempre che la macchina sia spenta e la cartuccia della batteria sia stata rimossa prima di compiere qualsiasi lavoro sulla macchina.

## **⚠ ATTENZIONE:**

Assicurarsi che tutte le parti siano saldamente assemblate in modo che il liquido non fuoriesca durante il funzionamento della macchina.

### **Assemblaggio della lancia spray**

1. Rimuovere il cappuccio dall'impugnatura.
2. Assicurarsi che l'anello O sia in posizione, dopo di che infilare la lancia spray sull'impugnatura e serrarla saldamente. Fare riferimento alla Figura 1.
3. Allentare il dado di prolunga ed estrarre la lancia spray alla lunghezza desiderata.
4. Stringere nuovamente il dado di estensione.

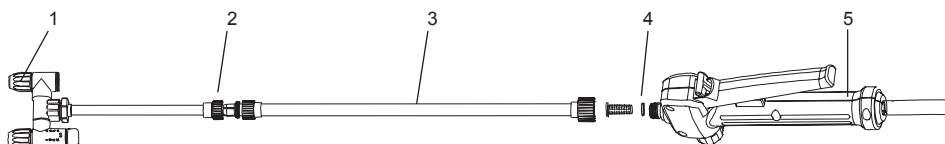

1	Testa di spruzzo regolabile	2	Dado di estensione
3	Lancia spray	4	Anello O
5	Impugnatura		

Figura 1

### **Tracolla**

Attaccare la tracolla ai ganci della macchina come mostrato in figura. Fare riferimento alla Figura 2.

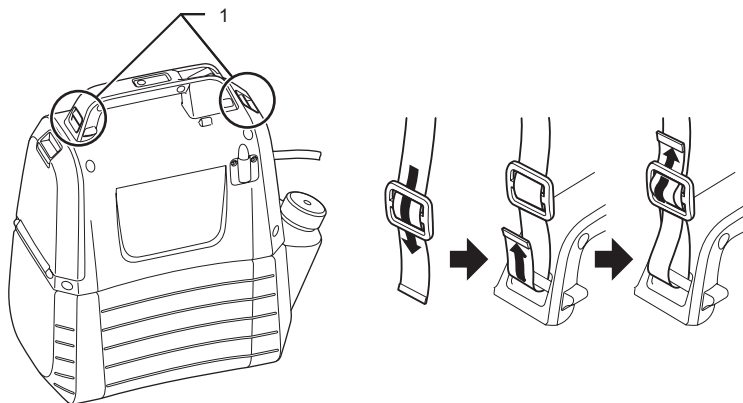

1	Appendere
---	-----------

Figura 2

# DESCRIZIONE FUNZIONALE

## **⚠ ATTENZIONE:**

Assicurarsi sempre che la macchina sia spenta e la cartuccia della batteria sia stata rimossa prima di regolare o controllare il funzionamento della macchina.

## **Installazione o rimozione della cartuccia della batteria**

## **⚠ ATTENZIONE:**

- Spegnerne sempre la macchina prima di installare o rimuovere la cartuccia della batteria.
- Tenere saldamente sia la macchina sia la cartuccia della batteria durante l'inserimento o la rimozione della cartuccia. Se la macchina e la cartuccia della batteria non sono tenuti saldamente possono scivolare dalle mani e provocare danni sia alla macchina sia alla cartuccia e anche lesioni personali.
- Non esercitare forza durante l'inserimento della cartuccia della batteria. Se la cartuccia non scorre facilmente, non viene inserita correttamente.

Per installare la cartuccia della batteria, abbassare la leva di blocco, quindi aprire il coperchio della batteria. Allineare la linguetta della cartuccia batteria con la scanalatura dell'alloggiamento e inserirla in posizione. Inserirlo sempre completamente fino a quando non si blocca in posizione con un piccolo clic. Fare riferimento alla Figura 3.

Per rimuovere la cartuccia della batteria, farla scorrere dalla macchina mentre si preme il pulsante. Fare riferimento alla Figura 4.



Figura 3



Figura 4

## Indicazione della capacità residua della batteria

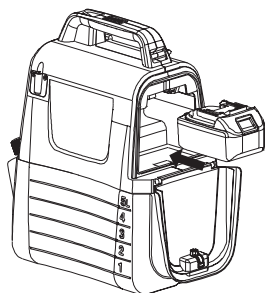
Premere il pulsante di controllo sulla macchina per indicare la capacità residua della batteria. Le spie si accendono per alcuni secondi. Fare riferimento alla Figura 5.

Spie luminose		Capacità residua della batteria
■ Illuminati	□ Spento	
■ ■ ■		dal 50 % al 100 %.
■ ■ □		dal 30 % al 50 %.
■ □ □		dal 0 % al 30 %.

### NOTA:

- A seconda delle condizioni d'uso della temperatura ambiente, l'indicazione può differire leggermente dalla capacità effettiva.



Figura 5

## Sistema di protezione macchina / batteria

La macchina è dotata del sistema di protezione. Questo sistema interrompe automaticamente l'alimentazione al motore per prolungare la durata della macchina e della batteria. La macchina si arresterà automaticamente durante il funzionamento se la macchina o la batteria si trovano in una delle seguenti condizioni.

- Protezione da sovraccarico: Quando la macchina viene azionata in modo tale da farle assorbire una corrente anormalmente elevata, la macchina si arresta automaticamente senza alcuna indicazione. In questa situazione, spegnere la macchina e interrompere l'applicazione che ha causato il sovraccarico della macchina. Quindi accendere la macchina per riavviare.
- Protezione da sovraccarica: Quando la capacità della batteria si riduce, la macchina si arresta automaticamente. Se la macchina non funziona anche quando gli interruttori sono azionati, rimuovere la cartuccia della batteria dalla macchina e caricarla.

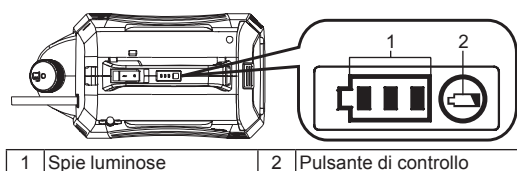
## Indicazione della capacità residua della batteria

*Solo per le cartucce della batteria con l'indicatore*







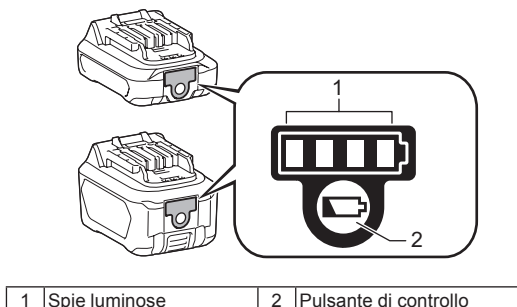

Figura 6

Premere il pulsante di controllo sulla cartuccia della batteria per indicare la capacità residua della batteria. Le spie si accendono per alcuni secondi.

Spie luminose		Capacità residua
 Illuminato	 Spento	
		dal 75 % al 100 %.
		dal 50 % al 75 %.
		dal 25 % al 50 %.
		dal 0 % al 25 %.

**NOTA:** A seconda delle condizioni d'uso della temperatura ambiente, l'indicazione può differire leggermente dalla capacità effettiva.

## Miscela



**ATTENZIONE!** Seguire sempre le istruzioni del produttore della sostanza chimica stampate sull'etichetta del prodotto per l'uso, la pulizia e lo stoccaggio. Pulire in maniera accurata dopo ogni utilizzo, seguendo le istruzioni nella sezione Manutenzione e pulizia di questo manuale. I prodotti chimici devono essere conservati fuori dalla portata dei bambini. La mancata osservanza di questa precauzione può provocare gravi lesioni personali.



**ATTENZIONE!** IL PRODOTTO È PROGETTATO PER L'IRRORAZIONE DI SOSTANZE CHIMICHE PER LA CASA E IL GIARDINO DI CONSUMO COME DISSORI DI ERBE, FUNGICIDI, INSETTICIDI E FERTILIZZANTI.



**ATTENZIONE:** Assicurarsi che nessun prodotto chimico utilizzato in precedenza sia stato lasciato nel serbatoio. In tal caso, potrebbe verificarsi una reazione chimica che genera gas nocivi.



**AVVISO:** Non riempire eccessivamente il serbatoio. Questo potrebbe danneggiare la macchina.



**AVVISO:** I liquidi da spruzzare devono essere sottili come l'acqua. I liquidi più densi non spruzzano correttamente.

1. Rimuovere la batteria prima di aggiungere liquido chimico al serbatoio.
  2. Tenere saldamente il serbatoio e ruotarlo in senso antiorario in modo da separare l'alloggiamento del motore dal serbatoio. Fare riferimento alla Figura 7.
  3. Svitare e rimuovere il misurino.
  4. Misura il liquido consigliato. La tazza può essere utilizzata per misurare fino a 50 ml (2 oz) di liquido. Fare riferimento alla Figura 8.
  5. Versare con cautela il liquido nel serbatoio con misurino attraverso l'apertura di riempimento del serbatoio. Puoi anche sciogliere completamente il liquido chimico in acqua in un contenitore separato e poi versarlo nel serbatoio. Assicurarsi di versare sempre il liquido chimico nel serbatoio attraverso l'apertura di riempimento del serbatoio piuttosto che la piccola apertura che serve per conservare il misurino. Verificare che il filtro di riempimento del serbatoio sia in posizione. Fare riferimento alla Figura 9.
  6. Risciacquare il misurino con acqua pulita.
  7. Rimontare la tazza assicurandosi che sia ben serrata.
  8. Inserire il tubo nella parte depressa del filtro di riempimento del serbatoio. Fare riferimento alla Figura 10.
  9. Riattaccare l'alloggiamento del motore al serbatoio e ruotarlo in senso orario per "fare clic". Fare riferimento alla Figura 11.
- \* Il contenitore non è incluso.

Figura 7



Figura 8



Figura 9

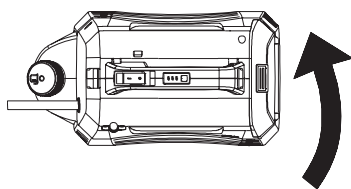

Figura 10

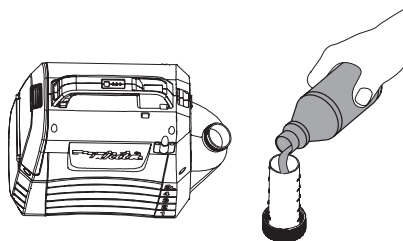

Figura 11

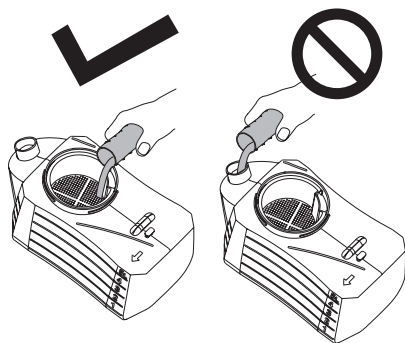

# FUNZIONAMENTO

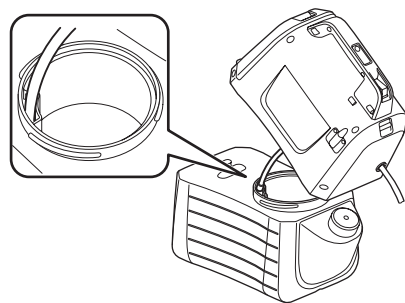
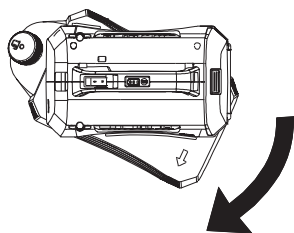

**ATTENZIONE!** Rischio di incendio o esplosione. L'area di spruzzatura deve essere ben ventilata e lontana da scintille o fiamme.

## **ATTENZIONE:**

Quando si utilizza la macchina, assicurarsi di mettere saldamente la cintura per le spalle sulla spalla.

### **Accensione/spengimento della macchina**

1. Prima di utilizzare la macchina, indossare occhiali protettivi e altri dispositivi di sicurezza.
2. Premere l'interruttore di On/off per avviare la macchina.
3. Tenere premuta la leva per iniziare a spruzzare. Fare riferimento alla Figura 12.
4. Rilasciare la leva per interrompere la spruzzatura.

### **Blocco su**

La funzione di blocco è utile per lo spruzzo continuo o quando si copre una vasta area.

1. Per bloccare, premere la leva verso il basso e tirare il pulsante di blocco all'indietro, quindi rilasciare la leva. Fare riferimento alla Figura 13.
2. Per rilasciare il blocco, premere la leva e spingere in avanti il pulsante di blocco.

Nota: Assicurarsi che la leva non sia in posizione bloccata prima di inserire la batteria nella macchina.



Figura 12

Figura 13

### **Adattamento al tipo monotesta**

1. Ruotare il rubinetto sul lato di "lock" per utilizzare la macchina come un tipo di testa. Fare riferimento alla Figura 14.

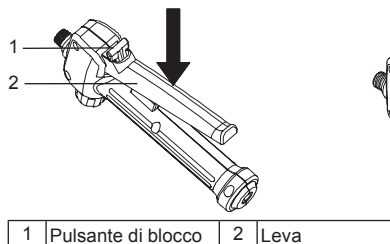

Figura 14

### **Spray regolante**

È possibile nebulizzare o spruzzare il liquido utilizzando la testina di spruzzatura regolabile.

1. Rimuovere il pacco batteria dalla macchina.
2. Per nebulizzare il liquido, stringere la testina di spruzzatura regolabile.
3. Per spruzzare il liquido, allentare la testina di spruzzatura regolabile.

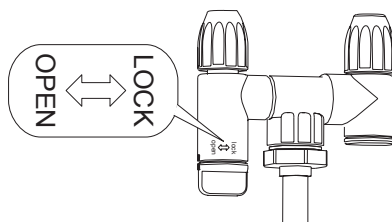
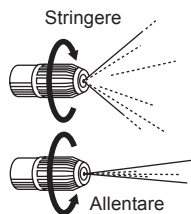



## **ATTENZIONE**

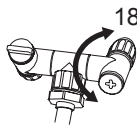

- Non ribaltare il rubinetto oltre i 180°. L'orifizio di dispersione potrebbe rompersi.
- Non toccare in maniera accidentale la leva dell'ugello quando lo si appoggia sul supporto dell'ugello per evitare spruzzi errati.
- Non lasciare residui chimici all'interno del serbatoio per un lungo periodo di tempo. Ciò danneggerebbe le parti e ridurrebbe la durata del prodotto.

### **Spruzzatura**



**ATTENZIONE!** Non appoggiare mai il prodotto a terra durante l'uso. Evitare sempre che la macchina e la batteria si bagnino. Non spruzzare vicino o direttamente sull'unità.

1. Puntare l'ugello dello spruzzatore direttamente sulle piante o sugli oggetti che si desidera spruzzare.
2. Non puntare mai l'estremità spray della lancia su te stesso o su altri.
3. Fare attenzione agli schizzi, stare abbastanza lontano dall'oggetto da spruzzare per evitare che lo spray ricada su di te.
4. Non spruzzare mai in direzione di persone o animali; spruzzare sempre sottovento.
5. Evitare di spruzzare nelle giornate ventose. Lo spray potrebbe essere spruzzato in maniera accidentale su piante o oggetti che non devono essere spruzzati.

## **MANUTENZIONE E PULIZIA**

### **ATTENZIONE:**

Prima di procedere a qualsiasi controllo o manutenzione, assicurarsi sempre che la macchina sia spenta e che la cartuccia della batteria sia stata rimossa.

Per mantenere la SICUREZZA e l'AFFIDABILITÀ del prodotto, le riparazioni, la manutenzione o la regolazione devono essere eseguite presso Centri di assistenza locale o autorizzati Makita, utilizzando sempre parti di ricambio Makita.

### **MANUTENZIONE**



**ATTENZIONE!** Per evitare gravi lesioni personali, rimuovere sempre il pacco batteria dalla macchina durante la pulizia o l'esecuzione di qualsiasi manutenzione.



**ATTENZIONE!** Indossare sempre una protezione per gli occhi con schermi laterali o occhiali di protezione contrassegnati per la conformità con ANSI Z87.1. Altrimenti, i liquidi potrebbero entrare negli occhi con conseguenti lesioni gravi.



**ATTENZIONE!** Durante la manutenzione, utilizzare solo parti di ricambio identiche. L'utilizzo di altre parti può creare un pericolo o causare danni al prodotto.



**ATTENZIONE!** Non lasciare mai che liquidi per freni, benzina, oli penetranti, ecc. entrino in contatto con parti in plastica. Le sostanze chimiche possono danneggiare, indebolire o distruggere la plastica, provocando gravi lesioni personali.



**AVVISO:** Controllare periodicamente l'intero prodotto alla ricerca di parti danneggiate, mancanti o allentate come viti, dadi, bulloni, cappucci, ecc. Serrare saldamente tutti i dispositivi di fissaggio e i cappucci e non utilizzare il prodotto finché tutte le parti mancanti o danneggiate non sono state sostituite. Contattare il servizio clienti o un centro di assistenza qualificato per assistenza.



**AVVISO:** Non utilizzare mai benzina, benzina, benzina, diluenti, alcool o simili. Possono verificarsi scolorimento, deformazioni o crepe.

**MANUTENZIONE GENERALE:** Evitare l'utilizzo di solventi durante la pulizia delle parti in plastica. La maggior parte delle materie plastiche è suscettibile di danni da vari tipi di solventi commerciali e può essere danneggiata dal loro utilizzo. Utilizzare abiti puliti per rimuovere sporco, polvere, olio, grasso, ecc.

### **PULIZIA DEL PRODOTTO**



**ATTENZIONE!** Conservare e smaltire sempre correttamente i prodotti chimici. Lo smaltimento dell'acqua di risciacquo contaminata deve essere eseguito in base alle ordinanze e alle leggi locali.

## SVUOTAMENTO DEL SERBATOIO

Se è rimasto del liquido nel serbatoio dopo la spruzzatura, il serbatoio deve essere svuotato prima della pulizia.

- Rimuovere il pacco batteria.
- Rimuovere l'alloggiamento del motore dal serbatoio.
- Scolare il contenuto attraverso l'area di riempimento.

**NOTA:** Scolare il liquido nel contenitore originale. Non conservare liquidi chimici nel serbatoio.

## PULIZIA DEL SERBATOIO

- Riempire il serbatoio per circa un terzo con acqua pulita. È possibile aggiungere una piccola quantità di detersivo domestico delicato.

**NOTA:** Non utilizzare mai prodotti chimici infiammabili o detersivi abrasivi per pulire il serbatoio.

- Pulire l'esterno del serbatoio con un panno pulito e asciutto.
- Riattaccare l'alloggiamento del motore al serbatoio.
- Reinstallare la batteria. Spruzzare fino a svuotare il serbatoio. Assicurati di dirigere lo spray verso un'area che non sarà danneggiata dalla soluzione spray.
- Riempire e ripetere la procedura con acqua pulita. Potrebbe essere necessario risciacquare il serbatoio più di una volta, quindi svuotarlo di nuovo come indicato sopra.
- Lasciare asciugare completamente tutte le parti prima di reinstallare le parti e riporre l'unità.

## PULIZIA DELL'UGELLO

Se l'ugello si ostruisce, utilizzare i passaggi seguenti per pulire.

- Rimuovere il pacco batteria.
- Svitare e rimuovere il cappuccio dell'ugello dalla testina di nebulizzazione regolabile della lancia.
- Spingere un piccolo filo attraverso i fori esposti per rimuovere eventuali detriti. Quindi risciacquare con acqua pulita. Fare riferimento alla Figura 15.
- Pulire la testina di nebulizzazione regolabile con un panno pulito e asciutto e riattaccare il cappuccio dell'ugello alla testina di nebulizzazione regolabile.



Figura 15

## PULIZIA DELLA POMPA

Se lo spruzzatore non è in grado di aspirare il fluido dal serbatoio o non può spruzzare il liquido al primo utilizzo o dopo un lungo periodo di conservazione. Seguire le procedure seguenti per pulire la pompa:

1. Spegnerla macchina e rimuovere la batteria.
2. Rimuovere la lancia spray dall'impugnatura.
3. Scaricare il liquido rimanente o conservare il liquido rimanente in un altro contenitore per assicurarsi che il serbatoio sia vuoto.
4. Separare l'alloggiamento del motore dal serbatoio e capovolverlo. Fare riferimento alla Figura 16.
5. Svitare il tappo rosso per aprire il foro di ingresso dell'acqua, quindi collegare il foro al rubinetto dell'acqua. Assicurarsi che l'anello O sia posizionato all'interno del tappo rosso.
6. Aprire lentamente il rubinetto dell'acqua e premere contemporaneamente la leva per consentire all'acqua di sciogliere eventuali detriti aderiti alla pompa. Fare riferimento alla Figura 17.
7. Scollegare il rubinetto dell'acqua e serrare nuovamente il tappo rosso. Verificare che l'anello O all'interno del tappo sia in posizione.

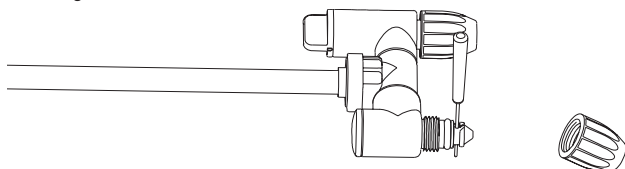
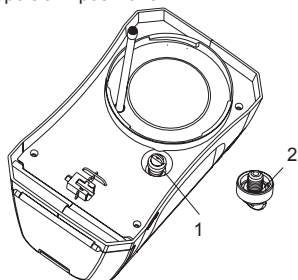

1	Tappo rosso	2	Anello O
---	-------------	---	----------

Figura 16



Figura 17

# ACCESSORI OPZIONALI

## **ATTENZIONE:**

Questi accessori o aggiunte sono raccomandati per essere utilizzati con il prodotto Makita specificato in questo manuale. L'uso di qualsiasi altro accessorio o accessorio può comportare il rischio di lesioni alle persone. Utilizzare l'accessorio o l'accessorio o l'accessorio solo per lo scopo dichiarato.

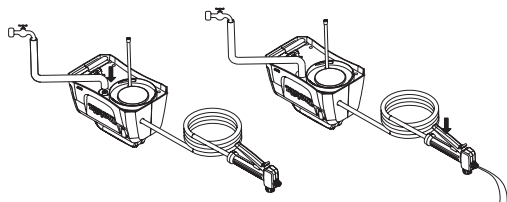
Se è necessaria assistenza per ulteriori informazioni su questi accessori, rivolgersi al Centro di assistenza locale Makita.

- Batteria e caricabatterie originali Makita.

## **NOTA:**

- Alcuni elementi nell'elenco potrebbero essere inclusi nel pacchetto del prodotto come accessori standard. Possono differire da paese a paese.

## NEDERLANDS (Originele instructies)

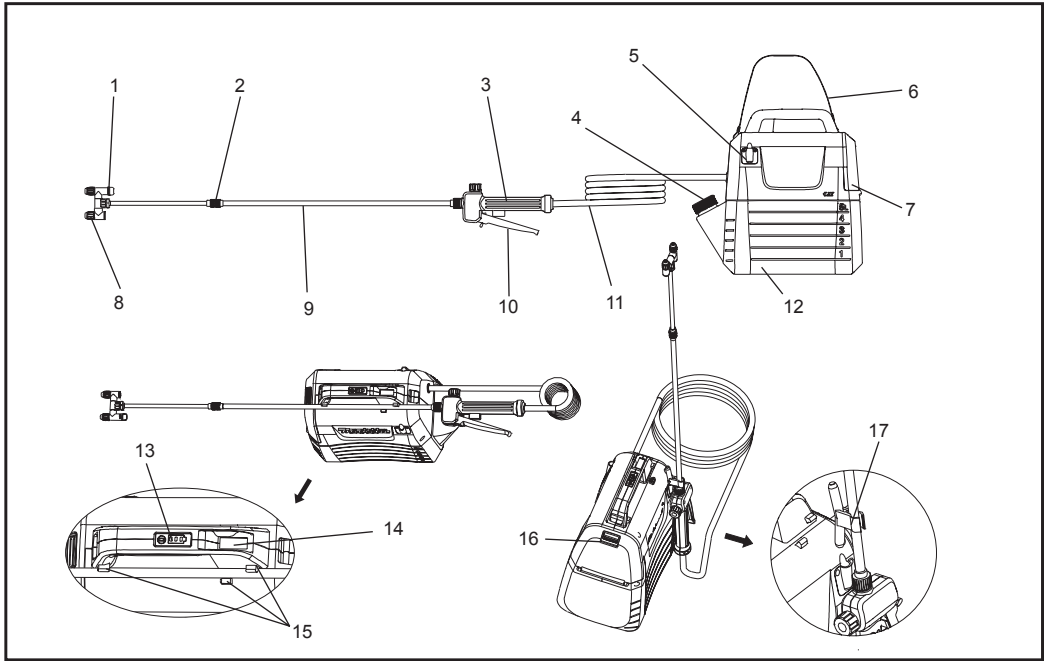

1	Hoofd vervangen cock	2	Verleng noot	3	Hendel	4	Metingkopje
5	Spuiten toverstokje	6	Schouderriem	7	Afdekking van batterij	8	Verstelbare spuiten hoofd
9	Spuiten tover	10	Greep	11	Slang	12	5L tank
13	Indicatielampjes	14	In/uitschakelen	15	Spuiten tover houder	16	Vergrendelingsgreep
17	Haar (om de spuiten tover te koppelen)	-	-	-	-	-	-

# SPECIFICATIES

Model		US053D
Nominale spanning		DC 10,8 V - 12 V max.
Tank capaciteit		5 L
Slang lengte		1,7 m
Totale uitbreidbaar lengte		50 - 70 cm
Mondstuk soort		2-Hoofd (Schakelbaar naar 1 hoofd)
Max werkzaam druk		0,3 MPa
Werkzaam druk met het standaard mondstuk	Max	Ongeveer 0,26 Mpa
	Min.	Ongeveer 0,13 Mpa
Stroomvolume met het standaard mondstuk	Max	Ongeveer 0,91 L/min
	Min.	Ongeveer 0,47 L/min
Mondstuk geschikt voor schroef		G 1/4"
Afmetingen (L x B x H)		343 x 182 x 343 mm
Nettogewicht		2,9 - 3,0 kg

- Omdat wij een programma van voortdurend onderzoek en ontwikkeling uitvoeren kunnen de specificaties die hierin worden vermeld, zonder voorafgaande kennisgeving worden gewijzigd.
- Specificaties kunnen van land tot land verschillen.
- Het gewicht kan verschillen afhankelijk van het hulpstuk/de hulpstukken, inclusief de batterijpatroon. De lichtste en zwaarste combinatie, volgens de EPTA-Procedure 01/2014, worden getoond in de tabel.

## Geschiedte batterijpatroon en lader

Batterijpatroon	BL1015 / BL1016 / BL1020B / BL1021B / BL1040B / BL1041B
Lader	DC10SA / DC10SB / DC10WC / DC10WD / DC18RE

- Enkele van de batterijpatronen en laders die hierboven worden vermeld, zullen afhankelijk van uw geografische locatie of woonplaats misschien niet verkrijgbaar zijn.

**⚠️ WAARSCHUWING:** Gebruik alleen de hierboven vermelde batterijpatronen en opladers. Het gebruik van andere batterijpatronen en laders kan letsel en/of brand veroorzaken.

**⚠️ WAARSCHUWING:** Gebruik geen draadvoeding zoals batterijadapter of draagbaar stroompakket met deze machine. De kabel van deze voeding kan het uitvoeren belemmeren en persoonlijk letsel veroorzaken.

## Symbolen

Hieronder zijn de symbolen die voor de apparatuur worden gebruikt. Het is belangrijk dat u hiervan de betekenis begrijpt vóór gebruik.

	Draag oor bescherming		Waarschuwing
	Draag een ademhalingsmasker		Draag oog bescherming
	Draag veilige schoeisel		Draag beschermende handschoenen
	Als het regent, gebruikt u het niet in de regen, noch verlaat u de sproeier in het buiten.		
	Lees de instructiehandleiding.		
	Houd de omstanders weg tijdens het spuiten.		

## BEOOGD GEBRUIK

Dit apparaat is bestemd voor spuiten.

### Lawaai

Het typische A-Gewogen lawaai niveau bevestigt volgens EN62841-1:

Geluidsdruk niveau ( $L_{pA}$ ): 70 dB (A) of lager

Onzekerheid (K): 3 dB (A)

**NB:** De verklaring lawaai emissiewaarde(en) is gemeten krachtens een standaardtestmethode en het kan worden gebruikt worden voor vergelijken van het ene apparaat met het andere.

**NB:** De verklaring lawaai emissiewaarde(en) kan ook gebruikt worden in een voorlopige evaluatie van de blootstelling.

**⚠️ WAARSCHUWING:** Draag oor bescherming

**⚠️ WAARSCHUWING:** De lawaai emissie tijdens het daadwerkelijke gebruik van het elektrisch gereedschap kan verschil hebben met de verklaring waarde(en) die afhankelijk zijn met de manieren waarbij het gereedschap speciaal gebruikt wordt voor het verwerken van het werkstuk.

**⚠️ WAARSCHUWING:** Zorg ervoor dat u de veiligheidsmaatregelen bevestigt om de exploitant te beschermen, die gebaseerd is op een schatting van de blootstelling in de werkelijke gebruiksomstandigheden (houdt rekening met alle onderdelen van de bewerken cyclus tijdens de periode waarop het gereedschap wordt uitgeschakeld en wanneer het de inactief conditie uitvoer boven de triggertijd).

### Trillingen

De totale trillingswaarde (triaxiale vectorsom) zoals vastgesteld volgens EN62841-1:

Gebruikstoepassing: onbelaste werking

Trillingsemissie ( $a_h$ ): 2,5  $m/s^2$  of lager

Onzekerheid (K): 1,5  $m/s^2$

**NB:** De verklaring totale aangegeven waarde(en) van de trillingen is gemeten krachtens een standaardtestmethode en het kan worden gebruikt worden voor vergelijken van het ene apparaat met het andere.

**NB:** De verklaring totale aangegeven waarde(en) van de trillingen kan ook gebruikt worden in een voorlopige evaluatie van de blootstelling.

**⚠️ WAARSCHUWING:** De verklaring totale aangegeven waarde(en) van de trillingen kan verschil hebben met de verklaring waarde(en) die afhankelijk zijn met de manieren waarbij het gereedschap speciaal gebruikt wordt voor het verwerken van het werkstuk.

**⚠️ WAARSCHUWING:** Zorg ervoor dat u de veiligheidsmaatregelen bevestigt om de exploitant te beschermen, die gebaseerd is op een schatting van de blootstelling in de werkelijke gebruiksomstandigheden (houdt rekening met alle onderdelen van de bewerken cyclus tijdens de periode waarop het gereedschap wordt uitgeschakeld en wanneer het de inactief conditie uitvoer boven de triggertijd).

## EC Verklaring van Overeenstemming

*Alleen voor Europese landen*

De EC verklaring van overeenstemming is inclusief als Annex A naar deze gebruiksaanwijzing.

## WAARSCHUWING

Dit apparaat kan alleen gebruikt worden door de kinderen ouder dan 8 jaar en door de personen die verminderd lichamelijk, zintuiglijk vermogen of gebrek aan ervaring en kennis hebben in geval dat zij toezicht of instructie over het gebruik van het apparaat op een veilige manier zullen gegeven worden en kennis hebben over de gevaren door het gebruik van het apparaat. Kinderen mogen met het apparaat niet spelen. Kinderen mogen het apparaat niet schoonmaken en onderhouden zonder toezicht.

### Algemene kracht gereedschap veiligheid waarschuwingen.

**⚠️ WAARSCHUWING:** Lees alle veiligheids-waarschuwingen, instructies, illustraties en specificaties van dit elektrisch gereedschap. Het niet opvolgen van alle instructies hieronder kan leiden tot elektrische schokken, brand en/of ernstig letsel.

### Bewaar alle waarschuwingen en instructies voor toekomstige referentie.

De term "gereedschap" in de waarschuwingen heeft betrekking op uw door stroom gevoede gereedschap (met netnoer) of batterijbediend (zonder netnoer) gereedschap.

#### Werkplek veiligheid

1. **Houd de werkplek schoon en goed verlicht** Een rommelige en onverlichte werkplek kan tot ongevallen leiden.
2. **Gebruik geen elektrische gereedschappen in explosieve atmosferen, zoals in de aanwezigheid van brandbare vloeistoffen, gassen of stof.** Elektrische gereedschappen veroorzaken vonken die het stof of de dampen kunnen ontsteken.
3. **Houd kinderen en andere personen tijdens het gebruik van elektrisch gereedschap uit de buurt.** Afleiding kan ertoe leiden dat u de controle verliest.

## Elektrische veiligheid

1. **De stekker van het elektrisch gereedschap moet overeenkomen met het stopcontact. De stekker nooit op een of andere manier wijzigen. Gebruik geen adapterstekkers met gearde (geaard) gereedschapsmiddelen.** Ongewijzigde stekkers en bijpassende stopcontacten verminderen het risico op elektrische schokken.
2. **Vermijd lichaamscontact met gearde oppervlakken zoals buizen, radiatoren, fornuizen en koelkasten.** Er bestaat een verhoogd risico op elektrische schokken als uw lichaam geaard is.
3. **Het elektrische gereedschap niet blootstellen aan regen of natte omstandigheden.** Water dat een elektrisch gereedschap binnentreedt zal het risico op een elektrische schokken verhogen.
4. **Behandel het netsnoer met voorzichtigheid. Gebruik nooit het netsnoer om het gereedschap te dragen, te trekken of te ontkoppelen. Houd het netsnoer uit de buurt van hitte, olie, scherpe randen of bewegende delen.** Beschadigde of verstrengelde netsnoeren verhogen het risico op elektrische schokken.
5. **Bij het gebruik van elektrisch gereedschap buitenshuis, gebruikt u een verlengsnoer dat daarvoor geschikt is.** Het gebruik van een netsnoer dat specifiek geschikt is voor gebruik buitenshuis vermindert het risico op elektrische schokken.
6. **Als het elektrisch gereedschap in een vochtige omgeving onvermijdelijk is, gebruik een beveiligingsvoorziening van een reststroomapparaat (RCD).** Het gebruik van een RCD vermindert het risico op elektrische schokken.
7. **Kracht gereedschappen kunnen elektromagnetische velden (EMF) produceren die niet schadelijk voor de gebruikers zijn.** Toch, gebruikers van pacemakers en andere soortgelijke medische apparaten zullen de maker van hun apparaten en/of arts voor advies contacteren vóór het bewerken van deze kracht instrument.

## Persoonlijke veiligheid

1. **Blijf alert, let op wat u doet en gebruik uw gezond verstand bij het gebruik van elektrisch gereedschap. Gebruik geen elektrisch gereedschap wanneer u moe bent of onder invloed van drugs, alcohol of medicijnen bent.** Een moment van onoplettendheid bij het gebruik van het elektrisch gereedschap kan leiden tot ernstig persoonlijk letsel.
2. **Gebruik persoonlijke beschermingsmiddelen. Draag altijd oogbescherming.** Beschermingsmiddelen, zoals een stofmasker, antislip-veiligheidsschoenen, harde hoed of gehoorbescherming gebruikt voor geschikte omstandigheden zal persoonlijk letsel reduceren.
3. **Zorg ervoor dat het apparaat niet onbedoeld kan worden ingeschakeld. Let erop dat de schakelaar in de uit-stand staat voordat u de krachtbronnen verbindt en/of het apparaat oppakt of het instrument draagt.** Het kracht gereedschap dragen met uw vinger op de schakelaar of het kracht instrument plaatsen dat is ingeschakeld, leidt tot ongelukken.
4. **Verwijder instelsleutel of schroefslutels voordat u het gereedschap inschakelt.** Een moersleutel of een sleutel die links is bevestigd aan een roterend deel van het gereedschap, kan leiden tot persoonlijk letsel.
5. **Reik niet te ver. Houd een juiste, stabiele houding te allen tijde.** Dit zorgt voor betere controle van het elektrische gereedschap in onverwachte situaties.

6. **Draag geschikte kleding. Geen loszittende kleding of sieraden dragen. Houd uw haar en kleding uit de buurt van bewegende delen.** Losse kleding, sieraden of lang haar kunnen in bewegende delen worden gevangen.
7. **Als er apparaten zijn voorzien voor het aansluiten van stofzuiginstallaties en opvanginstallaties, moet u ervoor zorgen dat deze zijn aangesloten en goed worden gebruikt.** Gebruik van stofverzamelings apparaat kan stofgerelateerde gevaren verminderen.
8. **Zelfs als u het apparaat veelvuldig gebruikt, mag u nooit de veiligheidsprincipes van het instrument negeren.** Een onzorgvuldig gebruik van het apparaat kan tot ernstig letsel binnen een korte tijd.
9. **Draag altijd beschermingsbrillen om uw ogen te beschermen tegen het letsel als u het kracht gereedschappen gebruikt. De brillen moeten overeenkomstig zijn met ANSI Z87.1 in de V.S., EN 166 in Europa, of AS/NZSS 1336 in Australië/ Nieuw-Zeeland. In Australië/ Nieuw-Zeeland, is het ook wettelijk gevraagd om een gezichtschild te dragen om uw gezicht te beschermen.**

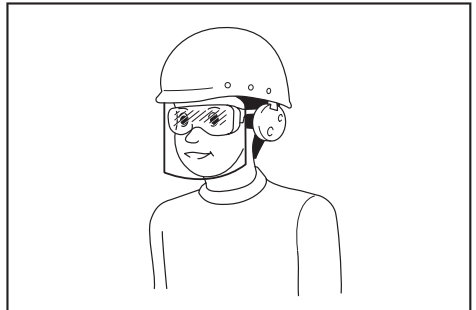

Het is de verantwoordelijkheid van de werkgever om het gebruik van geschikte veiligheidsbeschermingsmiddelen door de gebruikers en door andere personen in de onmiddellijke werkruimte af te dwingen.

## Gebruik en onderhoud van elektrische gereedschapsmiddelen

1. **Het elektrische gereedschap niet forceren. Gebruik het juiste elektrische gereedschap voor uw toepassing.** Het juiste elektrische gereedschap zal het werk beter en veiliger maken op basis waarvoor het ontworpen is.
2. **Gebruik geen elektrisch gereedschap waarvan de schakelaar niet aan en uit gaat.** Elk elektrisch gereedschap dat niet met de schakelaar kan worden bestuurd is gevaarlijk en moet worden gerepareerd.
3. **Verbreekt de stekker van de krachtbronnen en/ of verwijdert de batterij van het apparaat van het kracht gereedschap voordat u enkele aanpassingen maakt, accessoire verandert of kracht gereedschappen opslaan.** Dergelijke preventieve veiligheidsmaatregelen verminderen het risico om per ongeluk het elektrische gereedschap te starten.
4. **Elektrisch gereedschappen buiten het bereik van kinderen en niet personen die niet bekend zijn met het elektrisch gereedschap van deze instructies opbergen, teneinde met het elektrisch gereedschap te werken.** Elektrisch gereedschap is gevaarlijk in de handen van onopgeleide gebruikers.

5. **Onderhoud elektrisch gereedschappen en accessoires.** Controleer op foutieve uitlijning of verbinding van bewegende delen, gebroken onderdelen en andere omstandigheden die invloed zal kunnen hebben op de werking van het elektrisch gereedschap. Als het beschadigd is, laat het elektrisch gereedschap repareren voor gebruik. Veel ongelukken worden veroorzaakt door slecht onderhouden elektrische gereedschappen.
6. **Houd snijgereedschappen scherp en schoon.** Goed onderhouden snijgereedschappen met scherpe snijranden hebben minder kans op verbinding en zijn makkelijker te bedienen.
7. **Gebruik de gereedschapsmiddelen, accessoires en gereedschapsbitjes, enz. volgens deze instructies, rekening houdend met de arbeidsomstandigheden en de uit te voeren werkzaamheden.** Het gebruik van elektrische gereedschappen voor andere dan die voorziene toepassingen kan leiden tot een gevaarlijke situatie.
8. **Houd hendels en grijppervlakken droog, schoon en vrij van olie en vet.** Glibberige hendels en grijppervlakken zorgen niet voor een veilige bediening en controle van het gereedschap in onverwachte situaties.
9. **Draag geen doek werken handschoenen die verstrengeft kunnen worden als u het gereedschap gebruikt.** De verstregeling van doek werkhandschoenen in de bewegende onderdelen kan tot persoonlijk letsel leiden.

#### Gebruik en verzorging van de batterij.

1. **Laad alleen op met de lader die door de fabrikant wordt genoemd.** Een lader die geschikt is voor het ene type batterij kan een risico van de hand geven bij gebruik met een andere batterij.
2. **Gebruik het elektrische gereedschappen met de speciale batterij accu's.** Gebruik van andere batterij's kan een risico geven van letsel en brand.
3. **Bewaar een batterij, wanneer u deze niet gebruikt, op enige afstand van andere metalen voorwerpen zoals paperclips, munten, sleutels, spijkers, schroeven of andere kleine metalen voorwerpen die een verbinding van de ene pool met de andere tot stand kunnen brengen.** Wanneer kortsluiting ontstaat tussen de polen van de batterij kan dat brandwonden of brand veroorzaken.
4. **Wanneer de batterij ruw wordt behandeld kan er vloeistof uit komen; vermijd contact hiermee Als u per ongeluk deze vloeistof aanhaakt, spoel dan met water.** Komt de vloeistof in contact met uw ogen, roep dan onmiddellijk medische hulp in. Vloeistof die uit de batterij komt kan irritatie of brandwonden veroorzaken.
5. **Gebruik geen batterij accu of gereedschappen die zijn beschadigd of waaraan wijzigingen zijn aangebracht.** Beschadigde of gemodificeerde accu's kunnen onvoorspelbaar gedrag vertonen, wat brand, explosie of een risico van letsel tot gevolg kan hebben.
6. **Stel een batterij of gereedschap niet bloot aan brand of uitzonderlijk hoge temperaturen.** Blootstelling aan brand of een temperatuur boven 130°C Celsius kan een explosie veroorzaken.
7. **Volg alle instructies voor het laden en laad de batterij of het gereedschap niet op buiten het temperatuurbereik dat in de instructies wordt vermeld.** Het op onjuiste wijze laden of laden buiten het opgegeven temperatuurbereik kan de batterij beschadigen en het risico van brand doen toenemen.

#### Onderhoud

1. **Laat uw elektrisch gereedschap onderhouden door een bevoegd onderhoudsmonteur die alleen identieke reserveonderdelen gebruikt.** Dit zal ervoor zorgen dat de veiligheid van het elektrisch gereedschap wordt gehandhaafd.
2. **Nooit onderhouden zal batterij accu's beschadigen.** Onderhouden van batterij accu's zullen alleen gedaan worden door producent of gemachtigd aanbieders.
3. **Volg op de instructies voor het smeren en vervangen van accessoires.**

## Draadloze Tuinsproeier Veiligheid Waarschuwingen

**⚠️WAARSCHUWING:** Risico op brand of ontploffing Spuit geen ontvlambare vloeistoffen zoals benzine. Zoek naar deze symboolverwijzing op de container.

**⚠️WAARSCHUWING:** Sommige spuitmachine dat gemaakt wordt van de producten met de sproeier bevat chemicaliën die kanker, aangeboren afwijking van andere reproductieve schade kan veroorzaken.

Sommige voorbeelden van deze chemicaliën zijn:

- samenstelling bij bemesten
  - samenstelling bij insecticiden, herbiciden en pesticiden;
  - arseen en chroom van chemisch behandeld hout.
- Volg op de inleidingen op de containers van alle producten met deze karakters. Om de blootstelling tegen deze chemicaliën te verminderen, draag gekwalificeerde veilig apparatuur zoals gezichtsmaskers die speciaal ontworpen zijn om de sproeiers, hangschuiven en andere geschikt beschermingsapparatuur.

- **Voordat u enkel pesticide of andere spuitmaterialen in deze sproeier gebruikt, lees u het etiket zorgvuldig op de originele container en volgt u de aanwijzingen.** Sommige spuitmaterialen zijn gevaarlijk en zullen niet in deze sproeier gebruikt worden, omdat ze schade naar de sproeier kan brengen en tot ernstige lichamelijk verwoonding of eigenschap schade kan leiden.
- **Gevaar van elektrische schokken** Nooit spuit tegen stocontacten
- **Gebruik geen commerciële graad chemische stoffen of chemicaliën voor commerciële of industriële doelen.** Gebruik alleen de consumer graad op water-gebaseerde gazon en tuin chemicaliën.
- **Schenk geen hete of kokende vloeistoffen in de tank.** Het kan de slang of tank verzwakken of beschadigen.
- **Het spuitveld moet goed geventileerd worden.**
- **Spuit niet op winderige dagen.** Spuit kan per ongeluk worden geblazen op planten of voorwerpen die niet mogelijk zijn voor gespoten.
- **Sla de sproeier in een veilige, goed-geventileerde binnenruimte met de lege vloeistoftank leeg op.**
- **Gebruik geen bijtende (alkali) zelfverwarming of corrosieve (zure) vloeistoffen in deze sproeier.** Dit kan metalen onderdelen aantasten of de tank en slang verzwakken.



- **Kent de materialen van de chemische stoffen die wordt gespoten.** Lees alle informatie van **Material Safety Data Sheets (MSDS)** en **container etiketten die worden aangeboden met de chemische stoffen.** Volg op de veiligheidsinstructies van de chemische producent.
- **Nadat u de sproeier gebruik heeft, verlaat u geen residu of spuitmateriaal in de tank.** Maak de sproeier schoon na het gebruik.
- **Tijdens het gebruik van de sproeier, mag u niet roken, noch als u spuit waar vonk of vlam aanwezig is.**
- **Risico van injectie.** Ontlaad niet rechtstreeks tegen de huid.
- **Om het risico van een elektrische schok te verminderen, zet u de sproeier niet in het water of andere vloeistof.** Zet of sla de sproeier niet op de plaats waar het kan gevallen worden of naar een badkuip kan worden ingetrokken of gedaald worden.
- **Het product onderhouden** Controleer op zowel de binnen- als de buitenkant van de sproeier grondig en bekijk de onderdelen tekens u het gebruikt. Controleer op gebarsten en verslechterde slangen, lekken, verstopte mondstukken en ontbrekende of beschadigde onderdelen. Als het beschadigd is, laat het product repareren voordat u het gebruikt. Veel ongelukken worden veroorzaakt door slecht onderhouden producten.
- **Ontlaad de batterij van de eenheid voordat u de sproeier tapt af, reinigt of sla op.** Dergelijke preventieve veiligheidsmaatregelen beperken het risico van onbedoeld starten.
- **Draag altijd oogbescherming met zijschilden of brillen die zijn gemarkeerd om aan de ANSI Z87.1. te voldoen.** Het kan leiden tot de resultaten die de vloeistoffen in uw ogen stroomt, die kan mogelijk ernstig letsel veroorzaken, als u dit niet doet.
- **Bescherm uwe longen. Draag een gezichtsmasker of stofmasker tijdens het gebruik van de sproeier.** Als u deze regel kan volgen, kan het risico op ernstig persoonlijk letsel verminderen.
- **De batterijgereedschappen hoeven niet op een stopcontact te worden gestekt, waarbij ze altijd aan het bewerken zijn. Wanneer u het batterijgereedschap niet gebruikt of wanneer u de accessoires verandert, wees u bewust van mogelijke gevaren. Verwijderd het batterijgereedschap als het niet aan het gebruiken is.** Als u deze regel kan volgen, kan het risico op elektrisch schok, vuur of ernstig persoonlijk letsel verminderen.
- **Verandert het batterijgereedschap of hun batterijen vlakbij het vuur of heet niet.** Het kan het risico op explosie en mogelijke letsel verminderen.
- **Verplet, val of beschadig het batterijgereedschap. Gebruik geen batterijgereedschap of oplader die een scherpe klap heeft gevallen of ontvangen.** Een beschadigde batterij mag explosie veroorzaken. Behandel een gevallen of beschadigde batterij onmiddellijk.
- **Batterijen kunnen ontploffen in aanwezigheid van een bron van ignitie zoals een pilot licht.** Om het risico op ernstig persoonlijk letsel te verminderen, gebruikt u dan nooit een draadloos product bij het open vuur. Een ontplofte batterij kan brokstukken en chemicaliën voortbewegen. Als het ontmaskert, spoelt u het onmiddellijk met water.
- **Laad het batterijgereedschap niet op bij een vochtige of natte omstandigheden.** Als u deze regel kan volgen, kan het risico op elektrisch schok verminderen.
- **Voor de beste resultaten, zal uw batterijgereedschap opgeladen worden in een locatie waarbij de temperatuur meer dan 10 °C (50 °F) en minder dan 40 °C (104 °F) is.** Om het risico op ernstig persoonlijk letsel te verminderen, slaat u het dan niet in het buiten of in vervoer op.
- **Bij extreme omstandigheden of temperatuur voor gebruik, kan het lekkage van de batterij gebeuren. Als de vloeistof in contact met uw huid heeft, moet u het schoonmaken onmiddellijk met water en zeep. Als de vloeistof in uwe ogen stroomt, moet u hun spoelen met schoon water voor tenminste 10 minuten, en dan medische advies vragen.** Als u deze regel kan volgen, kan het risico op ernstig persoonlijk letsel verminderen.
- **Gebruik de batterij-bewerkt toestel in de regen.**
- **Gebruik de batterij-bewerkt toestel in de regen. Oefen bij het behandelen van batterijen voorzichtig om de leeftijd van de batterij niet te verkoren met bewerken materialen zoals ringen, armbanden en sleutels.** De batterij of geleider kan oververhit en brandwonden veroorzaken.
- **Ga de accu(s) niet in het vuur.** De cel kan exploderen Kijk of er locale voorschriften zijn en speciale instructies voor het opruimen van accu's.
- **Maak de accu(s) niet open en beschadig ze niet.** Vrijgekomen elektrolyt veroorzaakt roestvorming en kan de ogen en de huid beschadigen. Het kan giftig zijn als het wordt ingeslikt.
- **Om de gevaarlijke omgeving te vermijden** - Gebruik geen apparaten op vochtige of natte omgevingen.
- **Gebruik juiste apparaat** – Gebruik geen apparaat voor enig werk behalve die waarvoor het is bedoeld.
- **Dwing het apparaat niet.** – Het zal het werk beter doen en de mogelijkheden van een risico van letsel verminderen op een proportie die is ontworpen.
- **Sla Idel apparaat in het binnen.** – Als het apparaat niet aan het gebruiken zijn, zal het opslaan worden in de binnen ruimte met droge en hoge plaats of in vergrendelde plaats waar het buiten van het bereik van de kinderen.
- **Onderhoud het apparaat voorzichtig** – Schoonhoud voor best prestatie en verminder het risico op letsel. Volg op de instructie voor het veranderen van accessoires. Controleer de draad van het apparaat en laat het repareren door een gemachtigd bediening faciliteit. Houd de hendels droog, schoon en vrij van olie en vat.
- **Controleer de beschadigde onderdelen** – Voordat u het apparaat verder gebruikt, zal u de beschadigde bewaker of andere onderdeel voorzichtig controleren zodat u kunt bevestigen dat het juist kan werken en zijn beoogde functie uit te voeren. Controleer de uitlijning van de beweging onderdelen, verbinding van de beweging onderdelen, breuk van de onderdelen, montage en andere omgevings die invloed kan hebben op het uitvoeren. Een beschadigde bewaker of een ander onderdeel moet op een juiste manier gerepareerd worden of vervang door een gemachtigd bediening centrum tenzij het elders is aangegeven in deze handleiding.
- **Omval een vervulde tank niet om het lek van de tank te vermijden in geval dat de tankdeksel is niet aangedraaid.**

## Belangrijke veiligheidsinstructies voor de batterijpatroon

1. lees, voordat u de batterijpatroon gebruikt, alle instructies en markeringen op (1) de batterijlader, (2) de batterij en (3) het product dat de batterij gebruikt.
  2. De batterijpatroon niet demonteren of bewerken. Dit kan brand, uitzonderlijke warmteontwikkeling of explosie tot gevolg hebben.
  3. Als de bedrijfstijd aanzienlijk korter is geworden, stop dan onmiddellijk met het gebruik van het product. Doet u dat niet, dan kan dat oververhitting tot gevolg hebben, mogelijke brandwonden en zelfs een explosie.
  4. Mocht er elektrolyt in uw ogen terechtkomen, spoel uw ogen dan uit met helder water en roept onmiddellijk medische hulp in. Het kan resulteren in gezichtsvermogenverlies.
  5. Sluit de batterijpatroon niet kort:
    - (1) Raak de polen niet aan met een geleidend materiaal.
    - (2) Berg de batterijpatroon niet op in een container met andere metalen voorwerpen, zoals spijkers, munten, enz.
    - (3) Stel de batterijpatroon niet bloot aan water of regen.
- Kortsluiting van een batterij kan leiden tot een grote elektrische stroom, oververhitting mogelijke brandwonden en zelfs storing van het apparaat.
6. Bewaar en gebruik het gereedschap en de batterijpatroon niet op plaatsen waar de temperatuur 50 °C(122 °F) kan bereiken of overschrijden.
  7. Gooi de batterijpatroon niet in het vuur, zelfs niet als deze ernstig is beschadigd of volledig is uitgeput. De batterijpatroon kan exploderen in vuur.
  8. In de batterijpatroon niet spijkeren, knippen of deze verpletteren, ermee gooien, laten vallen of er met een hard voorwerp op slaan. Dit kan brand, uitzonderlijke warmteontwikkeling of explosie tot gevolg hebben.
  9. Gebruik niet een beschadigde batterij.
  10. Voor de lithium-ion batterij's geldende eisen van de Wetgeving Gevaarlijke Goederen.

Voor commerciële transporten, bijvoorbeeld door externe partijen, expediteurs, moeten speciale verpakkingseisen en de labeling in acht worden genomen.

Vraag bij de voorbereiding van verzending van een item het advies van een expert op het gebied van gevaarlijke materialen. Neem ook nationaal van kracht zijnde meer gedetailleerde voorschriften in acht.

Open contactpunten afdekken met tape of op andere wijze en verpak de batterij zo dat deze zich niet kan verplaatsen in de verpakking.
  11. Verwijder de batterij, wanneer u deze wegdoet, uit het gereedschap en Kies een veilige plaats voor de afvalverwerking. Volg de lokale voorschriften voor de afvalverwerking van batterij's.
  12. Gebruik de batterij's uitsluitend in de producten die door Makita worden aangeduid. Wanneer u de batterij's in producten plaatst die daarvoor niet geschikt zijn, kan dat brand, uitzonderlijke warmteontwikkeling, explosie of lekkage van elektrolyt tot gevolg hebben.
  13. Als het gereedschap gedurende lange tijd niet wordt gebruikt, moet u de batterij uit het gereedschap halen.
  14. Tijdens en na gebruik kan de batterijpatroon warmte opnemen die brandwonden of brandwonden bij lage temperatuur kan veroorzaken. Wees voorzichtig bij de omgang met hete batterijpatronen.
  15. Raak de klem van het gereedschap niet direct na gebruik aan, want het kan heet genoeg worden om brandwonden te veroorzaken.
  16. Zorg ervoor dat er geen schilfers, stof of aarde in de polen, gaten en groeven van de batterijpatroon terechtkomen. Dit kan leiden tot slechte prestaties of uitval van het gereedschap of de batterijpatroon.
  17. Tenzij het gereedschap het gebruik in de buurt van hoogspanningsleidingen ondersteunt, mag u de batterijpatroon niet in de buurt van hoogspanningsleidingen gebruiken. Dit kan leiden tot een defect of uitval van het gereedschap of de batterijpatroon.
  18. Houd de batterij uit de buurt van kinderen.

## BEWAAR DEZE INSTRUCTIES

**⚠ LET OP:** Gebruik alleen originele Makita-batterijen. Gebruik van niet-oorspronkelijke batterij's van Makita, of van batterij's waaraan veranderingen zijn aangebracht, kan ertoe leiden dat de batterij openbarst, wat brand, persoonlijk letsel en schade kan veroorzaken. Ook zal hierdoor de Makita-garantie voor het Makita-gereedschap en de lader komen te vervallen.

## Tips voor een maximale levensduur van de batterij

1. Laad de batterij op voordat deze volledig is ontladen. Stop altijd de werking van het gereedschap en laad de batterijpatroon op wanneer u merkt dat het gereedschap minder vermogen heeft.
2. Laad nooit een volledig opgeladen batterijpatroon op. Door de batterij teveel op te laden, verkort u de levensduur van de batterij.
3. Laad de batterijpatroon op bij een kamertemperatuur van 10 °C - 40 °C (50 °F - 104 °F). Laat een batterijpatroon afkoelen voordat u deze oplaadt.
4. Verwijder de batterijpatroon uit het gereedschap of de lader wanneer u deze niet gebruikt.

## **Gebruik en verzorging van draadloze tuinsproeier**

1. De draadloze tuinsproeier kan werken met Makita lithium-ion batterijpatroon. Gebruik van andere batterijen kan een risico geven op brand. Laad de batterijen alleen op met de aangeven lader. Een lader die geschikt kan zijn voor het ene type batterij kan een risico van brand geven bij gebruikt met een andere batterij.
2. Als u de batterij aanzet of wegneemt, plaatst u de draadloze tuinsproeier altijd op een vlak en stabiel oppervlak.
3. Gebruik geen batterijen, hulpstukken of accessoires die niet aanbevolen zijn door de producent van dit apparaat. Het gebruik van batterijen, hulpstukken of accessoires die aanbevolen zijn kan tot ernstig personeel letsel leiden.

# Assemblage

## ⚠ LET OP:

Controleer altijd dat de machine is uitgeschakeld en de batterijpatroon is verwijderd, voordat u enig werk uitvoert op de machine.

## ⚠ LET OP:

Bevestig dat alle onderdelen veilig gemonteerd zijn, zodat de vloeistof niet lekt wanneer u de machine gebruikt.

### **Montage van de spuitwand**

1. Verwijd de kop van de hendel.
2. Bevestig dat de O-ring op het juiste plek is gezet, dan schroef de spuitwand op het handvat en draai het aan op een veilige manier. Verwijs naar Figuur 1.
3. Los de verlengmoer los en trek de spuitwand om de gewenste lengte te krijgen.
4. Draai de verlengmoer opnieuw aan.

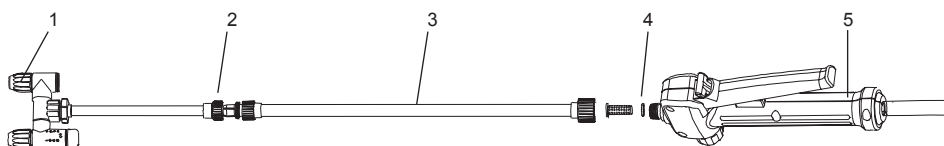

1	Verstelbare spuiten hoofd	2	Verleng noot
3	Spuiten tover	4	O-ring
5	Hendel		

Figuur 1

### **Schouderriem**

Voeg de schouderband toe aan de hangers van de machine die in het figuur heeft getoond. Verwijs naar Figuur 2.

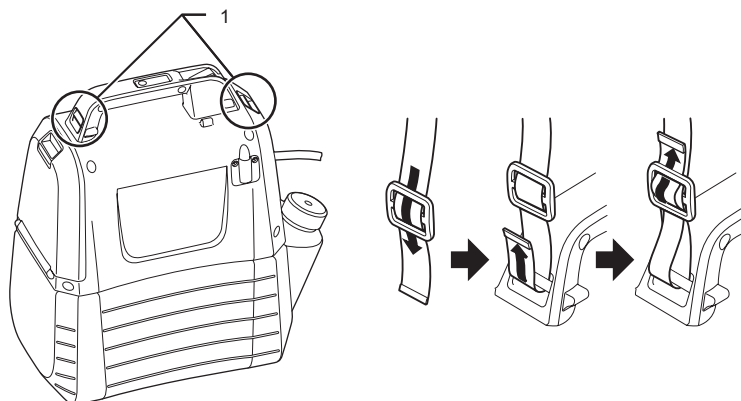

1	Hanger
---	--------

Figuur 2

# FUNCTIONELE BESCHRIJVING

## LET OP:

Controleer altijd dat de machine is uitgeschakeld en de batterijpatroon is verwijderd, voordat u de functie van de machine instelt of controleert.

## **De batterijpatroon plaatsen of uitnemen.**

## LET OP:

- Schakel altijd de machine uit voor u de batterijpatroon plaatst of uitneemt.
- Houd de machine en de batterijpatroon stevig vast wanneer u de batterijpatroon plaatst of installeert. Houd u de machine en de batterijpatroon niet stevig vast dan kunnen zij uit uw handen glippen en dat kan leiden tot beschadiging van de machine en de batterijpatroon en persoonlijk letsel.
- Gebruik geen kracht wanneer u de batterijpatroon plaatst. Als u de patroon niet gemakkelijk naar binnen kunt schuiven, plaatst u de batterij niet op juiste wijze.

Plaats de batterijpatroon door de vergrendelingshendel naar beneden te trekken, en dan de batterij-afdekking te openen. Houd de tong van de batterijpatroon tegenover de groef in de behuizing en schuif de patroon op z'n plaats. Schuif altijd de patroon zo ver mogelijk in het vak tot u een lichte klik hoort. Verwijs naar Figuur 3.

Om de batterijpatroon te verwijderen, schuift u deze uit de machine terwijl u de knop opdrukt. Verwijs naar Figuur 4.



Figuur 3



Figuur 4

## De resterende batterijcapaciteit aanduiden

Druk op de controleknop op de machine zodat u kunt zien hoeveel resterende batterijcapaciteit nog heeft. De indicatielampjes gaan enkele seconden branden. Verwijs naar Figuur 5.

Indicatielampjes		Resterende batterij capaciteit
Brandend	Uit	
■ ■ ■		50 % tot 100 %
■ ■ □		30 % tot 50 %
■ □ □		0 % tot 30 %

### NB:

- Afhankelijk van de gebruikscondities en de omgevingstemperatuur kan de aanleiding wat afwijken van de werkelijke capaciteit.

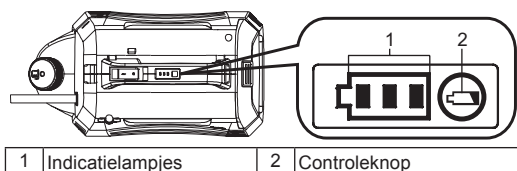

Figuur 5

## Machine/Batterij beveiligingssysteem

De machine is uitgerust met het beveiligingssysteem. Dit systeem schakelt de stroom van de motor uit automatisch om de leeftijd van de machine en de batterij te verlengen. De machine zal automatisch stoppen tijdens het uitvoeren als de machine of de batterij wordt geplaatst in de een van de volgende omstandigheden hieronder.

- Beveiliging tegen overbelasting: Als de machine wordt uitgevoerd op een manier waarop een abnormaal hoge stroom wordt veroorzaakt, gaat de machine stoppen werken zonder enige indicatie. In dit geval, schakelt u de machine uit en stop het apparaat waardoor de machine overbelast ervaart. Dan zet u de machine aan opnieuw voor herstellen.
- Beveiliging tegen diepteontlading: Wanneer de batterijcapaciteit laag wordt, stopt de machine automatisch. Als de machine niet werkt nadat de schakelaars worden bediend, verwijdert u de batterijpatroon uit de machine en laadt u het op.





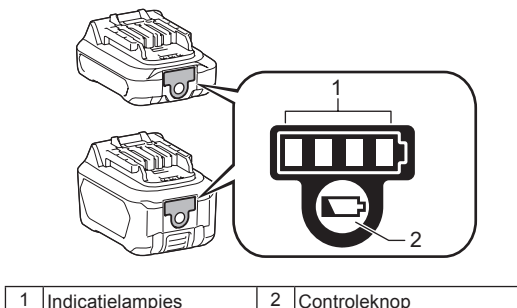

## De resterende batterijcapaciteit aanduiden

*Alleen voor batterijpatronen met de indicator*



Figuur 6

Druk op de controleknop op de batterijpatroon zodat u kunt zien hoeveel capaciteit de batterij nog heeft. De indicatielampjes lichten enkele seconden op.

Indicatielampjes		Resterende capaciteit
 Brandend	 Uit	
		75 % tot 100 %
		50 % tot 75 %
		25 % tot 50 %
		0 % tot 25 %

**NB:** Afhankelijk van de gebruikscondities en de omgevingstemperatuur kan de aanleiding wat afwijken van de werkelijke capaciteit.

# Mengsel



**WAARSCHUWING!** Volg altijd op de chemische producent instructies die op hun product etiket voor gebruiken, schoonmaken en opslaan afdrukt worden. Maak de sproeier schoon na het gebruik, volgens de instructies in de afdelingen onderhouden en schoonmaken van deze gebruiksaanwijzing. De chemische stoffen moeten bewaren worden buiten het bereik van de kinderen. Het kan tot ernstig persoonlijk letsel leiden als u dit niet doet.



**WAARSCHUWING!** Dit product is ontworpen voor spuiten met thuisconsument kwaliteit en tuin chemische stoffen zoals onkruidverdelgers, fungiciden, insecticiden en meststoffen.



**LET OP:** Zorg ervoor dat er geen voorgaande gebruikte chemische stoffen in de tank verlaat wordt. Als dit gebeurt, kan de chemische reactie gevaarlijk gas genereren.



**KENNISGEVING:** Vervul de tank niet te veel. Als u het doet, kan het de machine beschadigen.



**KENNISGEVING:** De vloeistoffen voor spuiten moeten zo dun als het water zijn. Dikker vloeistoffen zullen niet op juiste manier spuiten.



1. Verwijder de batterij voordat u de chemische vloeistoffen binnen de tank toevoegt.
  2. Houd de tank stevig vast en draai het op de directie tegen de klok om de motorhuizen van de tank bescheiden. Verwijs naar Figuur 7.
  3. Losschroef en verwijder het van de maatbeker.
  4. Meet de aanbevolen vloeistof. De beker kan gebruikt worden om maximaal 50 ml (2 oz) van de vloeistof te meten. Verwijs naar Figuur 8.
  5. Schenk de vloeistof binnen de tank voorzichtig door de vullen kop van de tank met maatbeker. U kunt ook de chemische vloeistof oplossen in het water van een totaal bescheiden container en dan schenk het binnen de tank. Zorg ervoor dat u de chemische vloeistof binnen de tank door de vullen kop van de tank schenken in plaats van de kleine opening die gebruikt wordt voor het maatbeker bewaren. Zorg ervoor dat de Verwijs naar Figuur 9.
  6. Spoel de maatbeker met schoon water.
  7. Herstel de beker en zorg ervoor dat het stevig is aangescherpt.
  8. Zet de slang naar de gedrukt onderdeel van de tank die vervuld met zeef wordt. Verwijs naar Figuur 10.
  9. Voeg de motorhuizen toe naar de tank opnieuw en draai het rechtsonder naar "Klik". Verwijs naar Figuur 11.
- \* Container is niet inclusief.

Figuur 7

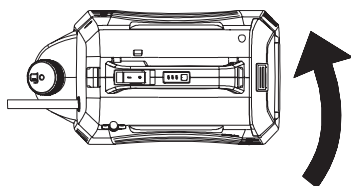

Figuur 8

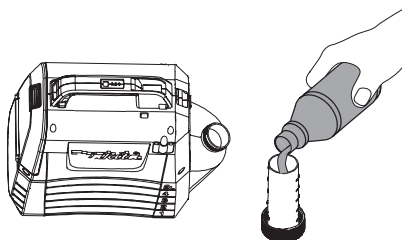

Figuur 9

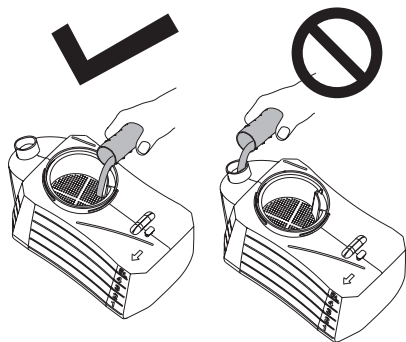

Figuur 10

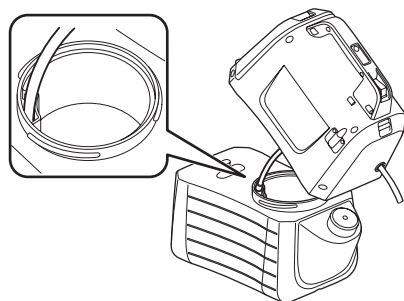

Figuur 11

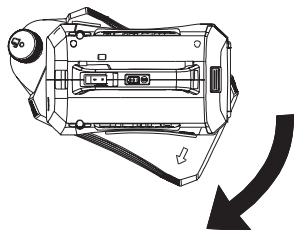

# BEDIENING



**WAARSCHUWING!** Risico op brand of ontploffing Het spuitveld moet goed geventileerd worden en ver van vonken of vlammen gezet worden.

## LET OP:

Tijdens het uitvoeren van de machine, zorg ervoor dat de schouderriem stevig op uw schouder gezet wordt.

### Schakel de machine aan/uit.

1. Voordat u de machine gebruikt, draagt u de veiligheidsbrillen en andere veiligheidsuitrusting.
2. Druk op de Aan/Uit schakelaar om de machine te starten.
3. Druk op en houd de hendel naar beneden om de spuiten te starten. Verwijs naar Figuur 12.
4. Laat de hendel vrij om te spuiten te beëindigen.

### Vergrendel

De functie van vergrendelen is handig voor voortdurend spuiten of voor spuiten naar een groot veld.

1. Om de machine te vergrendelen, moet u de hendel naar beneden opdrukken en de knop van vergrendelen achteruit trekken, en dan laat u de hendel vrij. Verwijs naar Figuur 13.
2. Om het vergrendelen vrij te laten, drukt u op de hendel en zet de knop van vergrendelen vooruit.

Opmerking: Zorg ervoor dat de hendel niet op de positie van vergrendelen gezet wordt voordat u de batterijgereed-schap binnen de machine gaat zetten.

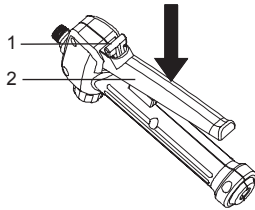

1	Knop voor vergrendelen	2	Greep
---	------------------------	---	-------

Figuur 12

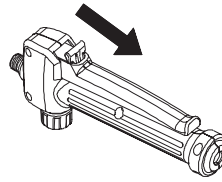

Figuur 13

### Aanpassen naar een-kop type.

1. Zet de cock naar de zijde van "lock" om de machine als een kop type te gebruiken Verwijs naar Figuur 14.

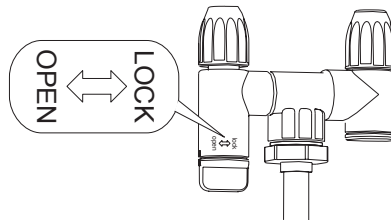

Figuur 14

### Aanpassen van spuiten

U kunt de vloeistof vernevelen of uitstuiten door de verstelbare spuitkop toe te passen.

1. Verwijderd de batterijpatroon van de machine.
2. Als u de vloeistof wilt vernevelen, draait u de verstelbare spuitkop aan.
3. Als u de vloeistof wilt uitstuiten, maakt u de verstelbare spuitkop los.

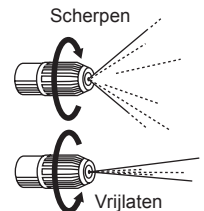

## LET OP

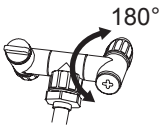

- Draai de cock niet over 180°. Verspreiden gat kan gebroken worden.
- Raak de mondstuk hendel niet per ongeluk aan wanneer u rust een mondstuk op de mondstukstand zodat u het foutieve spuiten kan voorkomen.
- Laat de restende chemische stoffen niet binnen de tank voor lange tijd. Dit kan de onderdelen beschadigen en de leeftijd van het product verkorten.

### Spuiten



**WAARSCHUWING!** Nooit zet de machine op de grond tijdens het gebruik. Altijd laat de machine en de batterij nat te voorkomen worden. Spuit vlak of direct naar de machine.

1. Richt de sproeier mondstuk direct naar de planten of de doelen die u wilt spuiten.
2. Nooit richt de sproeier eind van de wang tegen uzelf of anderen.
3. Verzorg de splash terug, staat ver genoeg van het voorwerp voor spuiten om de splash terug naar uzelf voor te komen.
4. Nooit spuit naar andere mensen of dieren; Altijd spuit volg de wind.
5. Spuit niet op windige dagen. Spuit kan per ongeluk worden geblazen op planten of voorwerpen die niet mogelijk zijn voor gespoten.

## ONDERHOUD EN REINIGING



### LET OP:

Denk er vooral aan dat u eerst de machine moet uitschakelen en de batterijpatroon moet verwijderen voordat u een inspectie of onderhoud uitvoert.

Om te waarborgen dat de VEILIGHEID en BETROUWBAARHEID van het gereedschap behouden blijven moeten reparaties, eventuele andere onderhouds- of aanpassingswerkzaamheden worden uitgevoerd door Makita Authorized Service Centers of servicecentra van de fabriek, waarbij altijd vervangende onderdelen van Makita worden gebruikt.

### ONDERHOUD



**WAARSCHUWING!** Om ernstig personeel letsel voor te komen, verwijder altijd de batterijgereedschap van de machine tijdens het schoonmaken of onderhouden.



**WAARSCHUWING!** Draag altijd oogbescherming met zijschilden of brillen die zijn gemarkeerd om aan de ANSI Z87.1. te voldoen. Het kan leiden tot de resultaten die de vloeistoffen in uw ogen stroomt, die kan mogelijk ernstig letsel veroorzaken, als u dit niet doet.



**WAARSCHUWING!** Tijdens het onderhouden, gebruik allen identieke vervangingsonderdelen. Het gebruiken van andere onderdelen kan gevaar veroorzaken of product beschadigen.



**WAARSCHUWING!** Laat nooit de remvloeistoffen, benzine, indringende oliën, enz., contact nemen met de kunststof onderdelen. Chemische stoffen kunnen kunststof beschadigen, verzwakken of vernietigen, die tot ernstig persoonlijk letsel kan leiden.



**KENNISGEVING:** Inspecteer het hele product periodiek voor beschadigde, gemist of losse onderdelen, zoals schroeven, moeren, bouten, doppen, enz. Draai alle bevestigingsmiddelen en doppen stevig en gebruik dit product niet tenzij alle gemiste of beschadigde onderdelen zijn vervangen. Neem contact met klantenservice of een gekwalificeerd servicecentrum voor hulp.



**KENNISGEVING:** Gebruik nooit dieselolie, wasbenzine, verfverdunder of alcohol of iets dergelijks. Dat zou kunnen leiden tot verkleuring, vervorming of het ontstaan van scheuren.

**Algemeen onderhouden** Gebruik geen oplossing tijdens het schoonmaken van plastic onderdelen. De meeste kunststoffen zijn gevoelig voor de schade die veroorzaakt wordt door verschillende soorten commerciële oplosmiddelen en tijdens het gebruiken kunnen ze worden beschadigd. Gebruik schone doeken om vuil, stof, olie, vet, enz. te verwijderen.

### DE MACHINE SCHOONMAKEN



**WAARSCHUWING!** Altijd bewaar en verwijder de chemische stoffen op de juiste manier. U moet het verontreinigd spoelwater weggooien volgens de lokale regels en wetten.

## AFTAPPEN VAN DE TANK

Als er enig vloeistof in de tank wordt verlaten, moet de tank afgetapt voordat u het schoonmaakt.

- Verwijder het batterijgereedschap.
- Verwijder de motorhuizen van de tank.
- Tap de inhoud af door de ruimte in te vullen.

**NB:** Tap de vloeistof af terug naar de originele container. Sla het chemische vloeistof niet in de tank op.

## SCHOONMAKEN VAN DE TANK

• Vul de tank in met een derde met schoon water. Een kleine hoeveelheid zacht huishoudelijk wasmiddel kan in de tank worden toegevoegd.

**NB:** Gebruik nooit vlambare chemische stoffen of schurende reinigingsmiddelen om de tank schoon te maken.

- Veeg de buitenkant van de tank af met een schone en droge doek.
- Voeg de motorhuizen toe naar de tank opnieuw.
- Herstel het batterijgereedschap. Houd spuiten tot dat de tank leeg geworden is. Zorg ervoor dat u de plaats voor spuiten niet beschadigt met de spuitenoplossing zal worden.
- Vervul de tank opnieuw en herhaal het proces met schoon water. Het kan nodig zijn om de tank meer dan een keer te spoelen, en dan tapt u het af volgens de instructie hierboven.
- Voordat u de onderdelen herstelt en de machine bewaart, maakt u alle onderdelen volledig droog.

## MONDSTUK SCHOONMAKEN

Als het mondstuk wordt ingeplugd, gebruikt u de stappen hieronder om schoon te maken.

- Verwijder het batterijgereedschap.
- Schroef de kop van het mondstuk los en verwijder het van de verstelbare spuitenkop van de spuitenwand.
- Verwijder de vuilen door een kleine draad te duwen binnen de blootstelling gaten. Dan spoelt u het met schoon water. Verwijs naar Figuur 15.
- Veeg de verstelbare spuitenkop met een schone en droge doek, dan voeg de mondstukkop toe op de verstelbare spuitenkop.

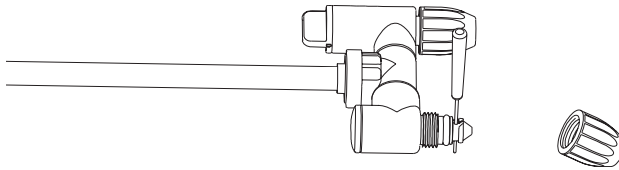

Figuur 15

## SCHOONMAKEN VAN DE POMP

Als de sproeier de vloeistof niet uit de tank trekt of de vloeistof niet kan spuiten bij het eerste gebruik of na lange tijd opslag. Volg op het proces hieronder om de pomp schoon te maken:

1. Schakel de machine uit en verwijder de batterij.
2. Verwijder de spuiten wand van de hendel.
3. Tap alle resterende vloeistoffen af of sla de restende vloeistoffen op naar andere container om een lege tank te krijgen.
4. Scheid de motorhuizen uit van de tank en draai het ondersteboven. Verwijs naar Figuur 16.
5. Schroef de rode kop los om de water inlaat gat te openen en verbind het gat met de waterkraan. Zorg ervoor dat de O-ring is vervangen binnen de rode kop.
6. Open de waterkraan langzaam en tegelijkertijd druk de hendel op naar beneden om de vuilen op de pomp weg te spoelen. Verwijs naar Figuur 17.
7. Verbreek de waterkraan en draai de rode kop stevig opnieuw. Zorg ervoor dat de O-ring binnen de kap in de plaats zet.

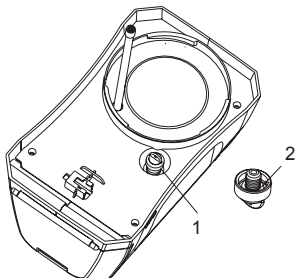

1	Rode kap	2	O-ring
---	----------	---	--------

Figuur 16

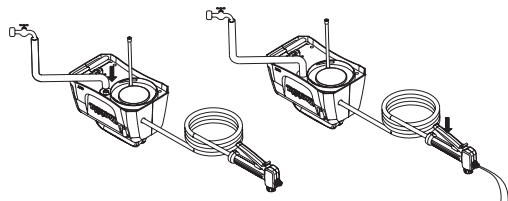

Figuur 17

## OPTIONELE ACCESSOIRES

### **LET OP:**

Deze accessoires en hulpstukken worden aanbevolen voor gebruik met het Makita product dat in de handleiding wordt genoemd. Het gebruik van andere accessoires of hulpstukken kan een risico van letsel voor personen geven. Gebruik het accessoire of hulpstuk uitsluitend voor het aangegeven doel.

Heeft u hulp nodig en meer informatie over deze accessoires, neem dan contact op met het Makita Service Centre ter plaatse.

- Oorspronkelijk Makita-batterij en -lader.

### **NB:**

- Bepaalde items in de lijst kunnen onderdeel uitmaken van het productenpakket en kunnen standard-accessoires zijn. Welke items dat zijn, kan van land tot land verschillen.

## Español (Instrucciones originales)

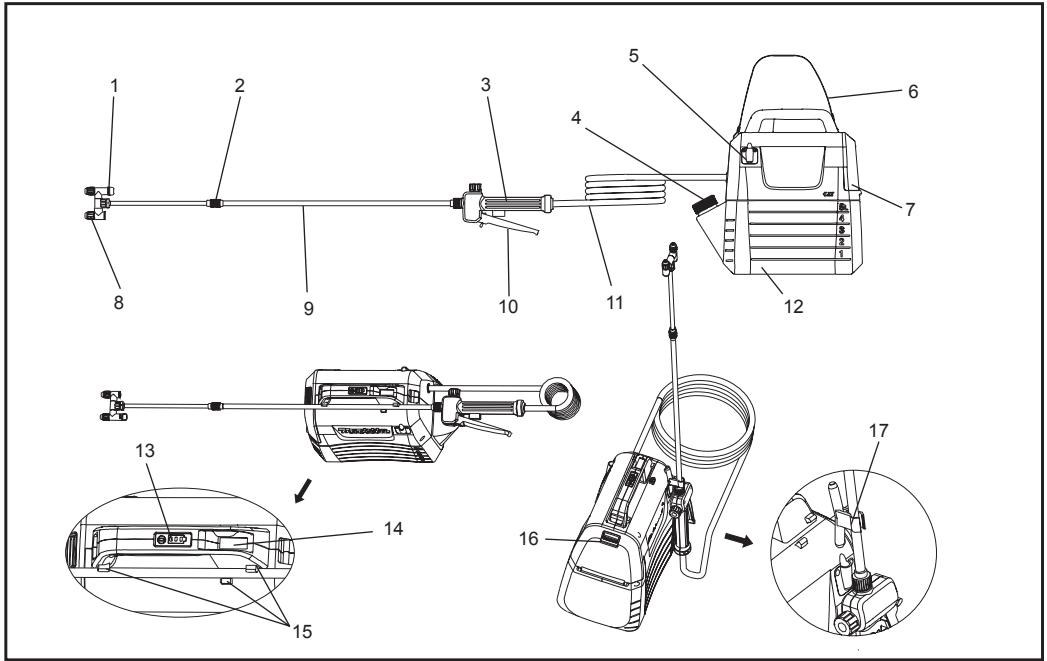

1	Cabeza de Interruptor de llave	2	Tuerca de extensión	3	Asa	4	Taza de medida
5	Varilla de soporte del rociador	6	Correa de hombro	7	Cubierta de la batería	8	Cabeza ajustable del rociador
9	Varilla rociadora	10	Palanca	11	Manguera	12	Tanque de 5L
13	Luces del indicador	14	Interruptor de encendido/apagado	15	Sujetador de la varilla rociadora	16	Palanca de cierre
17	Gancho (para adherir la varilla rociadora)	-	-	-	-	-	-

# ESPECIFICACIONES

Modelo		US053D
Tensión nominal		D.C. 10,8 V - 12 V máx.
Capacidad del tanque		5 L
Longitud de la manguera		1,7 m
Longitud total extensible		50 - 70 cm
Tipo de boquilla		2-Cabezas (intercambiable a 1 cabeza)
Presión operativa máxima		0,3 MPa
Presión operativa con boquilla estándar	Máxima	Aprox. 0,26 Mpa
	Mínima	Aprox. 0,13 Mpa
Velocidad de flujo con boquilla estándar	Máxima	Aprox. 0,91 L/min
	Mínima	Aprox. 0,47 L/min
Tornillo adecuado para boquilla		G 1/4"
Dimensiones (L x A x A)		343 x 182 x 343 mm
Peso neto		2,9 - 3,0 kg

- Debido a nuestro continuo programa de investigación y desarrollo, las especificaciones indicadas aquí están sujetas a cambio sin previo aviso.
- Las especificaciones pueden variar de un país a otro.
- El peso puede variar dependiendo del/de los accesorio/s, inclusive el cartucho de batería. La combinación más pesada y más ligera, de acuerdo con EPTA-Procedimiento 01/2014, se ven en la tabla.

## Cartucho y cargador de batería aplicables

Cartucho de batería	BL1015 / BL1016 / BL1020B / BL1021B / BL1040B / BL1041B
Cargador	DC10SA / DC10SB / DC10WC / DC10WD / DC18RE









- Algunos de los cartuchos de baterías y cargadores enlistados anteriormente pueden no estar disponibles dependiendo de la región en la que resida.

**⚠️ ADVERTENCIA:** Solo utilice los cartuchos de batería y cargadores enlistados anteriormente. El uso de otros cartuchos y cargadores de batería puede causar lesiones y/o incendios.

**⚠️ ADVERTENCIA:** No utilice un suministro eléctrico con cable, tales como adaptadores de batería o suministro eléctrico portátil con esta máquina. El cable de dicho suministro eléctrico puede dificultar su uso y resultar en heridas personales.

## Símbolos

Los siguientes símbolos son usados para el equipo. Asegúrese de comprender su significado antes del uso.

	Utilice protección para los oídos.		Advertencia
	Utilice cubre bocas.		Utilice protección para los ojos.
	Utilice calzado de seguridad.		Utilice guantes protectores.
	No utilice bajo la lluvia o deje el rociador al intemperie mientras llueve.		
	Lea el manual de instrucciones.		
	Al rociar, asegúrese de que las personas a su lado se mantengan alejadas.		

## USO PREVISTO

Esta máquina está diseñada para rociado.

### Sonido

El nivel de sonido típico ponderado A de acuerdo a EN62841-1:

Nivel de presión sonora ( $L_{pA}$ ) : 70 dB (A) o menos

Error (K) : 3 dB (A)

**NOTA:** La cantidad(es) declarada de emisión de sonido fueron medidas de acuerdo con un método de prueba estándar y puede ser usado para comparar una herramienta con otra.

**NOTA:** La cantidad(es) declarada de emisión de sonido también puede ser utilizada en una valoración de exposición preliminar.

**⚠ADVERTENCIA:** Utilice protección para los oídos

**⚠ADVERTENCIA:** La emisión de sonido real durante el uso de la herramienta puede diferir de la cantidad(es) declarada de emisión de sonido dependiendo de la manera en la que la herramienta sea utilizada, especialmente del tipo de material que sea procesado.

**⚠ADVERTENCIA:** Asegúrese de identificar las medidas de seguridad para proteger al operador basándose en la estimación de exposición real de las condiciones de uso (tomando en cuenta todas las partes del ciclo de operación tales como las veces en las que la herramienta es apagada y cuando está en uso inactivo además del tiempo de activación).

### Vibración

El valor total de la vibración (suma de vectores triaxiales) determinado de acuerdo con la norma EN62841-1:

Modo de trabajo: operación sin carga

Emisión de vibración ( $a_{h,r}$ ) : 2,5 m/s<sup>2</sup> o menos

Error (K) : 1,5 m/s<sup>2</sup>

**NOTA:** La cantidad(es) de vibración declarada total ha sido medida de acuerdo con un método de prueba estándar y puede ser usado para comparar una herramienta con otra.

**NOTA:** La cantidad(es) de vibración declarada total también puede ser utilizada en una valoración de exposición preliminar.

**⚠ADVERTENCIA:** La emisión de vibración durante el uso real de la herramienta puede diferir de la cantidad(es) dependiendo de la manera en la que la herramienta es usada, especialmente del tipo de material que sea procesado.

**⚠ADVERTENCIA:** Asegúrese de identificar las medidas de seguridad para proteger al operador basándose en la estimación de exposición real de las condiciones de uso (tomando en cuenta todas las partes del ciclo de operación tales como las veces en las que la herramienta es apagada y cuando está en uso inactivo además del tiempo de activación).

## Declaración de conformidad CE

*Para países europeos solamente*

La Declaración de conformidad CE está incluida en el anexo A de este manual de instrucciones.

## ADVERTENCIA

Este aparato puede ser usado por niños de 8 años en adelante y personas con capacidades físicas, sensoriales o mentales limitadas o falta de experiencia y conocimiento si estas son supervisadas o se les han dado instrucciones sobre el uso de este aparato de una forma segura y entienden los peligros que conlleva. Niños no pueden jugar con el aparato. La limpieza y mantenimiento no deberá ser realizado por niños sin supervisión.

### Advertencias de seguridad generales para la herramienta eléctrica

**⚠ADVERTENCIA:** Lea todas las advertencias de seguridad, instrucciones, ilustraciones y especificaciones provistas con esta herramienta eléctrica. El incumplimiento de seguir con todas las instrucciones enlistadas a continuación puede resultar en una descarga eléctrica, incendio y/o daños graves.

### Conservar todas las advertencias e instrucciones para futuras consultas.

El término "herramienta eléctrica" en las advertencias se refiere a su herramienta eléctrica accionada por corriente (con cable) o a una herramienta eléctrica accionada por batería (inalámbrica).

#### Seguridad del área de trabajo

1. Mantenga el área de trabajo limpia y bien iluminada. Áreas desordenadas o mal iluminadas pueden provocar accidentes.
2. No utilice herramientas eléctricas en atmósferas explosivas, ni en presencia de líquidos inflamables, gases o polvo. Las herramientas eléctricas generan chispas que pueden prender fuego en contacto con polvo o vapores.
3. Mantenga alejados a los niños y espectadores mientras esté utilizando una herramienta eléctrica. Cualquier distracción puede hacer que usted pierda el control.



## Seguridad eléctrica

1. **Los enchufes de la herramienta eléctrica deben encajar perfectamente en la toma de corriente. Nunca modifique el enchufe de la herramienta. No utilice enchufes adaptadores con herramientas eléctricas conectadas a tierra.** Los enchufes no modificados y los tomacorrientes adecuados reducirán el riesgo de descarga eléctrica.
2. **Evite el contacto corporal con superficies conectadas a tierra, tales como tuberías, radiadores, estufas y refrigeradores.** Existe un mayor riesgo de que se produzca una descarga si su cuerpo está en contacto con una superficie puesta a tierra.
3. **No exponga las herramientas eléctricas a la lluvia o a condiciones de humedad.** Si agua entra en una herramienta eléctrica el riesgo de una descarga eléctrica aumentará.
4. **No fuerce el cable. No utilice nunca el cable para transportar, tirar o desenchufar la herramienta eléctrica. Mantenga el cable alejado de fuentes de calor, aceite, bordes afilados o piezas móviles.** Los cables dañados o enredados aumentan el riesgo de que se produzca una descarga eléctrica.
5. **Cuando utilice una herramienta eléctrica al aire libre, utilice un cable de extensión adecuado para su uso en exteriores.** El uso de un cable adecuado para uso en exteriores reduce el riesgo de que se produzca una descarga eléctrica.
6. **Si la operación de la herramienta eléctrica en una ubicación húmeda es inevitable, use un aparato de suministro de energía residual protegido (RCD).** El uso de un RCD reduce el riesgo de que se produzca una descarga eléctrica.
7. **Las herramientas eléctricas pueden producir un campo electromagnético (EMF) que no son dañinos para el operador.** Sin embargo, personas con marcapasos y otros aparatos médicos similares deberán contactar al fabricante del aparato y/o a su médico antes de utilizar esta herramienta eléctrica.
5. **No exralimite su capacidad. Mantenga una postura correcta y el equilibrio en todo momento.** Esto permitirá un mejor control de la herramienta eléctrica en situaciones inesperadas.
6. **Utilice vestimenta adecuada. No use ropa holgada ni joyas. Mantenga su cabello y vestimenta fuera del alcance de las partes en movimiento.** La ropa holgada, las joyas o el pelo largo pueden quedar atrapados en las piezas móviles.
7. **Si se proporcionan dispositivos para la extracción y recolección de polvo, asegúrese de que estén conectados y de que se utilicen correctamente.** El uso de aspiradores de polvo puede reducir las amenazas relacionadas con polvo.
8. **No permita que la familiaridad obtenida por el uso frecuente de las herramientas lo convierta en descuidado e ignore los principios de seguridad de herramientas.** Una acción descuidada puede causar daños en una fracción de segundo.
9. **Siempre utilice googles protectores para proteger a sus ojos de heridas cuando use herramientas eléctricas. Los googles deben estar de acuerdo con ANSI Z87.1 en EUA, EN 166 en Europa, o AS/NZS 1336 en Australia/Nueva Zelandia. En Australia/Nueva Zelanda, también es requerido legalmente utilizar un escudo para el rostro.**

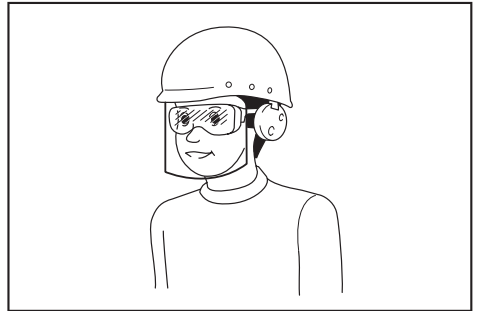

Es la responsabilidad del empleador forzar el uso del equipo de seguridad por los operados y por cualquier otra persona en las áreas de trabajo inmediatas.

## Seguridad personal

1. **Manténgase alerta, observe lo que está haciendo y utilice el sentido común al manejar una herramienta eléctrica. No use una herramienta eléctrica cuando esté cansado o bajo la influencia de drogas, alcohol o medicamentos.** Un momento de despiste al utilizar herramientas eléctricas puede resultar en lesiones personales graves.
2. **Utilice equipo de protección personal. Utilice siempre protección para los ojos.** El equipo de protección tales como cubre bocas, calzado de seguridad antiderrapante, casco duro o protección para los oídos para las condiciones apropiadas, reducirán daños personales.
3. **Evite el encendido accidental. Asegúrese de que el interruptor se encuentre en apagado antes de conectar la fuente de corriente eléctrica y/o cartucho de batería, levantando o transportando la herramienta.** Cargar herramientas eléctricas con sus dedos en el interruptor o recargar herramientas eléctricas que tienen el interruptor en encendido puede resultar en accidentes.
4. **Quite cualquier llave inglesa o llave de ajuste antes de encender la herramienta eléctrica.** Una llave de ajuste o una llave inglesa unida a una parte giratoria de la herramienta eléctrica puede resultar en lesiones personales.

## Uso y cuidado de la herramienta eléctrica

1. **No fuerce la herramienta eléctrica. Utilice la herramienta eléctrica adecuada para su aplicación.** La herramienta eléctrica adecuada realizará el trabajo mucho mejor y seguramente a la velocidad para la que fue designada.
2. **No utilice la herramienta eléctrica si el interruptor no enciende y apaga.** Cualquier herramienta eléctrica que no pueda ser controlada con el interruptor es peligrosa y debe ser reparada.
3. **Desconecte el enchufe de la fuente eléctrica y remueva el cartucho de batería, si es extraíble, de la herramienta eléctrica antes de hacer cualquier ajuste, cambio de accesorio, o guardado de herramientas eléctricas.** Estas medidas preventivas de seguridad reducen el riesgo de que la herramienta se pueda encender accidentalmente.
4. **Guarde las herramientas eléctricas inactivas fuera del alcance de los niños y no permita que personas que no estén familiarizadas con la herramienta eléctrica o estas instrucciones, operen la herramienta eléctrica.** Las herramientas eléctricas son peligrosas en manos de usuarios inexpertos.

5. **Cuide las herramientas eléctricas y los accesorios.** Revise si hay desalineación o atascamiento de partes móviles, ruptura en las partes y cualquier otra condición que pueda afectar la operación de la herramienta eléctrica. Si presenta algún daño, lleve la herramienta a reparar antes de usarla. Muchos accidentes se deben al uso de herramientas eléctricas sin el mantenimiento correcto.
6. **Mantenga las herramientas de corte afiladas y limpias.** Las herramientas de corte bien cuidadas con bordes afilados son menos propensas a atascarse y a controlarse fácilmente.
7. **Utilice la herramienta eléctrica, accesorios y brocas de herramientas, etc. de acuerdo con estas instrucciones y a las condiciones laborales y el trabajo a realizar.** Utilizar la herramienta eléctrica para operaciones diferentes a la destinada puede resultar en situaciones peligrosas.
8. **Mantenga las superficies de los mangos y agarraderas secas, limpias y libres de aceite o grasa.** Superficies de mangos y agarraderas resbalosas no permiten un manejo y control seguro de la herramienta en situaciones inesperadas.
9. **Cuando utilice la herramienta, no utilice guantes de trabajo de tela que puedan atascarse.** El atascamiento de guantes de trabajo de tela en partes en movimiento puede resultar en heridas personales.

#### Uso y cuidado de la batería

1. **Recargue únicamente con el cargador especificado por el fabricante.** Un cargador apropiado para cierto tipo de paquete de batería puede ocasionar riesgo de incendio si se utiliza con otro cartucho de batería.
2. **Utilice las herramientas eléctricas solamente con la batería específicamente designada para esta.** El uso de otros paquetes de batería puede resultar en lesiones o incendios.
3. **Cuando no esté en uso, mantenga el cartucho de batería alejado de objetos metálicos como clips, monedas, llaves, clavos, tornillos o cualquier otro objeto metálico pequeño que pudiese crear una conexión entre las terminales.** Causar un cortocircuito en las terminales de la batería puede ocasionar quemaduras o incendios.
4. **Bajo condiciones de maltrato, la batería puede expulsar líquido; evite el contacto.** En caso de contacto accidental, enjuague con agua. Si el líquido entra en contacto con los ojos busque atención médica. El líquido expulsado de la batería puede causar irritación o quemaduras.
5. **No utilice un cartucho de batería o herramienta que este dañada o modificada.** Las baterías dañadas o modificadas pueden mostrar un comportamiento impredecible que resulte en un incendio, explosión o riesgo de lesión.
6. **No exponga el cartucho de batería o herramienta a fuego o temperatura excesiva.** La exposición al fuego o temperaturas mayores a 130°C puede causar explosiones.
7. **Siga las instrucciones de recarga y no recargue la batería o herramienta fuera del rango de temperatura especificado en las instrucciones.** Recarga inapropiada o a temperaturas fuera del rango especificado puede dañar la batería y aumentar el riesgo de incendio.

#### Reparaciones

1. **Asegúrese que su herramienta eléctrica sea reparada por un técnico calificado utilizando solamente piezas de repuesto idénticas.** Esto asegurará que se mantiene la seguridad de la herramienta eléctrica.
2. **Nuca de servicio a los cartuchos de batería dañados.** El servicio a cartuchos de batería solo debe ser realizado por el fabricante o proveedores de servicio autorizados.
3. **Siga las instrucciones para lubricación y cambio de accesorios.**

## Advertencias de seguridad para Fumigador Inalámbrico para Jardín

**⚠️ ADVERTENCIA:** Riesgo de incendio o explosión. No rocíe líquidos inflamables como gasolina. Busque por este símbolo de referencia en el empaque.

**⚠️ ADVERTENCIA:** Algunos líquidos para aerosoles creados de productos usados con el rociador pueden contener químicos que causan cáncer, defectos de nacimiento u otro daño reproductivo.

Algunos ejemplos de estos químicos son:

- Materiales en fertilizantes
  - Materiales en insecticidas, herbicidas y pesticidas.
  - Arsénico y cromo de químicos tratados con madera.
- Siga las instrucciones en el empaque de todos los productos mencionados. Para reducir su exposición a estos químicos, utilice equipo de seguridad aprobado, como lo son los cubre bocas que son diseñados especialmente para filtrar aerosoles, guantes y otro equipo protector apropiado.

- **Antes de utilizar cualquier pesticida u otro material en aerosol, lea la etiqueta del empaque original detenidamente y siga las instrucciones.** Algunos materiales de aerosoles son peligrosos y no deben ser usados en este rociador, ya que estos pueden dañar el rociador y causar graves heridas al cuerpo o a la propiedad.
- **Riesgo de descarga eléctrica.** Nuca rocíe hacia enchufes eléctricos.
- **No utilice químicos de grado comercial o químicos para propósitos comerciales o industriales.** Utilice solamente químicos a base de agua, dirigidos a todo público para césped y jardín.
- **No vierta líquido caliente o hirviendo en el tanque.** Estos pueden debilitar o dañar la manguera o el tanque.
- **Áreas rociadas deben ser bien ventiladas.**
- **Evite rociar en días con viento.** Rocíar puede ser accidentalmente volado en plantas u otros objetos que no deben ser rociados.
- **Guarde el rociador en un área en el interior segura, bien ventilada con el tanque vacío de fluidos.**
- **No use líquidos cáusticos (alcalinos) autocalentables o corrosivos (ácido) en este rociador.** Estos pueden corroer las partes metálicas o debilitar el tanque y la manguera.

- Conozca los contenidos de los químicos que sean rociados. Lea todas las hojas de información referente a l material de seguridad (MSDS) y etiquetas de los contenedores dados con el químico. Siga las instrucciones de seguridad del fabricante.
- No deje residuos o material rociado en el tanque después de utilizar el rociador. Limpie después de cada uso.
- No fume mientras esté usando el rociador, ni rocíe donde haya chispas o llamas.
- Riesgo de inyección. No vacíe directamente en la piel.
- Para reducir el riesgo de descargas eléctricas, no coloque el rociador en agua o cualquier otro líquido. No coloque ni guarde el rociador donde pueda caer o pueda ser jalado dentro de tinas o lavabos.
- De mantenimiento a este producto. Revise minuciosamente el interior y exterior del rociador y examine los componentes antes de cada uso. Revise si las mangueras están rotas o deterioradas, fugas, boquillas tapadas y piezas faltantes o dañadas. De haber daños, repare el producto antes de su uso. Muchos accidentes pueden ser causados por el mal mantenimiento de los productos.
- Desconecte la batería de la unidad antes de vaciar, limpiar o guardar el rociador. Dichas medidas preventivas reducen el riesgo de encendido accidental.
- Siempre use protección para los ojos con protectores a los lados o goggles que estén de acuerdo con ANSI Z87.1. No cumplir con esto puede resultar en líquidos entrando en sus ojos resultando en heridas graves.
- Proteja sus pulmones. Use cubre bocas o mascararas para polvo cuando utilice el rociador. Cumplir con esta regla reduce el riesgo de heridas personales.
- Las herramientas eléctricas no deben estar conectadas a tomacorrientes; por lo tanto, estas siempre se encuentran en condiciones operativas. Este consiente de posibles riesgos cuando no esté usando si herramienta eléctrica o cuando cambie los accesorios. Remueva la batería cuando la herramienta no esté en uso. Cumplir con esta regla reducirá el riesgo de descarga eléctrica, incendios o graves heridas personales.
- No coloque herramientas eléctricas o sus baterías cerca de fuego o calor. Esto reducirá el riesgo de explosión y posibles daños.
- No aplaste, deje caer o dañe la batería. No use la batería o cargador que se haya caído o que haya recibido un golpe fuerte. Una batería dañada puede ser propensa a explosión. Deshágase apropiadamente de la batería que se haya caído o haya sido dañada inmediatamente.
- Las baterías pueden explotar en presencia de una fuente inflamable, tales como llama piloto. Para reducir el riesgo de heridas personales nunca use ningún producto inalámbriico en presencia de una llama expuesta. Una batería que explote puede expulsar restos y químicos. Si es expuesto a este lave con agua inmediatamente.
- No cargue la herramienta eléctrica en una ubicación húmeda o mojada. Seguir esta regla reducirá el riesgo de descarga eléctrica.
- Para mejores resultados, su herramienta eléctrica deberá ser cargada en una ubicación donde la temperatura sea más de 10 °C (50 °F) pero menor a 40 °C (104 °F). Para reducir el riesgo de heridas personales graves, no guarde en el exterior o en vehículos.
- Bajo uso extremo o condiciones de temperatura extrema, puede ocurrir goteo de la batería. Si este líquido entra en contacto con su piel lave inmediatamente con agua y jabón. Si el líquido entra en sus ojos, enjuáguelos por lo menos 10 minutos, después busque atención médica inmediatamente. Cumplir con esta regla reduce el riesgo de heridas personales.
- No use aparatos que funcionen con baterías bajo la lluvia.
- No use aparatos que funcionen con baterías bajo la lluvia. Tenga extremo cuidado cuando maneje las baterías para evitar un cortocircuito en la batería debido a materiales conductores tales como anillos, pulseras y llaves. La batería o material conductor puede sobrecalentarse y causar quemaduras.
- No deseche la/s batería/s en el fuego. La célula puede estallar. Verifique las regulaciones locales para más información sobre posibles instrucciones especiales de desecho.
- No abra ni descuartice la/s batería/s. El electrolito liberado es corrosivo y puede causar daño a los ojos o a la piel. Puede ser tóxico si se traga.
- Evite entornos peligrosos - No la use en lugares húmedos o mojados.
- Use el aparato adecuado. No utilice un aparato para ningún trabajo excepto para el que fue creado.
- No forcé el aparato - Este realizara un mejor trabajo y con menor riesgo de daños a la velocidad para el que fue creado.
- Guarde aparatos sin usar en el interior - Cuando no esté en uso, los aparatos deben ser guardados en el interior en lugares secos y altos o en lugares bajo llave fuera del alcance de niños.
- Cuides los aparatos que no se encuentren en uso - Manténgalos limpios para un mejor rendimiento y para reducir el riesgo de daños Siga las instrucciones para cambiar accesorios. Revise el cable del aparato, si se encuentra dañado haga que sea reparado por un centro de servicio autorizado. Mantenga los mangos y agarraderas secas, limpias y libres de aceite o grasa.
- Revise partes dañadas - Antes de usar el aparato, cualquier pieza que pueda estar dañada para determinar si esta funcionara apropiadamente y si podrá realizar la función para el que fue creado. Busque desajustes de partes móviles, atascamiento de partes móviles, rupturas en partes, montaje y cualquier otra condición que pueda afectar su funcionamiento. Cualquier pieza que este dañada debe ser adecuadamente reparada o reemplazada por un centro de servicio autorizado a menos de que se indique en cualquier otro lugar en este manual.
- No voltee un tanque lleno para evitar goteo en caso de que la tapa del tanque no esté cerrada debidamente.

## Instrucciones importantes de seguridad para el cartucho de batería

1. Antes de utilizar la batería asegúrese de leer todas las instrucciones y símbolos de precaución en (1) el cargador de baterías, (2) la batería y (3) el producto que utiliza la batería.
2. No desarme ni manipule el cartucho de batería. Puede ocasionar incendios, sobrecalentamiento o explosiones.
3. Si el tiempo de funcionamiento se ha reducido excesivamente, detenga la operación de inmediato. Puede haber riesgo de sobrecalentamiento, quemaduras e incluso explosión.
4. Si llega a entrar electrolito en sus ojos, enjuáguelos con agua limpia y solicite asistencia médica de inmediato. Puede ocasionar pérdida de la vista.
5. No cause un cortocircuito en el cartucho de batería:
  - (1) No haga contacto entre las terminales y materiales conductores.
  - (2) Evite almacenar el cartucho de batería en un contenedor junto con otros objetos metálicos, tales como clavos, monedas, etc.
  - (3) No exponga el cartucho de batería al agua o la lluvia.

Un cortocircuito en la batería puede ocasionar un gran flujo de corriente, sobrecalentamiento, posibles quemaduras e incluso averías.

6. No guarde ni use la herramienta y el cartucho de batería en lugares donde la temperatura pueda alcanzar o exceder 50 °C (122 °F).
7. No incinere el cartucho de batería incluso si ha sido seriamente dañado o si se ha agotado completamente. El cartucho de batería puede explotar si se expone al fuego.
8. No clave, corte, destruya, arroje, deje caer el cartucho de batería ni golpee el cartucho de batería contra un objeto duro. Tales acciones pueden ocasionar incendios, sobrecalentamiento, explosiones.
9. No utilice baterías dañadas.
10. Las baterías de ion de litio provistas están sujetas a los requerimientos de la Legislación de Mercancías Peligrosas.  
Para transporte comercial, por ej., mediante terceros o agentes de transporte, se deben tomar en cuenta los requisitos especiales relativos al embalaje y etiquetado.  
Para preparar un artículo a distribuir, se requiere la asistencia de expertos en materiales peligrosos. Si es posible, tenga en cuenta otras regulaciones nacionales más detalladas.  
Enciente o aisle los contactos expuestos y empaque la batería de tal manera que no pueda moverse dentro del embalaje.

11. Para desechar un cartucho de batería, retirelo de la herramienta y deséchelo en un lugar seguro. Siga las regulaciones locales relativas al desecho de la batería.
12. Utilice las baterías únicamente con los productos especificados por Makita. Instalar baterías en productos que no cumplen con las regulaciones puede ocasionar incendios, sobrecalentamiento, explosiones o fugas de electrolito.
13. Retire la batería si la herramienta no se utiliza por un largo período de tiempo.
14. El cartucho de batería podría calentarse durante y después de su uso, pudiendo causar quemaduras de alta o baja temperatura. Preste atención al manejo de los cartuchos de batería calientes.
15. No toque la terminal de la herramienta inmediatamente después de su uso, ya que puede calentarse lo suficiente como para causar quemaduras.
16. No permita que las astillas, el polvo o la suciedad se adhieran a las terminales, los agujeros y las ranuras del cartucho de batería. Esto podría provocar un bajo rendimiento o avería de la herramienta o el cartucho de batería.
17. No utilice el cartucho de batería cerca de líneas de alta tensión, a menos que la herramienta sea compatible con este tipo de uso específico. Esto podría provocar una falla o avería de la herramienta o el cartucho de batería.
18. Mantenga la batería fuera del alcance de los niños.

## GUARDE ESTAS INSTRUCCIONES

**⚠PRECAUCIÓN:** Solo use baterías genuinas Makita. El uso de baterías Makita no genuinas o baterías que han sido modificadas puede resultar en explosiones de la batería o incendios, lesiones personales y daños. Esto también anulará la garantía Makita de su herramienta y cargador Makita.

## Consejos para maximizar la vida útil de la batería

1. Cargue el cartucho de batería antes de que se descargue por completo. Siempre que vea que la fuerza de la herramienta es menor, detenga su funcionamiento y cargue el cartucho de batería.
2. Nunca recargue un cartucho de batería que tiene carga máxima. La sobrecarga de la batería disminuye su vida útil.
3. Cargue el cartucho de batería a una temperatura ambiente de 10 °C–40°C (50 °F–104°F). Deje que el cartucho se enfríe antes de cargarlo.
4. Cuando no use el cartucho de batería, retirelo de la herramienta o del cargador.

## **USO Y CUIDADO DEL FUMIGADOR INALÁMBRICO PARA JARDÍN**

1. El fumigador inalámbrico para jardín puede funcionar con un cartucho de batería de iones de litio Makita. Usar cualquier otra batería puede causar riesgo de incendio. Recargue las baterías solamente con el cargador especificado. Un cargador es apropiado para un tipo de batería puede ser peligroso o causar un incendio cuando es usado con otra batería.
2. Cuando este insertando o removiendo la batería, siempre coloque el fumigador inalámbrico para jardín en una superficie plana y firme.
3. No utilice ninguna batería, aditamento o accesorio que no sea recomendado por el fabricante de este aparato. El uso de baterías, aditamentos o accesorios no recomendados puede resultar en serias heridas personales.

# ENSEMBLAJE

## **⚠ PRECAUCIÓN:**

Siempre asegúrese de que la máquina está apagada y de que el cartucho de batería ha sido removido antes de llevar a cabo cualquier maniobra en la máquina.

## **⚠ PRECAUCIÓN:**

Asegúrese de que todas las partes estén firmemente ensambladas para que el líquido no se gotee cuando esté operando la máquina.

### **Ensamblaje de la varilla de rocío**

1. Remueva la tapa del mango.
2. Asegúrese que el anillo-O este en su lugar, a continuación enrosque la varilla rociadora en el mango y apreté firmemente. Consulte la figura 1.
3. Afloje la rosca de extensión y tire de la varilla rociadora al largo deseado.
4. Vuelva a apretar la rosca de extensión.

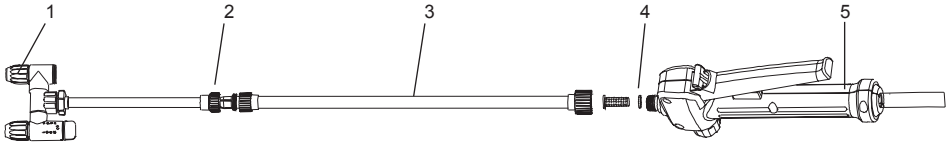

1	Cabeza ajustable del rociador	2	Tuerca de extensión
3	Varilla rociadora	4	Anillo-O
5	Asa		

Figura 1

### **Correa de hombro**

Adhiera la correa para hombro a los ganchos de la máquina, como se muestra en la figura. Consulte la figura 2.

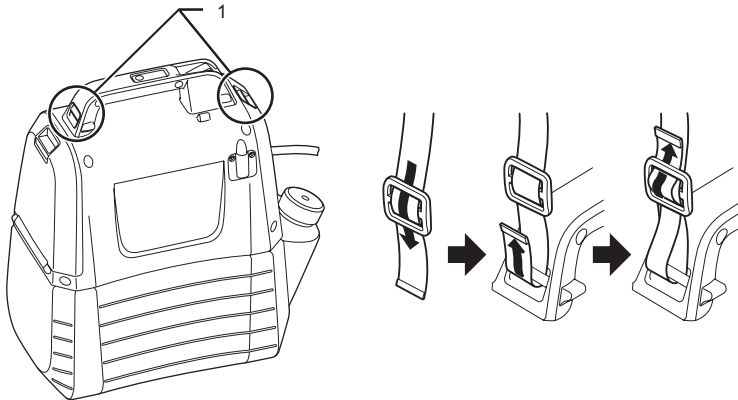

1	Gancho
---	--------

Figura 2

# DESCRIPCIÓN DEL FUNCIONAMIENTO

## **⚠ PRECAUCIÓN:**

Siempre asegúrese de que la máquina está en apagado y que el cartucho de batería ha sido removido antes de ajustes o revisión del funcionamiento del dispositivo.

### **Colocación o extracción del cartucho de batería.**

## **⚠ PRECAUCIÓN:**

- Siempre apague la máquina antes de colocar o extraer el cartucho de batería.
- Sostenga la máquina y el cartucho de batería firmemente antes de colocar o remover el paquete de batería. El no sostener la máquina y el cartucho de batería firmemente puede causar que se resbalen de sus manos, esto puede resultar en daño a la máquina, el cartucho de batería y serias heridas personales.
- No utilice mucha fuerza cuando este instalando el cartucho de batería. Si el cartucho no se desliza fácilmente es porque no ha sido insertado correctamente.

Para colocar el cartucho de batería, tire hacia abajo la palanca del seguro y abra la tapa de la batería. Alinee la lengüeta en el cartucho de batería con la ranura en la carcasa y deslícela a su lugar. Siempre introdúzcala hasta que se vea en su lugar y escuche un clic. Consulte la figura 3.

Para remover el cartucho de batería deslícelo de la máquina mientras que presione el botón. Consulte la figura 4.



Figura 3



Figura 4

## Indicación de la capacidad de batería restante.

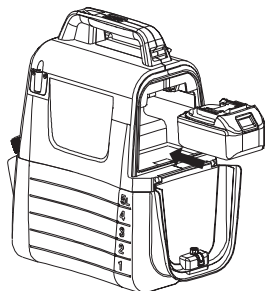
Presione el botón de verificación en la máquina para indicar la capacidad de la batería restante. La luz del indicador se enciende por unos segundos. Consulte la figura 5.

Luces del indicador		Capacidad de la batería restante
Iluminado	Apagado	
■ ■ ■		50 % a 100 %
■ ■ □	□	30 % a 50 %
■ □ □	□ □	0 % a 30 %

### NOTA:

- Dependiendo de las condiciones de uso y de la temperatura del ambiente, las indicaciones pueden variar un poco en relación al nivel de carga real de la batería.



Figura 5

## Sistema de protección de la máquina / batería

La máquina está equipada con sistema de protección. Este sistema corta la energía del motor automáticamente para extender la vida de la batería de la máquina. La máquina se detendrá automáticamente durante su operación si la máquina o la batería se encuentra en alguna de las siguientes condiciones.

- Protección de sobrecarga: Cuando la máquina es operada de una manera que cause una absorción anormal de corriente, la máquina se detendrá automáticamente sin ninguna indicación. En esta situación, apague la máquina y detenga su uso detecte lo que ha causado que la máquina se sobrecargue. A continuación encienda la máquina para reiniciar.
- Protección contra descarga excesiva Cuando la capacidad de la batería se vuelve baja, la máquina se detendrá automáticamente. Si la máquina no funciona incluso cuando el interruptor ha sido accionado, remueva el cartucho de batería de la máquina y recárguelo.

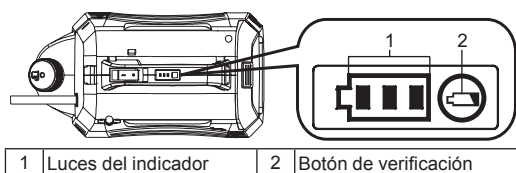
## Determinar la carga restante de la batería

*Solo para cartuchos de batería con el indicador*









Figura 6

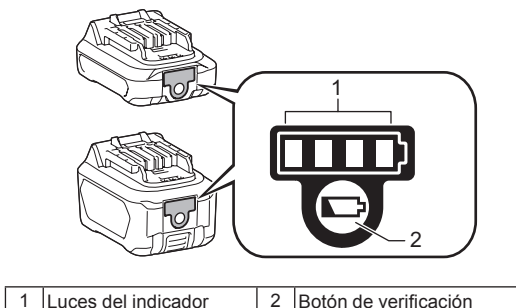

Presione el botón de verificación de la batería para determinar la carga restante. Las luces del indicador se iluminan por unos segundos.

Luces del indicador		Carga restante
 Iluminado	 Apagado	
		75 % a 100 %
		50 % a 75 %
		25 % a 50 %
		0 % a 25 %

**NOTA:** Dependiendo de las condiciones de uso y de la temperatura del ambiente, las indicaciones pueden variar un poco en relación al nivel de carga real de la batería.

## Mezcla



**ADVERTENCIA!** Siempre siga las instrucciones del fabricante del químico que están impresas en la etiqueta de su producto para su uso, limpieza y almacenaje. Limpie minuciosamente después de cada uso, siguiendo las instrucciones en la sección de mantenimiento y limpieza de este manual. Los químicos deben ser almacenados fuera del alcance de los niños. Su incumplimiento puede resultar en serias heridas personales.



**ADVERTENCIA!** ESTE PRODUCTO ESTA DISEÑADO PARA ROCIAR QUIMICOS PARA EL HOGAR Y JARDIN PARA QUÍMICOS TALES COMO HERBICIDAS, FUNGICIDAS, INSECTICIDAS Y FERTILIZANTES.



**PRECAUCIÓN:** Asegúrese de que químicos previamente usados no han sido dejados en el tanque. De ser así, una reacción química puede ocurrir, generando un gas peligroso.



**ATENCIÓN:** No llene de más el tanque. El hacerlo puede dañar el tanque.



**ATENCIÓN:** Los líquidos rociados deben ser tan finos como el agua. Líquidos espesos no serán debidamente rociados.

1. Remueva la batería antes de añadir el químico líquido en el tanque.
  2. Sostenga el tanque firmemente y gírelo en sentido opuesto a las agujas del reloj para separar el alojamiento del motor del tanque. Consulte la figura 7.
  3. Desatornille y remueva la taza de medición.
  4. Mida el líquido recomendado. La taza puede usarse para medir hasta 50ml (2oz.) de líquido. Consulte la figura 8.
  5. Vierta cuidadosamente el líquido en el tanque con la taza medidora por la abertura de relleno del tanque. También puede disolver químico líquido en agua completamente en un contenedor separado y después verterlo en el tanque. Asegúrese siempre de verter el químico líquido mediante la abertura de llenado del tanque en lugar de la pequeña abertura que es para el almacenamiento de la taza de medición. Asegúrese de que el filtro de llenado del tanque está en su lugar. Consulte la figura 9.
  6. Enjuague la taza de medición con agua limpia.
  7. Reajuste la tapa, y asegúrese de que está debidamente apretada.
  8. Introduzca la manguera en la área hundida del filtro de llenado del tanque. Consulte la figura 10.
  9. Vuelva a insertar el alojamiento del motor y gírelo en dirección de las manecillas del reloj hasta escuchar "clic" Consulte la figura 11.
- \*El contenedor no es incluido.

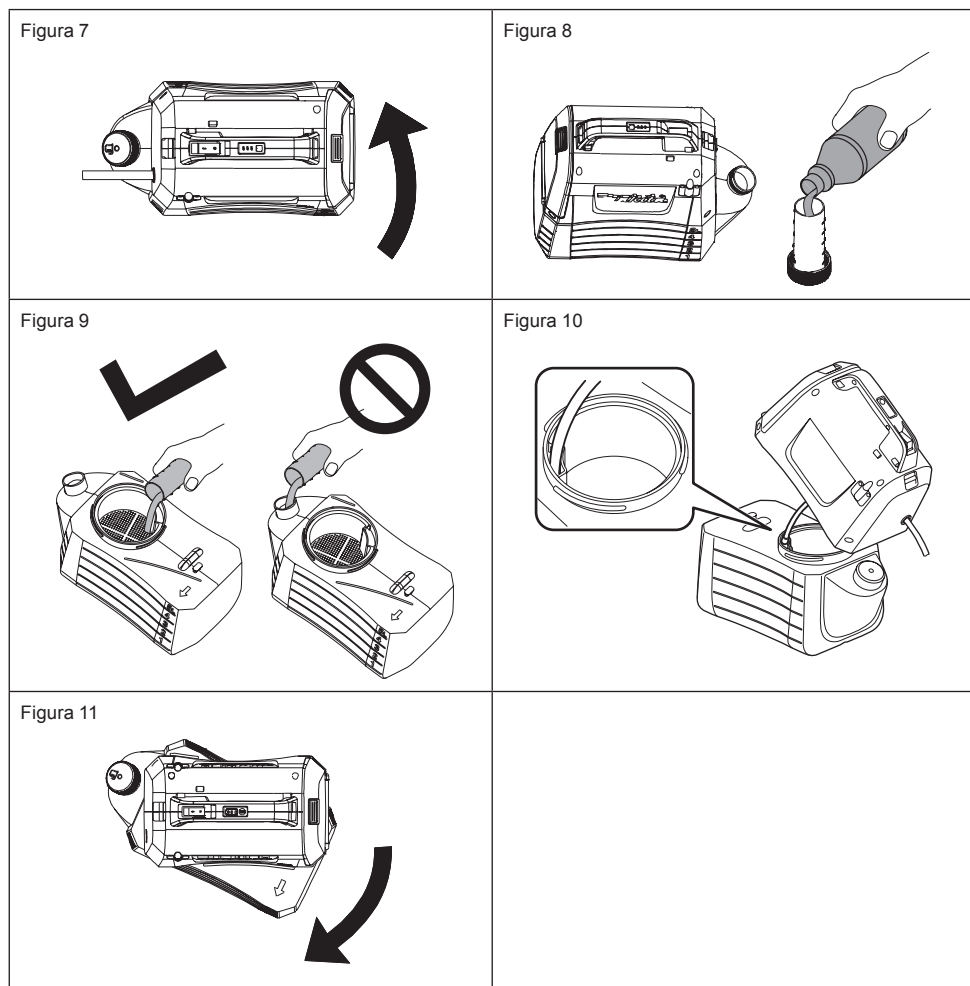

# USO



## **ADVERTENCIA!**

Riesgo de incendio o explosión. El área de rociado debe estar bien ventilada y lejos de chispas y flamas.

## **PRECAUCIÓN:**

Cuando esté operando la máquina, asegúrese de colocar la correa para hombro firmemente en su hombro.

### **Encendido y apagado de la máquina**

1. Antes de operar la máquina, colóquese los goggles de seguridad y demás equipo de seguridad.
2. Presione el interruptor de encendido y apagado de la máquina.
3. Presione y mantenga apretada la palanca para comenzar a rociar. Consulte la figura 12.
4. Suelte la palanca para dejar de rociar.

### **Bloqueo**

La opción de bloqueo es conveniente para rociado continuo o para cuando se esté cubriendo un área grande.

1. Para bloquear, mantenga presionada la palanca y tire del botón de bloqueo hacia atrás, después suelte la palanca. Consulte la figura 13.
2. Para desbloquear, presione la palanca y presione el botón hacia enfrente.

Nota: Asegúrese de que la palanca no está bloqueada antes de insertar el paquete de batería en la máquina.

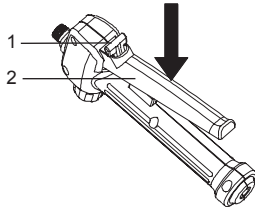

1	Botón de bloqueo	2	Palanca
---	------------------	---	---------

Figura 12



Figura 13

### **Ajuste a tipo de una cabeza**

1. Gire la llave hacia "lock" para usar la máquina como tipo de una cabeza. Consulte la figura 14.

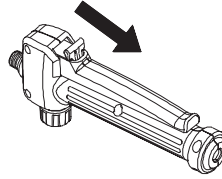

Figura 14

### **Ajustando el rocio**

Puede rociar el líquido en forma de lluvia o chorro usando la cabeza rociadora ajustable.

1. Remueva el paquete de batería de la máquina.
2. Para rociar el líquido en forma de lluvia, apriete la cabeza rociadora ajustable.
3. Para rociar el líquido en forma de chorro, afloje la cabeza rociadora ajustable.

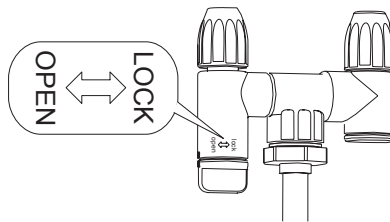
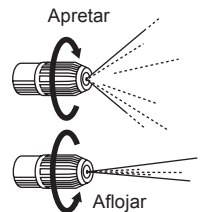

## PRECAUCIÓN

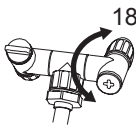

- No gire de más la llave, no exceda 180°. El orificio de dispersión puede romperse.
- No toque la boquilla de la palanca accidentalmente cuando coloque la boquilla en el soporte para boquilla para evitar rocío equivocado.
- No deje químico sobrante dentro del tanque por periodos largos de tiempo. Esto dañará partes y acortará la vida del producto.

### Rociado



**ADVERTENCIA!** Nunca coloque la unidad en el piso durante su uso. Evite en todo momento que la máquina y la bacteria se mojen. No rocíe cerca o directamente a la unidad.

1. Apunte la boquilla del rociador directamente a las plantas u objetos que desee rociar.
2. Nunca apunte la punta de la varilla del rociador a usted o a otros.
3. Tenga cuidado de salpicaduras, párese a una distancia suficiente del objeto a rociar para prevenir que el rocío lo salpique.
4. Nunca rocíe en dirección de personas o animales; siempre rocíe en dirección a favor del viento
5. Evite rociar en días con viento. **El químico rociado puede ser accidentalmente volado en plantas u otros objetos que no deben ser rociados.**

## MANTENIMIENTO Y LIMPIEZA



### PRECAUCIÓN:

Siempre asegúrese de que la máquina a sido apagada y que el cartucho de bacteria ha sido removido antes de intentar realizar una inspección o mantenimiento.

Para mantener la SEGURIDAD y la FIABILIDAD del producto, las reparaciones y cualquier otro ajuste los deben realizar los Centros de Servicio de Fábrica o los Centros Autorizados Makita, siempre usando piezas de repuesto Makita.

### MANTENIMIENTO



**ADVERTENCIA!** Para evitar serias heridas personales, siempre remueva el cartucho de bacteria de la máquina cuando la esté limpiando o realizando mantenimiento.



**ADVERTENCIA!** Siempre use protección para los ojos con protectores a los lados o goggles que estén de acuerdo con ANSI Z87.1. **No cumplir con esto puede resultar en líquidos entrando en sus ojos resultando en heridas graves.**



**ADVERTENCIA!** Cuando se esté dando servicio, solo utilice partes de repuesto idénticas. El uso de cualquier otra parte puede crear riesgos o causar daño al producto.



**ADVERTENCIA!** En ningún momento deje que fluido para frenos, gasolina, aceites penetrantes, etc. entren en contacto con las partes de plástico. Químicos pueden dañar, debilitar o destruir el plástico, lo que puede resultar en serias heridas personales.



**ATENCIÓN:** Revise periódicamente todo el producto en busca de piezas dañadas, faltantes o sueltas, tales como tornillos, tuercas, pernos, tapas, etc. Por favor contacte al servicio al cliente o al centro de servicio calificado para asistencia.



**ATENCIÓN:** Nunca utilice gasolina, bencina, solvente, alcohol o similares. Esto puede ocasionar decoloración, deformación o grietas.

**MANTENIMIENTO GENERAL:** Evite usar solventes cuando limpie las partes de plástico. La mayoría de los plásticos son propensos a daños por varios tipos de solventes comerciales y pueden ser dañados por su uso. Use trapos limpios para remover suciedad, polvo, aceite, grasa, etc.

### LIMPIEZA DE LA UNIDAD



**ADVERTENCIA!** Siempre guarde y deshágase de los químicos debidamente. El desecho del agua utilizada para el enjuague contaminada debe ser llevado acabo de acuerdo con las reglas y leyes locales.

## VACIANDO EL TANQUE

Si hay algún líquido restante en el tanque después del rocío, el tanque debe ser vaciado antes de ser limpiado.

- Remueva el cartucho de batería.
- Remueva el alojamiento del motor del tanque.
- Vacíe el contenido por el área de llenado.

**NOTA:** Vacíe el líquido dentro del contenedor original. No guarde químico líquido en el tanque.

## LIMPIEZA DEL TANQUE

- Llene el tanque alrededor de un tercio de su capacidad con agua limpia. Una pequeña cantidad de detergente para el hogar puede ser añadido.

**NOTA:** Nunca utilice químicos inflamables o limpiadores abrasivos para limpiar el tanque.

- Limpie el exterior del tanque con una tela limpia y seca.
- Inserte el alojamiento del motor al tanque.
- Inserte el cartucho de batería. Rocíe hasta que el tanque este vacío. Asegúrese de dirigir el rociador hacia un área que no será dañada por la solución rociada.
- Vuelva a llenar y repita el procedimiento con agua limpia. Puede ser necesario enjuagar el tanque más de una vez, después secar nuevamente como se menciona anteriormente.
- Permita que todas las parte estén completamente secas antes de re ensamblar las partes y guardar la unidad.

## LIMPIEZA DE LA BOQUILLA

Si la boquilla se tapa, use los pasos siguientes para destapar.

- Remueva el cartucho de batería.
- Desatornille y remueva la tapa de boquilla de la cabeza de la varilla ajustable.
- Empuje un alambre pequeño por los agujeros expuestos para destapar la varilla rociadora. A continuación enjuague con agua limpia. Consulte la figura 15.
- Limpie y ajuste la cabeza del rociador con una tela seca y limpia y vuelva a colocar la tapa de la boquilla a la varilla rociadora ajustable.



Figura 15

## LIMPIEZA DE LA BOMBA

Si el rociador no puede expulsar el fluido del tanque o si este no puede ser rociado líquido al primer uso o después de un largo tiempo de almacenamiento. Siga el procedimiento siguiente para limpiar la bomba.

1. Apague la máquina y remueva la batería.
2. Remueva la varilla rociadora del mango.
3. Vacíe cualquier líquido restante o almacene cualquier líquido restante en otro contenedor para asegurarse de que el tanque este vacío.
4. Separe el alojamiento del motor del tanque y colóquelo boca abajo. Consulte la figura 16.
5. Desatornille la tapa roja para abrir el agujero de entrada de agua, a continuación conecte el agujero al grifo de agua. Asegúrese de que el anillo-O está colocado dentro de la tapa roja.
6. Abra lentamente el grifo de agua y presione la palanca al mismo tiempo para permitir que el agua se lleve cualquier residuo adherido a la bomba. Consulte la figura 17.
7. Desconecte el grifo del agua y vuelva a apretar la tapa roja. Asegúrese de que el anillo-O está colocado dentro de la tapa.

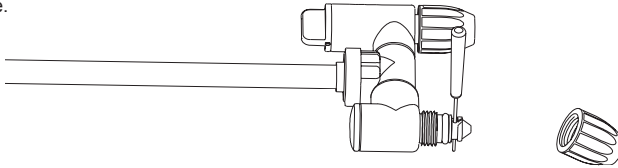
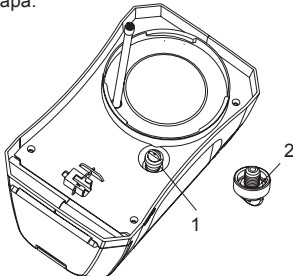

1	Tapa roja	2	Anillo-O
---	-----------	---	----------

Figura 16



Figura 17

# ACCESORIOS OPCIONALES

## PRECAUCIÓN:

Estos accesorios o aditamentos especificados en este manual son recomendados para el uso con su producto Makita. El uso de cualquier otro accesorio o anexo podría provocar riesgo de lesiones personales. Utilice únicamente accesorios o anexos diseñados para su propósito indicado.

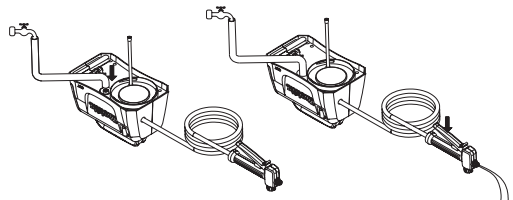
Si necesita ayuda o más detalles con relación a estos accesorios, consulte su Centro de Servicio Makita local.

- Batería y cargador genuinos de Makita.

## NOTA:

- Algunos artículos en esta lista pueden ser incluidos en el empaque de este producto como accesorios estándares. Pueden variar de un país a otro.

# PORTUGUÊS (Instruções Originais)

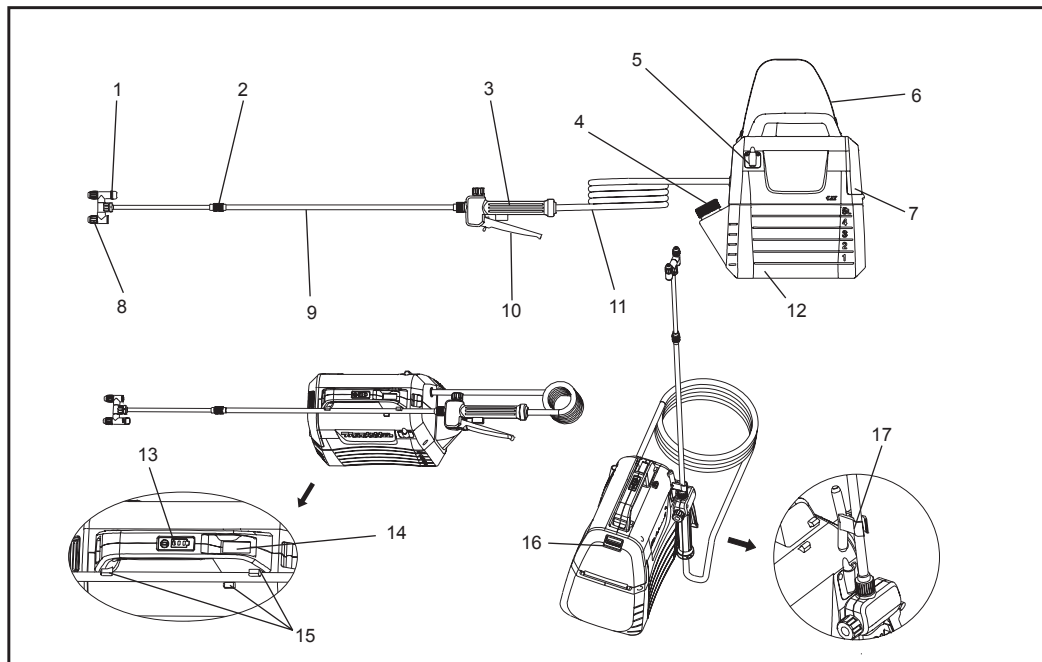

1	Tampão do interruptor de cabeça	2	Porca de extensão	3	Alça	4	Copo de medição
5	Suporte de varinha de pulverização	6	Alça no	7	Tampa da bateria	8	Cabeça de pulverização ajustável
9	Haste de pulverização	10	Alavanca	11	Mangueira	12	Tanque 5L
13	Luzes de indicação	14	Interruptor ligar / desligar	15	Suporte de haste de pulverização	16	Alavanca de trava
17	Gancho (para anexar a haste de pulverização)	-	-	-	-	-	-



# ESPECIFICAÇÕES

Modelo		US053D
Tensão nominal		C.C. 10,8 V - 12 V máx.
Capacidade do tanque		5 L
Comprimento da mangueira		1,7 m
Comprimento extensível total		50 - 70 cm
Tipo de bico		2 -cabeça (comutável para 1 cabeça)
Pressão do trabalho máx.		0,3 MPa
Pressão de trabalho com bico padrão	Máx.	Aprox. 0,26 Mpa
	Mín.	Aprox. 0,13 Mpa
Taxa de fluxo com bico padrão	Máx.	Aprox. 0,91 L / min
	Mín.	Aprox. 0,47 L / min
Parafuso de conexão do bico		G 1/4 "
Dimensões (C x L x A)		343 x 182 x 343 mm
Peso líquido		2,9 - 3,0 kg

- Devido a um contínuo programa de pesquisa e desenvolvimento, as especificações que constam neste manual estão sujeitas a alterações sem aviso prévio.
- As especificações podem variar de país para país.
- O peso pode ser diferente dependendo do(s) anexo(s), incluindo o cartucho de bateria. A combinação mais leve e mais pesada, de acordo com a EPTA-Procedure 01/2014, são mostrados na tabela.

## Bateria e carregador indicados

Cartucho de bateria	BL1015 / BL1016 / BL1020B / BL1021B / BL1040B / BL1041B
Carregador	DC10SA / DC10SB / DC10WC / DC10WD / DC18RE









- Alguns de bateria e carregadores listados acima podem não estar disponíveis dependendo da sua região de residência.

**⚠️ AVISO:** Use apenas a bateria e carregadores listados acima. O uso de outras baterias e carregadores pode provocar o risco de ferimentos e/ou incêndio.

**⚠️ AVISO:** Não use uma fonte de alimentação a bateria para esta máquina, como adaptador de bateria ou fonte de alimentação portátil. O cabo dessa fonte de alimentação pode dificultar a operação e resultar em ferimentos pessoais.

## Símbolos

Os seguintes são símbolos usados para o equipamento. Certifique-se de que pode entender o significado dos símbolos antes de usar.

	Use proteção auditiva.		Aviso
	Use a máscara respiratória.		Use proteção dos olhos.
	Use calçado de segurança.		Use luvas protectora.
	Não se use na chuva ou deixe o pulverizador ao ar livre enquanto chove.		
	Leia o manual de instruções.		
	Mantenha as pessoas afastadas ao pulverizar.		

## Uso previsto

Esta máquina destina-se a pulverização.

## Ruído

O nível de típico ruído de A ponderado determinado conforme EN62841-1:

Nível de pressão acústica ( $L_{PA}$ ): 70 dB (A) ou menos  
Variabilidade (K): 3 dB (A)

**NOTA:** O (s) valor (es) de emissão de ruído declarado (s) tem sido medido (s) conforme um método de teste padrão e pode (m) ser utilizado (s) para comparar uma ferramenta com outra.

**NOTA:** O (s) valor (es) de emissão de ruído declarado (s) também pode (m) ser utilizado (s) na avaliação preliminar da exposição.

**⚠️ AVISO:** Use proteção auditiva.

**⚠️ AVISO:** A emissão de ruído durante o uso real da ferramenta elétrica pode ser diferente do (s) valor (es) declarado (s), dependendo da maneira como a ferramenta é usada, especialmente o tipo de peça a ser processada.

**⚠️ AVISO:** Garante-se que identifica medidas de segurança para proteger o operador que são baseadas na estimativa de exposição nas condições reais de uso (considerando todas as partes do ciclo de operação, como os momentos quando a ferramenta é desligada e quando não funciona além do tempo de disparo).

## Vibração

Valor total da vibração (soma vetorial tri-axial) determinado de acordo com a EN62841-1:

Modo de trabalho: funcionamento sem carga  
Emissão de vibração ( $a_{h1}$ ): 2,5 m/s<sup>2</sup> ou menos  
Variabilidade (K): 1,5 m/s<sup>2</sup>

**NOTA:** O (s) valor (es) total de vibração declarado (s) tem sido medido (s) conforme um método de teste padrão e pode (m) ser usado (s) para comparar uma ferramenta com outra.

**NOTA:** O (s) valor (es) totais de vibração declarado (s) também podem ser utilizado (s) na avaliação preliminar de exposição.

**⚠️ AVISO:** A emissão de vibração durante o uso real da ferramenta elétrica pode ser diferente do (s) valor (es) declarado (s), dependendo da maneira como a ferramenta é usada, especialmente do tipo de peça a ser processada.

**⚠️ AVISO:** Garante-se que identifica medidas de segurança para proteger o operador que são baseadas na estimativa de exposição nas condições reais de uso (considerando todas as partes do ciclo de operação, como os momentos quando a ferramenta é desligada e quando não funciona além do tempo de disparo).

## Declaração de Conformidade EC

*Apenas para países europeus*

A declaração de conformidade da EC é incluída neste manual de instruções como Anexo A.

## ATENÇÃO

Este aparelho pode ser usado por crianças a partir de 8 anos e pessoas com capacidades físicas, sensoriais ou mentais reduzidas ou falta de experiência e conhecimento, se tiverem recebido supervisão ou instruções sobre o uso do aparelho seguramente e compreenderem os perigos envolvidos. As crianças não devem brincar com o aparelho. A limpeza e manutenção não devem ser realizadas por crianças sem supervisão.

## Avisos gerais de segurança para ferramentas elétricas

**⚠️ AVISO:** Leia todos os avisos de segurança, instruções, ilustrações e especificações fornecidas com esta ferramenta elétrica. O incumprimento de todas as instruções listadas abaixo pode causar um choque elétrico, fogo e / ou ferimentos graves.

## Guarde todos os avisos e as instruções para futura consulta.

O termo «ferramenta elétrica» mencionado nos avisos refere-se aos cabos principais (com fio) que funcionam na ferramenta elétrica ou na bateria (sem fio).

### Segurança da área de trabalho

1. Mantenha a área de trabalho limpa e bem iluminada. Áreas desordenadas ou escuras causam acidentes.
2. Não coloque em funcionamento ferramentas elétricas em atmosferas explosivas, por exemplo, na presença de líquidos inflamáveis, gases ou pó. As ferramentas elétricas produzem faíscas, as quais podem inflamar com pó ou fumo.
3. Mantenha crianças e pessoas que se encontrem nas proximidades afastadas de uma ferramenta elétrica em funcionamento. As distrações podem causar a perda de controlo da ferramenta.

## Segurança elétrica

1. **A ficha da ferramenta elétrica deve ser compatível com a tomada. Não modifique a ficha em caso algum. Não utilize um adaptador de ficha com uma ferramenta elétrica ligada em terra.** As fichas não modificadas e as tomadas compatíveis reduzem o risco de choque elétrico.
2. **Evite o contacto corporal com superfícies ligadas em terra, tais como canos, aquecedores, fogões ou frigoríficos.** Há um risco acrescido de choque elétrico se o corpo do utilizador entrar em contacto com superfícies ligadas em terra.
3. **Não exponha ferramentas elétricas a condições chuvosas ou húmidas.** A entrada de água na ferramenta elétrica aumentará o risco de choque elétrico.
4. **Manuseie o cabo corretamente. Não transporte, ligue ou desligue a ferramenta elétrica puxando pelo cabo.** Mantenha o cabo afastado de calor, óleo, arestas vivas ou peças móveis. Os cabos danificados e emaranhados aumentam o risco de choque elétrico.
5. **Quando colocar em funcionamento uma ferramenta elétrica no exterior, utilize uma extensão adequada para utilização ao ar livre.** Uma extensão para utilização no exterior reduz o risco de choque elétrico.
6. **Se a operação de uma ferramenta elétrica num local húmido é inevitável, utilize a energia protegida pelo dispositivo de corrente residual (RCD).** A utilização de um DDR reduz o risco de choque elétrico.
7. **As ferramentas elétricas podem produzir campos eletromagnéticos (EMF), não sendo prejudicial ao usuário.** Aliás, os usuários de marca-passos e outros dispositivos médicos semelhantes devem contactar o fabricante do dispositivo e / ou médico para obter conselhos antes de operação desta ferramenta elétrica.

## Segurança pessoal

1. **Mantenha-se atento, observe o que está a fazer e use do senso comum quando colocar em funcionamento uma ferramenta elétrica.** Não utilize uma ferramenta elétrica se estiver cansado ou sob a influência de drogas, álcool ou medicamentos. Um momento de desatenção durante o funcionamento de uma ferramenta elétrica pode resultar em lesões pessoais graves.
2. **Use equipamento de proteção individual. Use sempre proteção para os olhos.** Se utilizar os equipamentos de proteção como máscara de proteção contra poeira, calçados de segurança antidesslizante, capacete ou proteção auditiva em condições apropriadas, podem reduzir os ferimentos pessoais.
3. **Evite arranque não intencional. Garante-se que o interruptor está na posição desligada antes de conectar a fonte de alimentação e / ou bateria, pegar ou carregar a ferramenta.** Carregar ferramentas elétricas com o dedo no interruptor ou energizar ferramentas elétricas quando o interruptor é ligado pode causar os acidentes.
4. **Retire qualquer chave de ajuste ou chave inglesa antes de ligar a ferramenta elétrica.** Uma chave inglesa ou outra deixada ligada a uma peça rotativa da ferramenta elétrica pode resultar numa lesão pessoal.
5. **Não exceda a capacidade do aparelho. Mantenha sempre a posição e o equilíbrio adequados.** Isto permite um melhor controlo da ferramenta elétrica em situações inesperadas.

6. **Use vestuário adaptado. Não use vestuário largo ou joias. Mantenha seu cabelo e roupas afastados de peças móveis.** O vestuário largo, as joias ou o cabelo comprido podem ficar presos nas peças móveis.
7. **Se forem disponibilizados dispositivos para a ligação de extração de pó e instalações de recolha, assegure-se de que estão ligados e que são utilizados adequadamente.** O uso de coletor de pó pode reduzir os riscos relacionados com poeira.
8. **Não se torne complacente devido a familiaridade obtida do uso frequente de ferramentas e ignore os princípios de segurança de ferramentas.** Uma ação descuidada pode causar ferimentos graves dentro uma fração de um segundo.
9. **Sempre use óculos protectores para proteger seus olhos contra o ferimento durante o uso de ferramentas elétricas. Os óculos devem estar de acordo com ANSI Z87.1 nos EUA, EN 166 na Europa ou AS / NZS 1336 na Austrália / Nova Zelândia. Na Austrália / Nova Zelândia, conforme o requisito de lei, deve-se usar também uma máscara para proteger o rosto.**

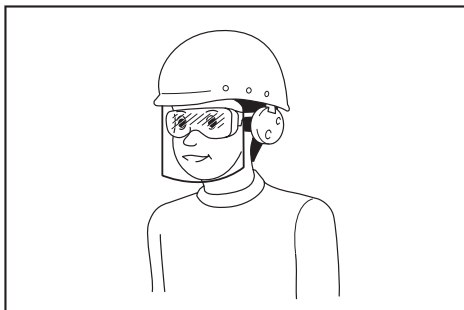

O empregador é responsável por obrigar os operadores da ferramenta e as outras pessoas na área de trabalho imediata a usar os equipamentos protectores de segurança apropriados.

## Utilização e manutenção da ferramenta elétrica

1. **Não exerça força sobre a ferramenta elétrica. Utilize a ferramenta elétrica correta para a sua aplicação.** Com a ferramenta elétrica correta, o trabalho será feito melhor e com mais segurança na velocidade concebida.
2. **Não utilize a ferramenta elétrica se o botão não ligar e desligar.** Qualquer ferramenta elétrica que não possa ser controlada com um botão é perigosa e deve ser reparada.
3. **Desconecte o plugue da fonte de alimentação e / ou remova a bateria(se destacável) da ferramenta elétrica antes de fazer quaisquer ajustes, trocar acessórios ou armazenar ferramentas elétricas.** Estas medidas de segurança preventivas reduzem o risco de um arranque acidental da ferramenta elétrica.
4. **Armazene as ferramentas elétricas ociosas fora do alcance de crianças e não permita que o pessoal não familiarizado com a ferramenta elétrica ou com estas instruções opere a ferramenta.** As ferramentas elétricas são perigosas nas mãos de utilizadores sem experiência.

5. **Manutenção de ferramentas elétricas e acessórios.** Confirme se existe desalinhamento ou emperramento das peças móveis, quebra de peças e qualquer condição que possa afetar a operação da ferramenta elétrica. Se a ferramenta elétrica estiver danificada, proceda à sua reparação antes de a utilizar. Muitos acidentes são causados devido a ferramentas elétricas cuja reparação é deficiente.
6. **Mantenha as ferramentas de corte afiadas e limpas.** É mais fácil de controlar ferramentas de corte com manutenção adequada e arestas de corte afiadas, que têm menos probabilidade de emperrar.
7. **Utilize a ferramenta elétrica, acessórios e brocas, etc. conforme estas instruções, considerando as condições de trabalho e o trabalho a ser implementado.** O uso da ferramenta elétrica para operações diferentes das previstas pode resultar em uma situação perigosa.
8. **Mantenha as alças e as superfícies de agarramento secas, limpas e livres de óleo e graxa.** Alças e superfícies de agarramento deslizantes não permitem a operação e controle seguro da ferramenta em situações inesperadas.
9. **Quando usar a ferramenta, não utilize luvas de tecido que podem ficar emaranhadas.** O emaranhamento de luvas de tecido nas peças móveis pode causar os ferimentos pessoais.

#### Uso e cuidados com a bateria

1. **Recarregue a ferramenta somente com o carregador especificado pelo fabricante.** Um carregador designado para um tipo de bateria pode provocar risco de incêndio quando usado para recarregar outro tipo de bateria.
2. **Use as ferramentas elétricas apenas com baterias específicas.** O uso de outras baterias pode provocar o risco de ferimentos e/ou incêndio.
3. **Quando a bateria não estiver em uso, mantenha-a longe de outros objetos metálicos, tais como cliques de papel, chaves, pregos, parafusos ou outros objetos metálicos pequenos, que podem provocar a conexão de um terminal ao outro.** Provocar o curto-circuito nos terminais da bateria pode causar queimaduras ou incêndio.
4. **Sob condições incorretas de uso, o fluido pode vaziar da bateria; evite contato com o mesmo. Se ocorrer o contato acidental, lave com bastante água. Se o fluido entrar em contato com os olhos, procure também ajuda médica.** O fluido ejetado da bateria pode causar irritação ou queimaduras.
5. **Não use uma bateria ou ferramenta danificada ou modificada.** As baterias modificadas ou danificadas podem mostrar um comportamento imprevisível que resultaria em chamas, explosão ou risco de ferimentos.
6. **Não exponha a bateria ou ferramenta ao fogo ou temperatura excessiva.** Exposição ao fogo ou à temperatura maior que 130°C pode causar explosão.
7. **Observe todas as instruções de carregamento e não carregue a bateria ou ferramenta fora de âmbito de temperatura especificado nas instruções.** Carregar inadequadamente ou a temperatura fora de âmbito especificado pode danificar a bateria e aumentar o risco de fogo.

#### Reparação

1. **Sua ferramenta elétrica deve ser reparada pelo técnico qualificado, com apenas peças de reposição idênticas.** Assim, garante que a segurança da ferramenta elétrica é mantida.
2. **Nunca realize manutenção de baterias danificadas.** A manutenção das baterias deve ser realizada apenas pelo fabricante ou fornecedores de serviços autorizados.
3. **Siga as instruções para lubrificação e troca de acessórios.**

## Avisos de segurança do pulverizador de jardim a bateria

**⚠️AVISO:** Risco de fogo ou explosão. Não pulverize líquidos inflamáveis como gasolina. Procure esta referência de símbolo no recipiente.

**⚠️AVISO:** Algumas pulverizações criadas pelos produtos usados no pulverizador contêm produtos químicos que podem causar câncer, defeitos de nascença ou outros danos reprodutivos.

Alguns exemplos desses produtos químicos são:

- Compostos em fertilizante
- Compostos em inseticidas, herbicidas e pesticidas;
- Arsênio e cromo da madeira serrada quimicamente tratada. Siga as instruções nos recipientes de todos esses produtos. Para reduzir sua exposição a esses produtos químicos, use equipamentos de segurança aprovados, como máscaras concebidas especificamente para filtrar pulverizações, luvas e outros equipamentos apropriados de proteção.

- **Antes de usar qualquer pesticida ou outro material de pulverização neste pulverizador, leia a etiqueta completamente no recipiente original e siga suas instruções.** Alguns materiais de pulverização são perigosos e não podem ser utilizados neste pulverizador, porque podem danificar o pulverizador e causar ferimentos graves de corpo ou danos de material.
- **Risco de choque elétrico.** Nunca pulverize na tomada elétrica.
- **Não use produtos químicos de grau comercial ou produtos químicos para fins comerciais ou industriais.** Use apenas relva à base de água de grau de consumo e produtos químicos de jardim.
- **Não coloque líquidos quentes ou ferventes no tanque.** Isso pode enfraquecer ou danificar a mangueira ou o tanque.
- **A área de pulverização deve ser bem ventilada.**
- **Não pulverize em dias com ventos.** Durante a pulverização, pode ser acidentalmente espalhado sobre plantas ou objetos que não devem ser pulverizados.
- **Armazene o pulverizador num espaço interno seguro e bem ventilado com o tanque vazio de fluido.**
- **Não use líquidos de autoaquecimento cáusticos (alcalinos) ou líquidos corrosivos (ácidos) neste pulverizador.** Isso pode corroer peças metálicas ou enfraquecer o tanque e a mangueira.

- **Sabe o teor do produto químico a ser pulverizado. Leia todas as Folhas de Dados de Segurança do Material (MSDS) e as etiquetas nos recipientes fornecidos com o produto químico.** Siga as instruções de segurança do fabricante do produto químico.
- **Não deixe resíduos ou material pulverizado no tanque depois de usar o pulverizador.** Limpe após cada vez de uso.
- **Não fume quando usar o pulverizador,** nem pulverize onde houver fumaça ou chama.
- **Risco de injeção.** Não descarregue diretamente na pele.
- **Para reduzir o risco de choque elétrico, não coloque o pulverizador em água ou outro líquido.** Não coloque ou armazene o pulverizador onde possa cair ou ser puxado para banheira ou pia.
- **Manutenção deste produto. Inspeccione completamente o interior e o exterior do pulverizador e examine os componentes antes de cada vez de uso. Verifique se existem mangueiras rachadas e deterioradas, vazamentos, bocais entupidos e peças ausentes ou danificadas. Se o produto for danificado, repare antes de o usar.** Muitos acidentes são causados devido aos produtos com manutenção insuficiente.
- **Desconecte a bateria da unidade antes de drenar, limpar ou armazenar o pulverizador.** Estas medidas de segurança preventivas reduzem o risco de ocorrência accidental.
- **Sempre use proteção para os olhos com proteções laterais ou óculos de proteção marcados conforme ANSI Z87.1.** O incumprimento pode resultar na entrada de fluidos em seus olhos, o que causa possíveis ferimentos graves.
- **Proteja seus pulmões. Use uma máscara de rosto ou contra poeira ao usar o pulverizador.** O cumprimento desta regra reduzirá o risco de ferimentos pessoais graves.
- **As ferramentas de bateria não precisam ser conectadas a uma tomada elétrica; portanto, elas estão sempre em condições de operação. Esteja ciente dos possíveis perigos quando não usar sua ferramenta de bateria ou trocar acessórios. Remova a bateria quando a ferramenta não for usada.** O cumprimento desta regra reduzirá o risco de choque elétrico, incêndio ou ferimentos graves.
- **Não coloque ferramentas de bateria ou suas baterias perto de fogo ou calor.** Isso reduzirá o risco de explosão e possível ferimento.
- **Não esmague, deixe cair ou danifique a bateria. Não use uma bateria ou carregador que cai ou recebe uma pancada forte.** Uma bateria danificada está sujeita a explosão. Descarte imediatamente a bateria caída ou danificada.
- **As baterias podem explodir na presença de uma fonte de ignição, como uma luz indicadora.** Para reduzir o risco de ferimento pessoal grave, nunca use nenhum produto a bateria na presença de chamas. Uma bateria explodida pode propelir detritos e produtos químicos. Se for exposto, lave com água imediatamente.
- **Não carregue a ferramenta da bateria num local húmido ou molhado.** O cumprimento desta regra reduzirá o risco de choque elétrico.
- **Para obter melhores resultados, a sua ferramenta de bateria deve ser carregada num local onde a temperatura é maior a 10°C (50°F), mas menos de 40°C (104°F).** Para reduzir o risco de ferimento pessoal grave, não armazene no exterior ou nos veículos.
- **Sob condições extremas de uso ou temperatura, o vazamento da bateria pode acontecer. Se o líquido contatar sua pele, lave imediatamente com sabão e água. Se o líquido entrar nos seus olhos, lave-os com água limpa por pelo menos 10 minutos, e procure imediatamente atendimento médico.** O cumprimento desta regra reduzirá o risco de ferimentos pessoais graves.
- **Não use o dispositivo a bateria na chuva.**
- **Não use o dispositivo a bateria na chuva. Tenha cuidado ao operar as baterias para evitar curto-circuito com materiais condutores, como anéis, pulseiras e chaves.** A bateria ou o condutor podem superaquecer e causar queimaduras.
- **Não exponha a(s) bateria(s) ao fogo.** O telemóvel pode explodir. Verifique os códigos locais para obter possíveis instruções especiais de descarte.
- **Não abra ou mutila a(s) bateria(s).** O electrólito liberado é corrosivo e pode causar danos aos olhos ou à pele. Pode ser tóxico se engolido.
- **O ambiente perigoso é proibido - não use dispositivos nos locais húmidos ou molhados.**
- **Use o dispositivo correto - Não use o dispositivo para nenhum trabalho, exceto para o que previsto.**
- **Não force o dispositivo - fará o trabalho melhor e com menos possibilidade de risco de ferimento na taxa concebida.**
- **Armazene dispositivos ociosos no interior -** Quando não usar, os dispositivos devem ser armazenados no interior, em local seco, alto ou fechado - fora do alcance das crianças.
- **Realiza a manutenção do dispositivo com cuidado -** mantenha limpo para ter o melhor desempenho e reduzir o risco de ferimentos. Siga as instruções para trocar acessórios. Inspeccione o cabo do dispositivo e, se estiver danificado, deve ser reparado por um centro de serviço autorizado. Mantenha as alças secas, limpas e livres de óleo e graxa.
- **Confirme as peças danificadas -** Antes de usar o dispositivo, peça danificada deve ser verificada cuidadosamente para determinar se funcionará corretamente e desempenhará sua função prevista. Confirme o alinhamento das peças móveis, a conexão das peças móveis, a quebra de peças, a montagem e qualquer outra condição que possa afetar seu funcionamento. Peça danificada deve ser reparada ou trocada por um centro de serviço autorizado, excepto o local indicado neste manual.
- **Se a tampa do tanque não seja apertada, não derrube um tanque cheio para evitar vazamento.**

## Instruções importantes de segurança sobre a bateria

1. Antes de usar a bateria, leia todas as instruções e símbolos de aviso no (1) carregador de bateria, (2) bateria, e (3) produto usando a bateria.
2. Não tente desmontar ou modificar o cartucho de bateria. Isso pode resultar em sobreaquecimento, incêndio ou mesmo explosão.
3. Se o tempo de operação tornar-se extremamente curto, pare o funcionamento imediatamente. Isso pode resultar num risco de sobreaquecimento, possíveis queimaduras ou mesmo uma explosão.
4. Se entrar eletrólito nos olhos, lave com água limpa e procure ajuda médica imediatamente. Isso pode causar perda de visão.
5. Não provoque curto-circuito na bateria:
  - (1) Não toque nos terminais com nenhum tipo de material condutor.
  - (2) Evite guardar a bateria em um ambiente com outros objetos metálicos tais com pregos, moedas, etc.
  - (3) Não exponha a bateria à água ou chuva.

Um curto na bateria pode causar um fluxo extenso de corrente, sobreaquecimento, possíveis queimaduras e até mesmo avarias.

6. Não armazene a lanterna e a bateria em locais onde a temperatura possa atingir ou exceder os 50°C (122°F).
7. Não incinere a bateria mesmo se ela estiver severamente danificada ou completamente gasta. Ela pode explodir no fogo.
8. Nunca tente furar, cortar, esmagar, atirar ou deixar cair a bateria nem bater na bateria com um objeto duro. Tal conduta pode resultar em sobreaquecimento, incêndio ou mesmo explosão.
9. Não use uma bateria danificada.
10. As baterias que contêm íon de lítio estão sujeitas aos requisitos da Legislação de Mercadorias Perigosas.

Para usos comerciais por terceiros ou agentes de frete, por exemplo, requisitos especiais relativos à embalagem e rotulagem devem ser observados.

A preparação do item para envio deve ser consultada por um perito em materiais perigosos. Favor consultar os regulamentos da sua região para mais detalhes.

Passa fita ou cubra os contatos da bateria e embale-a de forma que não se mova durante o transporte.

11. Quando descartar a bateria, remova-a da ferramenta e descarte-a em um local seguro. Siga os regulamentos da sua região relativos ao descarte de baterias.
12. Use as baterias apenas para os produtos especificados pela Makita. A instalação das baterias em produtos não compatíveis pode causar incêndio, aquecimento excessivo, explosão ou vazamento do eletrólito.
13. Se a ferramenta não for utilizada durante um longo período de tempo, a bateria deve ser removida da mesma.
14. Durante a carga e a utilização, a bateria pode aquecer, pelo que existe o risco de queimaduras. Os devidos cuidados devem ser observados durante o manuseio de baterias quentes.
15. Não toque nos terminais da lanterna imediatamente após o uso, pois pode aquecer o suficiente para causar queimaduras.
16. Não permita a entrada de aparas, pó ou terra nos terminais, orifícios e ranhuras da bateria. Isso pode levar a um desempenho reduzido ou mesmo à avaria da lanterna ou da bateria.
17. A menos que a lanterna suporte a utilização nas imediações de linhas elétricas de alta tensão, não utilize a bateria nas proximidades de linhas elétricas de alta tensão. Isso pode levar a um mau funcionamento ou mesmo à avaria da lanterna ou da bateria.
18. Mantenha a bateria fora do alcance das crianças.

## GUARDE ESTAS INSTRUÇÕES.

**⚠️ CUIDADO:** Use apenas baterias Makita originais. O uso de baterias não originais, ou baterias que foram modificadas, pode resultar na explosão da bateria causando incêndio, ferimentos e danos pessoais. Isso também anulará a garantia da Makita para a ferramenta e o carregador.

## Sugestões para a máxima vida útil da bateria

1. Carregue a bateria antes de descarregar completamente. Sempre pare a operação da ferramenta e carregue o cartucho da bateria quando notar que há pouca carga na ferramenta.
2. Nunca recarregue uma bateria completamente carregada. Carregar demais a bateria diminui sua vida útil.
3. Carregue a bateria em temperatura ambiente de 10 °C - 40 °C (50 °F - 104 °F). Se a bateria estiver quente, deixe-a esfriar antes de carregá-la.
4. Quando a bateria não estiver em uso, deve sempre removê-la da lanterna ou do carregador.

## **USO E MANUTENÇÃO DO PULVERIZADOR DE JARDIM A BATERIA**

1. O pulverizador de jardim a bateria pode funcionar a bateria de íon de lítio Makita. O uso de qualquer outra bateria pode causar risco de fogo. Recarregue as baterias apenas com o carregador especificado. Um carregador adequado para um tipo de bateria pode causar risco de fogo ao utilizar com outra bateria.
2. Quando inserir ou remover a bateria, sempre coloque o pulverizador de jardim a bateria na superfície plana e estável.
3. Não use baterias, peças ou acessórios não recomendados pelo fabricante deste dispositivo. O uso de baterias, peças ou acessórios não recomendados pode causar ferimentos pessoais graves.

# MONTAGEM

## **⚠ CUIDADO:**

Garante-se sempre que a máquina está desligada e a bateria é removida antes de executar qualquer trabalho na máquina.

## **⚠ CUIDADO:**

Garante-se que todas as peças estão montadas firmemente, para evitar o vazamento do líquido ao operar a máquina.

### **Montagem de haste de pulverização**

1. Remova a tampa da alça.
2. Garante-se que o anel de vedação esteja no local e, depois, rosqueie a haste de pulverização na alça e aperte-a firmemente. Consulte a Figura 1.
3. Afrouxe a porca de extensão e puxe a haste de pulverização até o comprimento desejado.
4. Reaperte a porca de extensão.

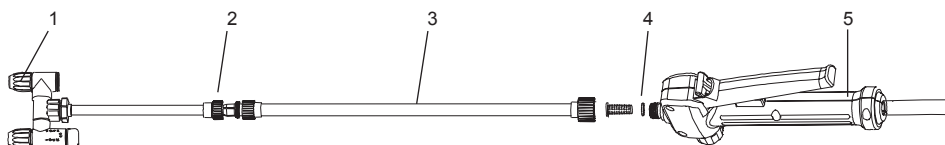

1	Cabeça de pulverização ajustável	2	Porca de extensão
3	Haste de pulverização	4	Anel de vedação
5	Alça		

Figura 1

### **Alça no**

Fixe a alça nos suportes da máquina como mostrado na figura. Consulte a Figura 2.

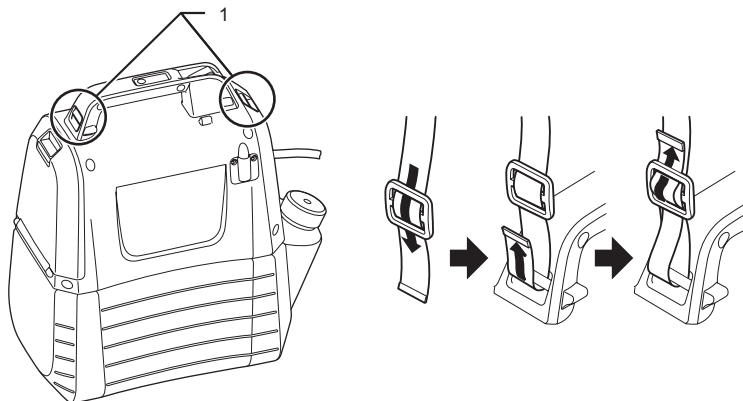

1	Suporte
---	---------

Figura 2



# DESCRIÇÃO FUNCIONAL

## **⚠ CUIDADO:**

Garante-se sempre que a máquina esteja desligada e a bateria seja removida antes de ajuste ou verificação do funcionamento da máquina.

### **Instalar ou remover a bateria**

## **⚠ CUIDADO:**

- Sempre desligue a máquina antes de instalar ou remover a bateria.
- Segure a máquina e a bateria firmemente quando instalar ou remover a bateria. Se não segurar a máquina e a bateria firmemente, poderá fazer com que escorreguem de suas mãos e causar danos à máquina e à bateria bem como ferimentos pessoais.
- Não use a força ao instalar a bateria. Se a bateria não deslizar facilmente, é por que não foi inserida corretamente.

Para instalar a bateria, puxe a alavanca de travamento para baixo e abra a tampa da bateria. Alinhe a lingueta na bateria com a ranhura no compartimento e deslize-a no lugar. Sempre insira-o até que trave no lugar com um pequeno clique. Consulte a Figura 3.

Para remover a bateria, escorregue-a da máquina enquanto pressiona o botão. Consulte a Figura 4.



Figura 3



Figura 4

## Indicar a carga residual da bateria

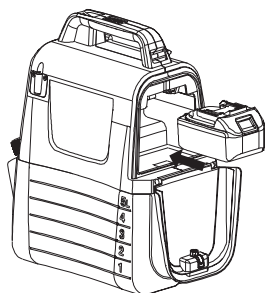
Pressione o botão de verificação na máquina para indicar a carga residual da bateria. As luzes de indicação se acendem por alguns segundos. Consulte a Figura 5.

Luzes de indicação		Carga residual da bateria
Iluminado	Desligado	
■ ■ ■		50 % a 100 %
■ ■ □	□	30 % a 50 %
■ □ □	□ □ □	0 % a 30 %

### NOTA:

- Dependendo das condições de uso e temperatura ambiente, a indicação pode diferir ligeiramente da capacidade atual.

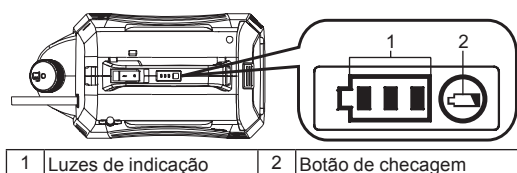

1 Luzes de indicação      2 Botão de checagem

Figura 5

## Sistema de proteção de máquina / bateria

A máquina está equipada com o sistema de proteção. Este sistema corta automaticamente a energia do motor para estender a vida útil da máquina e da bateria. A máquina parará automaticamente durante a operação se a máquina ou bateria for colocada em uma das seguintes condições.

- Proteção de sobrecarga : Quando operar a máquina numa maneira que faz com que consuma uma corrente anormalmente alta, a mesma para automaticamente sem qualquer indicação. Nessa situação, desligue a máquina e para o aplicativo que causou a sobrecarga da máquina. Depois, ligue a máquina para reiniciar.
- Protecção contra sobrecarga: Quando a carga da bateria torna baixa, a máquina para automaticamente. Se a máquina não funcionar mesmo quando os interruptores forem acionados, remova a bateria da máquina e carregue-a.

## Indicando a carga restante da bateria



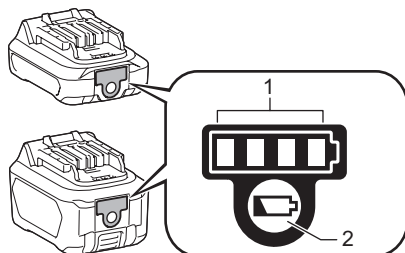



*Apenas para cartuchos da bateria com o indicador*



1 Luzes de indicação      2 Botão de checagem

Figura 6

Pressione o botão de checagem na bateria para indicar a carga restante da bateria. As luzes indicadoras acendem durante alguns segundos.

Luzes de indicação		Carga restante
 Iluminado	 Desligado	
		75 % a 100 %
		50 % a 75 %
		25 % a 50 %
		0 % a 25 %

**NOTA:** Dependendo das condições de uso e temperatura ambiente, a indicação pode diferir ligeiramente da capacidade atual.

## Mistura



**AVISO!** Sempre siga as instruções do fabricante do produto químico impressas na etiqueta do produto para uso, limpeza e armazenamento. Limpe completamente depois de cada vez de uso, seguindo as instruções na seção Manutenção e limpeza deste manual. Os produtos químicos devem ser armazenados fora do alcance das crianças. O incumprimento disso pode causar ferimentos pessoais graves.



**AVISO!** O PRODUTO É CONCEBIDO PARA PULVERIZAR PRODUTOS QUÍMICOS PARA CASAS E JARDINS DE GRAU DE CONSUMO, COMO FUNGICIDAS, INSECTICIDAS E FERTILIZANTES.



**CUIDADO:** Garante-se que não há produto químico usado previamente no tanque. Deste modo, pode ocorrer uma reação química, gerando um gás prejudicial.



**AVISO:** Não encha o tanque demasiada. Isso pode danificar a máquina.



**AVISO:** Os líquidos a serem pulverizados devem ser finos como água. Líquidos espessos não serão pulverizados adequadamente.

1. Remova a bateria antes de adicionar líquido químico ao tanque.
  2. Segure o tanque com firmeza e gire-o no sentido anti-horário para separar a carcaça do motor do tanque. Consulte a Figura 7.
  3. Desparafuse e remova o copo de medição.
  4. Meça o líquido recomendado. O copo pode ser utilizado para medir até 50 ml (2 oz) de líquido. Consulte a Figura 8.
  5. Derrame cuidadosamente o líquido no tanque com o copo de medição por meio de abertura de enchimento do tanque. Você também pode dissolver o líquido químico na água completamente num recipiente separado e, derramá-lo no tanque. Garante-se sempre derramar líquido químico no tanque por meio de abertura de enchimento do tanque em vez de uma pequena abertura que é para armazenamento do copo de medição. Garante-se que o filtro de enchimento do tanque esteja no local. Consulte a Figura 9.
  6. Limpe o copo de medição com água limpa.
  7. Monte novamente o copo, garantindo que está apertado com firmeza.
  8. Insira a mangueira na parte inferior do filtro de enchimento do tanque. Consulte a Figura 10.
  9. Reconecte a carcaça do motor ao tanque, girando no sentido horário para "Clique". Consulte a Figura 11.
- \* Recipiente não é incluído.

Figura 7



Figura 8



Figura 9

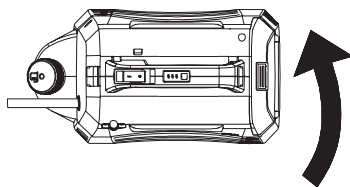

Figura 10

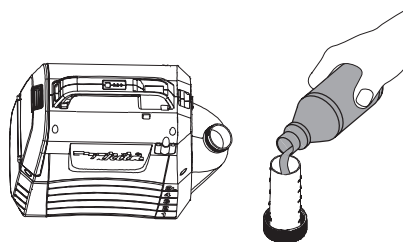

Figura 11

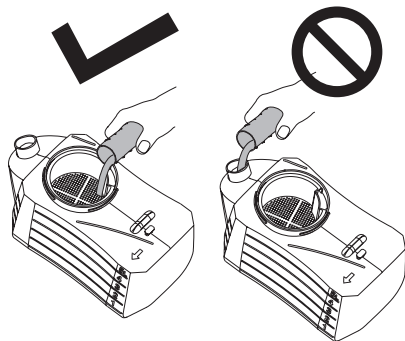

# OPERAÇÃO

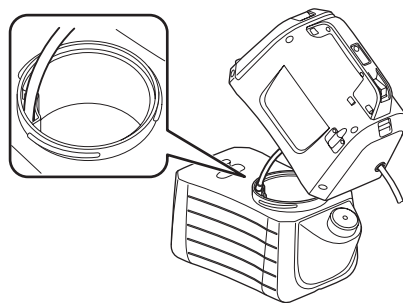
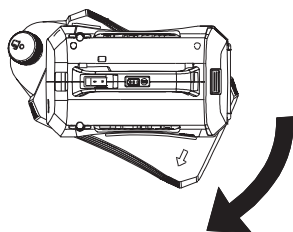

**AVISO!** Risco de fogo ou explosão. A área de pulverização deve ser bem ventilada e afastada de faíscas ou chamas.

## **⚠ CUIDADO:**

Quando operar a máquina, garanta-se de colocar a alça em seu ombro firmemente.

### Ligar / desligar a máquina

1. Antes de operar a máquina, use óculos de proteção e outros equipamentos de segurança.
2. Pressione o botão ligar / desligar para iniciar a máquina.
3. Pressione e segure a alavanca para baixo para começar a pulverizar. Consulte a Figura 12.
4. Solte a alavanca para parar de pulverizar.

### Travar

O recurso de travamento é conveniente para pulverização contínua ou quando cobrir uma área grande.

1. Para travar, pressione a alavanca para baixo e puxe o botão de travamento para trás e, solte a alavanca. Consulte a Figura 13.
2. Para soltar o travamento, pressione a alavanca e empurre o botão de travamento para frente.

Nota: Garante-se que a alavanca não esteja na posição travada antes de inserir a bateria na máquina.

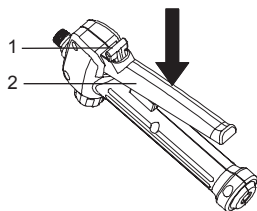

1	Botão de travamento	2	Alavanca
---	---------------------	---	----------

Figura 12



Figura 13

### Ajuste para tipo de uma cabeça

1. Gire o tampão para o lado "lock" para usar a máquina como um tipo de cabeça. Consulte a Figura 14.

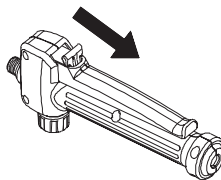

Figura 14

### Pulverização de ajuste

Você pode vaporizar ou jorrar o líquido por meio de cabeça de pulverização ajustável.

1. Remova a bateria da máquina.
2. Para vaporizar o líquido, aperte a cabeça de pulverização ajustável.
3. Para jorrar o líquido, afrouxe a cabeça de pulverização ajustável.

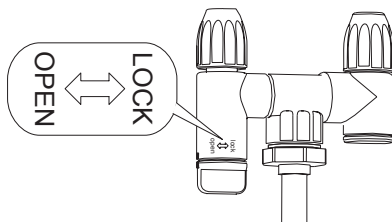
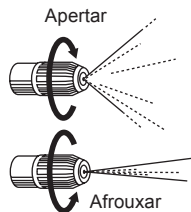

## CUIDADO

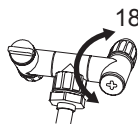

- Não vire o tampão além de 180°. O orifício disperso pode quebrar.
- Não toque na alavanca do bico por engano quando pousar o bico no suporte do bico, para evitar a pulverização errônea.
- Não deixe resíduos químicos no tanque por um longo período. Isso pode danificar as peças e reduzir a vida útil do produto.

### Pulverizar



**AVISO!** Nunca coloque a unidade no chão durante o uso. É proibido que a máquina e a bateria fiquem sempre molhadas. Não pulverize perto ou diretamente na unidade.

1. Aponte o bico do pulverizador diretamente para as plantas ou objetos que quer pulverizar.
2. Nunca aponte a extremidade do pulverização do tubo para você ou outras pessoas.
3. Esteja ciente de respingos de volta, fique longe do objeto pulverizado para evitar respingo em você.
4. Nunca pulverize na direção de pessoas ou animais; sempre pulverize a favor do vento.
5. Não pulverize em dias com ventos. Durante a pulverização, pode ser acidentalmente espalhado sobre plantas ou objetos que não devem ser pulverizados.

## MANUTENÇÃO E LIMPEZA

### CUIDADO:

Garante-se sempre que a máquina esteja desligada e a bateria seja removida antes de realizar a inspeção ou manutenção.

Para manter a SEGURANÇA e CONFIANÇA do produto, reparos, qualquer manutenção ou ajuste devia ser feito pelos Centros Autorizados ou Fábrica da Makita, sempre usando as peças sobressalentes da Makita.

### MANUTENÇÃO



**AVISO!** Para evitar ferimentos graves, sempre remova a bateria da máquina quando limpar ou realizar qualquer manutenção.



**AVISO!** Sempre use proteção para os olhos com proteções laterais ou óculos de proteção marcados conforme ANSI Z87.1. O incumprimento pode resultar na entrada de fluidos em seus olhos, o que causa possíveis ferimentos graves.



**AVISO!** Durante manutenção, use apenas peças de reposição idênticas. O uso de qualquer outra peça pode criar perigo ou causar danos ao produto.



**AVISO!** Em qualquer momento, fluidos de freio, gasolina, óleos penetrantes, etc. não podem entrar em contato com peças plásticas. Os produtos químicos podem danificar, enfraquecer ou destruir o plástico, causando ferimentos pessoais graves.



**AVISO!** Inspeção periodicamente todos os produtos sem peças danificadas, ausentes ou soltas, como parafusos, porcas, tampas, etc. Aperte firmemente todos os fixadores e tampas, e não opere este produto até que todas as peças ausentes ou danificadas sejam trocadas. Entre em contato com o atendimento ao cliente ou um centro de serviço qualificado para obter assistência.



**AVISO!** Nunca use gasolina, benzina, removedor, álcool ou similares. Isso pode causar descoloração, deformação ou rachaduras.

**MANUTENÇÃO GERAL:** Não se use solventes quando limpar peças plásticas. A maioria dos plásticos é suscetível a danos causados por vários tipos de solventes comerciais e podem ser danificados pelo seu uso. Use roupas limpas para remover sujeira, poeira, óleo, graxa, etc.

### LIMPAR A UNIDADE



**AVISO!** Sempre armazene e descarte os produtos químicos adequadamente. A água de limpeza contaminada deve ser tratada conforme os regulamentos e leis locais.

## DRENAR O TANQUE

Se tiver algum líquido no tanque após a pulverização, o tanque deve ser drenado antes da limpeza.

- Remova a bateria.
- Remova a carcaça do motor do tanque.
- Drene o conteúdo na área de enchimento.

**NOTA:** Drene o líquido de volta para o recipiente original. Não armazene líquidos químicos no tanque.

## LIMPAR O TANQUE

• Encha o tanque cerca de um terço com água limpa. Uma pequena quantidade de detergente doméstico suave pode ser adicionada.

**NOTA:** Nunca use produtos químicos inflamáveis ou agentes de limpeza abrasivos para limpar o tanque.

- Limpe o exterior do tanque com um pano limpo e seco.
- Reconecte a carcaça do motor ao tanque.
- Reinstale a bateria. Pulverize até que o tanque seja vazio. Garante-se que a pulverização é voltada para uma área a não ser danificada pela solução de pulverização.
- Reenche e repita o procedimento com água limpa. É necessário enxaguar o tanque mais de uma vez e, drenar novamente conforme as instruções acima.
- Permite todas as peças secarem completamente antes de reinstalar as peças e armazenar a unidade.

## LIMPAR O BICO

Se o bico ficar obstruído, siga as etapas abaixo para limpar.

- Remova a bateria.
- Desaparafuse e remova a tampa do bico com forma de cabeça de pulverização ajustável da haste de pulverização.
- Empurre um pequeno fio pelos orifícios expostos para limpar quaisquer detritos. Depois, lave com água limpa. Consulte a Figura 15.
- Limpe a cabeça de pulverização ajustável com um pano limpo e seco e coloque novamente a tampa do bico na cabeça de pulverização ajustável.



Figura 15

## LIMPAR A BOMBA

Se o pulverizador não conseguir retirar o fluido do tanque ou não puder pulverizar o líquido na primeira utilização ou após armazenamento de longo prazo. Siga os procedimentos abaixo para limpar a bomba:

1. Desligue a máquina e remova a bateria.
2. Remova a haste de pulverização da alça.
3. Drene qualquer líquido restante ou armazene o líquido restante em outro recipiente para o tanque estar vazio.
4. Separe a carcaça do motor do tanque e vire-o de cabeça para baixo. Consulte a Figura 16.
5. Desaparafuse a tampa vermelha para abrir o orifício de entrada de água e, conecte o orifício à torneira da água. Garante-se que o anel de vedação seja colocado na tampa vermelha.
6. Abra a torneira da água lentamente e pressione a alavanca ao mesmo tempo para permitir que a água remova quaisquer detritos aderidos à bomba. Consulte a Figura 17.
7. Desligue a torneira da água e aperte novamente a tampa vermelha. Garante-se que o anel de vedação na tampa está no local.

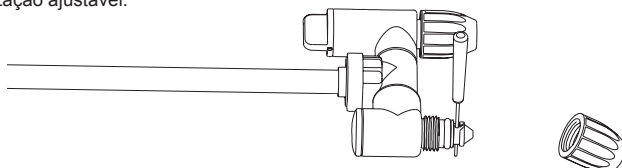
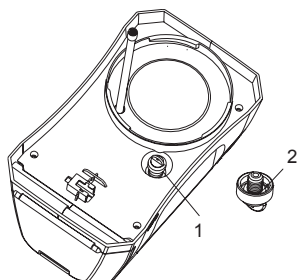

1	Tampa vermelha	2	Anel de vedação
---	----------------	---	-----------------

Figura 16



Figura 17



# ACESSÓRIOS OPCIONAIS

## CUIDADO:

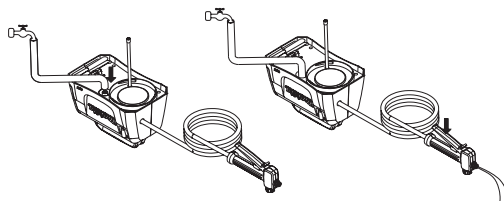
Esses acessórios ou conexões são recomendados para uso com o seu produto Makita especificado neste manual. O uso de qualquer outro acessório poderá apresentar um risco de ferimentos a terceiros. Use os acessórios ou acoplamentos somente para os fins a que se destinam.

Se você precisar de ajuda para mais detalhes acerca destes acessórios, peça ao Centro de Serviço local da Makita.

- Carregador e bateria originais Makita.

## NOTA:

- Alguns itens na lista podem estar incluídos no pacote do produto como acessórios padrão. Eles podem diferir de país para país.

## Dansk (oprindelige instruktioner)

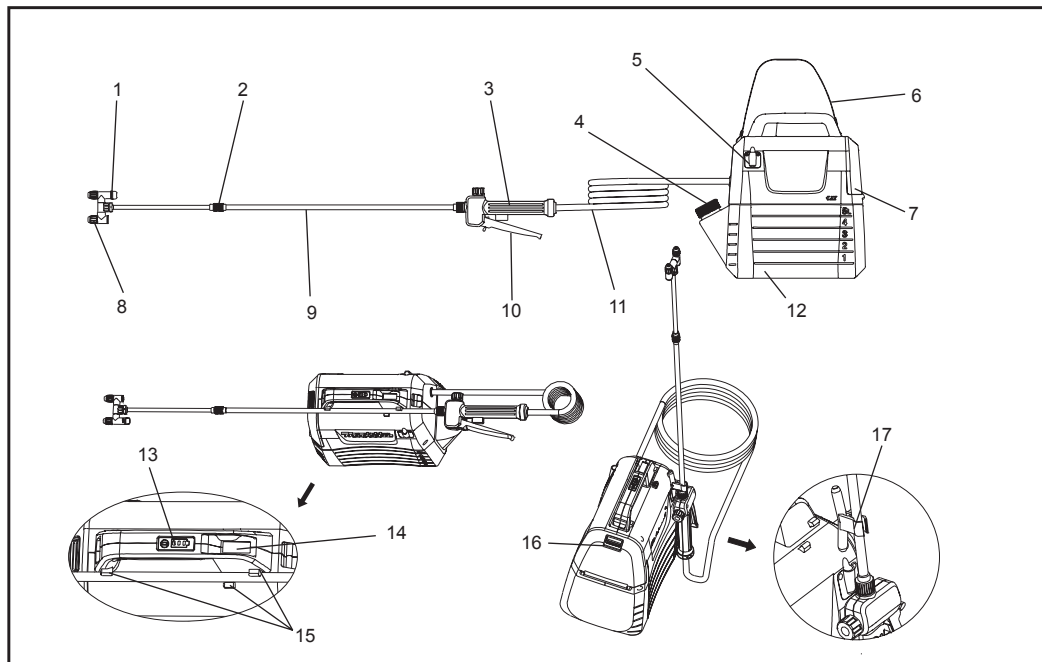

1	Hovedkontakt cyster	2	Længde op møtrikken	3	Håndtere.	4	Målebæger
5	Spray bar holder	6	Skulderstropper	7	Batteridæksel	8	Justerbar dyse
9	Spray stick	10	Håndtag.	11	Slange.	12	5L tank
13	Indikatorlamper	14	Tænd/sluk	15	Spray bar holder	16	Lås håndtaget
17	Krog (til tilslutning af sprøjtestænger)	-	-	-	-	-	-

# SPECIFIKATIONER

Model		US053D
Nominel spænding		Jævnstrøm 10,8 V - 12 V max
Tankkapacitet		5 L
Længden af slangen		1,7 m
Samlet forlængelseslængde		50 - 70 cm
Dysetype		2 hoved (kan skiftes til 1 hoved)
Maksimalt tryk ved brug		0,3 MPa
Standard dyse arbejdsdruk	Max.	Ca. 0,26 Mpa
	Min.	Ca. 0,13 Mpa
Strømmen af standarddysen	Max.	Ca. 0,91 L/min.
	Min.	Ca. 0,47 L/min.
Dysemonteringskrue		G 1/4"
Mål (L × B × H)		343 × 182 × 343 mm
Nettovægt		2,9 - 3,0 kg

- Specifikationer heri kan ændres uden varsel som følge af vores løbende forsknings- og udviklingsprogram.
- Specifikationer kan variere fra land til land.
- Vægten kan variere afhængigt af vedhæftning(er), inklusive batteripatronen. Den letteste og tungeste kombination er vist i tabellen ifølge EPTA-procedure 01/2014.

## Velegnet batteripatron og oplader

Batteripatron	BL1015 / BL1016 / BL1020B / BL1021B / BL1040B / BL1041B
Oplader	DC10SA / DC10SB / DC10WC / DC10WD / DC18RE

- Nogle af ovenstående batteripatroner og opladere er muligvis slet ikke tilgængelige, afhængigt af hvor du bor.

**⚠ ADVARSEL: Brug kun ovenstående batteri og opladningspatroner.** Brug af andre batteripatroner og opladere kan medføre personskaade og/eller brand.

**⚠ ADVARSEL: Brug ikke kabelforbundne strømforsyninger, f.eks.** Kabler til denne strømforsyning kan forstyrre driften og forårsage personskaade.

## Symboler

Følgende er symboler, der bruges til udstyret. Sørg for, at du forstår deres betydning inden anvendelse.

	Brug øre beskyttere.		Advarsel.
	Brug en åndedrætsmaske.		Bær øjenbeskyttelse.
	Brug sikkerhedssko.		Bær beskyttelsehandsker.
	Må ikke anvendes i regnvejr eller lade sprøjten være udendørs, når det regner.		
	Læs brugervejledningen.		
	Sørg for, at folk ved siden af dig holder dig væk, når du sprøjter.		

## TILSIGTET BRUG

Denne maskine bruges til sprøjtning.

### Støj.

Typiske A-vægtede støjniveauer bestemt af EN62841-1: Lydtryksniveau ( $L_{pA}$ ): 70 dB (A) eller derunder Usikkerhed (K): 3 dB (A)

**BEMÆRK:** De angivne støjemissionsværdier er blevet målt efter standardprøvningsmetoder og kan anvendes til at sammenligne et værktøj med et andet.

**BEMÆRK:** Offentliggjorte støjemissionsværdier kan også anvendes til foreløbig vurdering af eksponeringen.

**⚠ ADVARSEL:** Brug øre beskyttere.

**⚠ ADVARSEL:** Støjemissionen ved faktisk brug af el-værktøjet kan være forskellig fra den angivne værdi, afhængigt af hvordan værktøjet anvendes, især den type arbejdsstykke, der behandles.

**⚠ ADVARSEL:** Det er vigtigt at fastlægge de sikkerhedsforanstaltninger, der beskytter operatøren, og som er baseret på et skøn over eksponering under faktiske brugsforhold (ud over udløsningsstiden bør alle dele af driftscyklussen, såsom tidspunktet for værktøjsnedlukning og idlydning, også overvejes).

### Vibrationer.

Vibrationens totalværdi (tre-aksial vektorsum) bestemt i overensstemmelse med EN62841-1:

Arbejdstilstand: brug uden belastning  
Vibrationsemission ( $a_v$ ): 2,5 m/s<sup>2</sup> eller mindre  
Usikkerhed (K): 1,5 m/s<sup>2</sup>

**BEMÆRK:** Den angivne samlede vibrationsværdi er blevet målt efter standardtestmetoden og kan bruges til at sammenligne et værktøj med et andet.

**BEMÆRK:** Den angivne samlede vibrationsværdi kan også anvendes til en foreløbig vurdering af eksponeringen.

**⚠ ADVARSEL:** Vibrationsemissionen ved faktisk brug af el-værktøjet kan afvige fra de angivne værdi(er) afhængigt af, hvordan værktøjet anvendes, især hvilken type emne der behandles.

**⚠ ADVARSEL:** Det er vigtigt at fastlægge de sikkerhedsforanstaltninger, der beskytter operatøren, og som er baseret på et skøn over eksponering under faktiske brugsforhold (ud over udløsningsstiden bør alle dele af driftscyklussen, såsom tidspunktet for værktøjsnedlukning og idlydning, også overvejes).

## EF-overensstemmelseserklæring

Kun europæiske lande

EF-overensstemmelseserklæringen er bilag A til denne håndbog.

## ADVARSEL

Dette apparat kan anvendes af børn fra 8 år og derover og personer med nedsatte fysiske, sensoriske eller mentale evner eller manglende erfaring og viden, hvis de er blevet holdt opsyn eller instruktion i brugen af apparatet på en sikker måde og forstår de involverede farer. Børn må ikke lege med apparatet. Rengøring og brugervedligeholdelse må ikke foretages af børn uden opsyn.

## Sikkerhedsadvarsel til almindelige elværktøjer

**⚠ ADVARSEL:** Læs alle sikkerhedsadvarsler, instruktioner, illustrationer og specifikationer, der fulgte med dette el-værktøj. Manglende overholdelse af instruktionerne kan resultere i elektrisk stød, brand og / eller alvorlig personskade.

## Gem alle advarsler og instruktioner til fremtidig reference.

Udtrykket "elværktøj" i advarslerne henviser til dit strømforsynede elværktøj (med ledning) eller batteridrevne (trådløse) elværktøj.

### Arbejdsområdets sikkerhed

1. Hold arbejdsområdet rent og godt oplyst.  
Rodfyldte eller mørke områder udgør en risiko for ulykker.
2. Brug ikke elværktøj i eksplosive atmosfærer, såsom i nærheden af brændbare væsker, gasser eller støv. Elværktøj skaber gnister, der kan antænde støvet eller dampene.
3. Hold børn og andre personer væk, når du bruger et elværktøj. Distractioner kan få dig til at miste kontrollen.

## Elektrisk sikkerhed

1. **Stikket på elværktøjet skal passe til stikkontakten. Modificér aldrig stikket på nogen måde. Brug ikke adapterstik til elværktøj med jording.** Uændrede stik og matchende stikkontakter reducerer risikoen for elektrisk stød.
2. **Undgå kropskontakt med jordede overflader, såsom rør, radiatorer, områder og køleskabe.** Der er en øget risiko for elektrisk stød, hvis din krop er jordet.
3. **Udsæt ikke elværktøjer for regn eller våde forhold.** Hvis der kommer vand ind i et hvilket som helst værktøj, vil det øge risikoen for elektrisk stød.
4. **Misbrug ikke ledningen. Brug aldrig ledningen til at bære eller trække i værktøjet, eller til at hive stikket ud af stikkontakten. Hold ledningen væk fra varme, olie, skarpe kanter eller bevægelige dele.** Beskadigede eller sammenfiltrede ledninger øger risikoen for elektrisk stød.
5. **Når du anvender et elværktøj udendørs, skal du bruge en forlængerledning, der er egnet til udendørs brug.** Ved at anvende en ledning egnet til udendørs brug reduceres risikoen for elektrisk stød.
6. **Hvis det er uundgåeligt at betjene elværktøj på et fugtigt sted, Brug en jordstrømsenhed (RCD) til at beskytte strømforsyningen.** Ved at anvende en fejlstrømsafbryder reduceres risikoen for elektrisk stød.
7. **El-værktøj kan producere elektromagnetiske felter (EMFs), der er uskadelige for brugeren.** Brugere af pacemakere og andet lignende medicinsk udstyr bør dog kontakte producenten af udstyret og/eller lægen for at få råd, før du betjener dette elværktøj.

## Personlig sikkerhed

1. **Vær opmærksom, se hvad du laver og brug sund fornuft, når du anvender et elværktøj. Anvend ikke elværktøj, når du er træt eller påvirket af stoffer, alkohol eller medicin.** Bare et øjeblik uopmærksomhed, når der anvendes elværktøjer, kan medføre alvorlig personskade.
2. **Brug personlige værnemidler. Brug altid øjenbeskyttelse.** Beskyttelsesudstyr såsom støvmaske, skridsikre sikkerhedssko, hård hat eller høreværn skal bæres, når forholdene kræver det. Dette reducerer risikoen for personskade.
3. **Undgå start ved et uheld. Sørg for, at kontakten er i lukket position, inden du slutter enheden til batteripakken, tager den op eller bærer værktøjet.** Det opfordrer ulykker til at bære elværktøjet med fingeren på stikkontakten eller på det forreste apparat, hvor stikkontakten er tændt.
4. **Fjern enhver justeringsnøgle/værktøj inden du tænder for elværktøjet.** En skruenøgle eller et værktøj, der er fastgjort til en roterende del af elværktøjet kan medføre personskade.
5. **Stræk dig ikke for langt. Sørg for at stå sikkert på underlaget og være i balance hele tiden.** Dette giver en bedre kontrol af elværktøjet i uventede situationer.

6. **Anvend passende arbejdstøj. Bær ikke løst tøj eller smykker. Hold dit hår, tøjet væk fra bevægelige dele.** Løst tøj, langt hår eller smykker kan blive fanget i bevægelige dele.
7. **Hvis der medfølger udstyr for tilslutning af støvudsugning og -opsamling, skal du sørge for at de tilsluttes og anvendes korrekt.** Brug af støvopsamling kan reducere stofrelaterede farer.
8. **Lad ikke den fortløbighed, du får fra hyppig brug af værktøjer gøre dig selvtilfredse og ignorere værktøj sikkerhedsprincipper.** En skødesløs handling kan forårsage alvorlig skade i løbet af få sekunder.
9. **Bær altid beskyttelsesbriller for at beskytte dine øjne mod skader, når du bruger el-værktøj. Beskyttelsesbriller skal overholde ANSI Z87.1 i USA, EN 166 i Europa eller AS/NZS 1336 i Australien/New Zealand. I Australien / New Zealand, loven kræver også iført en maske for at beskytte dit ansigt.**

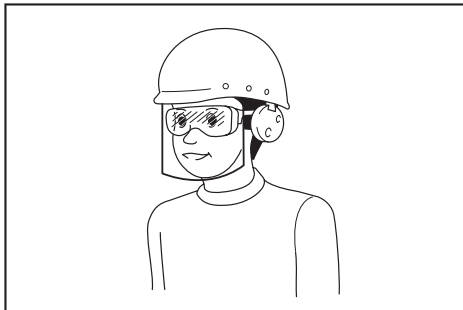

Det er arbejdsgiverens ansvar at tvinge værktøjsoperatører og andet personale i det nærliggende arbejdsområde til at anvende passende sikkerhedsudstyr.

## Brug og vedligehold af elværktøjer

1. **Anvend ikke unødigt magt med elværktøjet. Anvend det korrekte elværktøj til arbejdet.** Det rigtige elværktøj gør arbejdet bedre og mere sikkert med den hastighed, hvormed det er designet.
2. **Anvend ikke elværktøjet, hvis kontakten ikke kan tænde og slukke.** Ethvert elværktøj, som ikke kan afbrydes på kontakten, er farligt og skal repareres.
3. **Tag stikket ud af stikkontakten, og/eller fjern batteriet fra el-værktøjet, hvis det kan tages ud, før der foretages justeringer, tilbehør udskiftes, eller der er installeret elværktøj.** Sådanne forebyggende sikkerhedsforanstaltninger mindsker risikoen for at starte elværktøjet ved et uheld.
4. **Opbevar elværktøj utilgængeligt for børn nå ud til og tillad ikke personer at bruge værktøjet, medmindre de har læst denne vejledning.** Elværktøj er farligt i hænderne på uøvede brugere.

- Vedligehold elværktøj og tilbehør. Kontroller, at elværktøjet er justeret korrekt, eller at indbinding kan køre frit såvel som elværktøjets generelle tilstand. Hvis elværktøjet er beskadiget, skal det repareres inden anvendelse.** Mange ulykker skyldes dårligt vedligeholdte elværktøjer.
- Hold skæreværktøjer skarpe og rene.** Korrekt vedligeholdelse af skærende værktøjer med skarpe kanter er mindre tilbøjelige til at binde og lettere at styre.
- Brug elværktøjet, tilbehør og værktøjsbits osv. I overensstemmelse med denne vejledning under hensyntagen til arbejdsforholdene og det arbejde, der skal udføres.** Brug af elværktøj til operationer, der adskiller sig fra den tilsigtede anvendelse, kan føre til farlige situationer.
- Hold håndtaget og grebets overflade tør, ren, oliefri og fedtfri.** Glatte håndtag og grebsflader tillader ikke sikker betjening og kontrolværktøj i uventede situationer.
- Bær ikke klud arbejdshandsker, der kan være sår, når du bruger værktøjet.** Arbejdshandsker, der er viklet rundt om bevægelige dele, kan forårsage personskade.

#### Brug og pleje af batteriværktøj

- Genoplad kun med den oplader, som producenten angiver.** En oplader, der er egnet til én batteritype, kan udgøre en brandrisiko, når den anvendes til en anden batteripakke.
- Kan bruge elværktøj sammen med specielt designet batteripakke.** Anvendelse af andre batterier kan give risiko for personskade og brand.
- Når batteriet ikke er i brug, skal det holdes væk fra andre metalgenstande, såsom papirklips, mønter, nøgler, søm, skruer eller andre mindre metalgenstande, som kan skabe forbindelse mellem den ene pol og den anden.** Kortslutning af batteripolerne kan give forbrændinger eller forårsage brand.
- Ved misbrug kan batteriet udsende væske. Undgå kontakt med denne. Skyl med vand, hvis du ved et uheld kommer i kontakt med den. Søg også lægehjælp, hvis væsken kommer i øjnene.** Væsken fra batteriet kan give irritation eller forbrændinger.
- Brug ikke et batteri eller værktøj, der er beskadiget eller ændret.** Beskadigede eller modificerede batterier kan udvise en uforudsigelig opførsel, der kan resultere i brand, eksplosion eller risiko for personskade.
- Udsæt ikke et batteri eller værktøj for gamle eller ekstreme temperaturer.** Eksposering for ild eller temperatur over 130 °C kan forårsage eksplosion.
- Følg alle opladningsinstruktioner og oplad ikke batteripakkerne eller værktøjet uden for det temperaturområde specificeret i instruktionerne.** Forkert opladning eller ved temperaturer uden for det specificerede område kan beskadige batteriet og øge risikoen for brand.

#### Eftersyn

- Lad dit elværktøj serviceres af en kvalificeret reparatør, der kun bruger identiske reservedele.** Dette sikrer, at sikkerheden med elværktøjet opretholdes.
- Du må ikke reparere beskadigede batteripakker.** Reparation af batteripakker kan kun udføres af producenten eller den autoriserede tjenesteudbyder.
- Smør og udskift tilbehøret i henhold til anvisningerne.**

## Advarsel om sikkerhedsadvarsel til trådløs havesprøjte

**⚠ADVARSEL:** Risiko for brand eller eksplosion. **Sprøjt ikke brændbare væsker såsom benzin. Se efter denne symbolreference på beholderen.**

**⚠ADVARSEL:** Nogle sprøjter bruge produkter, der indeholder kemikalier kendt for at forårsage kræft, fødselsdefekter, og andre reproduktive skader.

**Nogle eksempler på disse kemikalier er:**

- Forbindelser i gødning
- Forbindelser i pesticider, herbicider og pesticider;
- Kemisk behandling af arsen og krom i træ. Følg anvisningerne på alle sådanne produktbeholdere. For at reducere eksponeringen for disse kemikalier skal du bære godkendt sikkerhedsudstyr, såsom masker, der er specielt designet til at filtrere sprays, handsker og andet passende beskyttelsesudstyr.

- **Før du bruger insekticider eller andre spraymaterialer i denne sprøjte, skal du omhyggeligt læse etiketten på den originale beholder og følge dens anvisninger.** Nogle spraymaterialer er farlige og bør ikke anvendes i denne sprøjte, da de kan beskadige sprøjten og forårsage alvorlig personskade eller skade på ejendom.
- **Risiko for elektrisk stød.** Sprøjt ikke ind i stikkontakten.
- **Kommercielle kemikalier eller kemikalier må ikke anvendes til kommercielle eller industrielle formål.** Brug kun forbruger-grade vand-baserede græsplæner og haven kemikalier.
- **Hæld ikke varm eller kogende væske i krukken.** Disse kan svække eller beskadige slanger eller tanke.
- **Sprøjteområdet skal være godt ventileret.**
- **Undgå sprøjtning på blæsende dage.** Sprayen kan ved et uheld blæse på planter eller genstande, der ikke bør sprøjtes.
- **Opbevar sprøjten i et sikkert, godt ventileret indendørs rum og tøm beholderen.**
- **Brug ikke ætsende (alkalisk) selvopvarmning eller sætsende (sure) væsker i denne sprøjte.** Disse kan korrodere metaldele eller svække brændstofftanke og slanger.

- **Find ud af, hvilke kemikalier der sprøjtes. Læs alle materialesikkerhedsdatablade (MSDS) og beholderetiketter, der følger med kemikalier.** Følg den kemiske producents sikkerhedsanvisninger.
- **Der må ikke efterlades rester eller sprøjtemateriale i tanken efter brug af sprøjten.** Rengør efter hver brug.
- **Ryg ikke, når sprøjten anvendes, og spray den heller ikke der, hvor der er gnister eller flammer.**
- **Indsprøjtningrisiko.** Må ikke løbe direkte fra huden.
- **For at reducere risikoen for elektrisk stød må sprøjten ikke sættes i vand eller andre væsker.** Sprøjten må ikke opbevares eller opbevares på et sted, hvor den kan falde ned eller blive trukket ned i badekar eller vask.
- **Vedligehold dette produkt. Efterse sprøjtes ind- og udvendige ind- og udvendige, og kontroller komponenterne før hver brug. Kontroller slanger for brud og ældning, lækager, blokerede dyser og manglende eller beskadigede dele. Hvis produktet er beskadiget, skal skalet repareres inden brug.** Mange ulykker skyldes dårligt vedligeholdte produkter.
- **Tag batteriet ud af enheden, før sprøjten tømnes, rengøres eller opbevares.** Sådanne forholdsregler reducerer risikoen for utilsigtet start af produkterne.
- **Brug altid en ANSI Z87.1-kompatible beskyttelsesbriller med sidepaneler eller beskyttelsesbriller.** I så lidt tid kan det medføre væske, der forårsager alvorlig personskade.
- **Beskyt dine lunger. Bær en maske eller støvmaske, når du bruger sprøjten.** Overholdelse af denne regel vil mindske risikoen for alvorlig personskade.
- **Batteriværktøjet behøver ikke at være tilsluttet en stikkontakt. Vær opmærksom på mulige farer, når du ikke bruger batteriværktøj eller udskifter tilbehør. Fjern batteriet, når værktøjet ikke er i brug.** Hvis du følger denne regel, reduceres risikoen for elektrisk stød, brand eller alvorlig personskade.
- **Placer ikke batteriværktøjet eller batteriet i nærheden af brand eller varme.** Brug af en jordstrømsafbryder reducerer risikoen for elektrisk stød.
- **Batteriet må ikke klemmes, tabes eller beskadiges. Brug ikke batterier eller opladere, der falder ned til jorden eller rammes hårdt.** Beskadigede batterier er udsat for eksplosion. Bortskaf straks tabte eller beskadigede batterier.
- **Batteriet kan eksplodere, når der er en antændelseskilde, f.eks.** Brug ikke trådløse produkter under åben ild for at reducere risikoen for alvorlig personskade. Eksploderende batterier skubber affald og kemikalier. Hvis de udsættes, skylles straks med vand.
- **Oplad ikke batteriværktøjet på et vådt eller fugtigt sted.** Hvis du følger denne regel, reduceres risikoen for elektrisk stød.
- **For at opnå de bedste resultater skal batteriværktøjet oplades ved temperaturer over 10°C (50 °F), men under 40°C (104 °F).** For at reducere risikoen for alvorlig personskade må den ikke opbevares uden for eller inde i køretøjet.
- **Batterilæk kan forekomme under ekstreme brugs- eller temperaturforhold. Hvis væsken kommer i kontakt med huden, skal den straks vaskes med sæbe og vand. Hvis væsken kommer ind i øjnene, skylles med vand i mindst 10 minutter, derefter søge lægehjælp straks.** Overholdelse af denne regel vil mindske risikoen for alvorlig personskade.
- **Brug ikke batteridrevne apparater i regnvejre.**
- **Brug ikke batteridrevne apparater i regnvejre. Pas på ikke at kortslutte batteriet med ledende materialer som ringe, armbånd og nøgler.** Batterier eller ledere kan blive overophedet og forårsage forbrændinger.
- **Bortskaf ikke batterierne i et bål.** De kan eksplodere. Kontroller med lokale kodekser for mulige bortskaffelsesinstruktioner.
- **Åbn eller ødelæg ikke batterierne.** Frigivet elektrolyt er ætsende og kan forårsage skade på øjne eller hud. Kan være giftig ved slugning.
- **VUNdgå farlige miljøer**-Brug ikke apparater på våde eller fugtige steder.
- **Brug det rigtige udstyr** - Brug ikke apparatet til noget arbejde, medmindre det forventes at virke.
- **Tving ikke enheden** - det vil gøre sit arbejde bedre og reducere risikoen for skader ved den hastighed, den er designet til at gøre.
- **Opbevar tomgangsapparater indendørs** - når de ikke er i brug, skal apparater opbevares indendørs i tørre, høje eller låste områder - uden for børns rækkevidde.
- **Pleje til vedligeholdelse af udstyr** - hold rent for optimal ydelse og reducer risikoen for personskade. Udskift tilbehøret i henhold til instruktionerne. Kontroller elledningen, og hvis den er beskadiget, skal du give servicen tilladelse til at reparere den. Hold håndtaget tørt, rent, oliefrigt og fedtfrit.
- **Kontroller beskadigede dele** - Før yderligere brug af udstyret skal afskærmningerne eller andre beskadigede komponenter omhyggeligt inspiceres for at finde ud af, om de fungerer korrekt og udfører deres tilsigtede funktioner. Kontroller, at de bevægelige dele er justeret, at de bevægelige dele er bundtet, at delene er beskadiget, og at der er andre forhold i installationen, der kan påvirke deres drift. Medmindre andet er angivet i denne vejledning, skal beskyttelsesanordninger eller andre beskadigede dele repareres eller udskiftes korrekt af et autoriseret servicecenter.
- **Må ikke vælte en fyldt tank for at undgå lækage i tilfælde tank dække ikke er strammet.**

## Vigtige sikkerhedsinstruktioner for batteripatron

1. Inden brug af batteripatron bedes du læse alle instruktioner og advarende markeringer på (1) batteriopladeren, (2) batteriet og (3) produktet, der anvender batteriet.
2. Batteripatronen må ikke skilles ad eller pilles ved. Det kan resultere i brand, voldsom varme eller eksplosion.
3. Hvis anvendelsestiden er blevet betydeligt kortere, skal du omgående stoppe betjening. Dette kan resultere i risici for overophedning, mulige forbrændinger og sågar en eksplosion.
4. Hvis du får elektrolyt i dine øjne, skal du omgående skylle dem med rent vand og søge lægehjælp. Dette kan resultere i synstab.
5. Undlad at kortslutte batteripatronen:
  - (1) Berør ikke polerne med et ledende materiale.
  - (2) Undgå at lagre batteripatronen i en beholder med andre metaller såsom søm, mønter osv.
  - (3) Batteripatronen må ikke komme i kontakt med vand eller regn.

Kortslutning af batteriet kan forårsage en stor strømmegennemgang, overophedning, mulige forbrændinger og sågar et nedbrud.

6. Batteriet og batteripakken må ikke opbevares og anvendes på steder, hvor temperaturen kan nå op på eller overstige 50 °C (122 °F).
7. Batteripatronen må ikke brændes, selv hvis den er meget beskadiget eller fuldstændig udtømt. Batteripatronen kan eksplodere i en brand.
8. Undlad at slå søm i, knuse, kaste, og tabe batteripatronen og at slå en hård genstand mod batteripatronen. Dette kan resultere i brand, voldsom varme eller eksplosion.
9. Et beskadiget batteri må ikke anvendes.
10. De indeholdte litiumionbatterier er underlagt kravene for lovgivningen om farligt gods. Særlige krav om indpakning og mærkning skal overholdes ved kommerciel transport, f.eks. af tredjeparter og speditører. Det er nødvendigt at rådføre sig hos en ekspert inden for farligt materiale ved klargøring af den sendte vare. Desuden skal eventuelt nationale bestemmelser også overholdes. Maskér eller fastgør åbne kontakter med tape, og pak batteriet på en sådan måde, at det ikke kan bevæge sig rundt i pakken.

11. Når batteripatronen skal bortskaffes, skal du fjerne det fra værktøjet og bortskaffe det på et sikkert sted. Følg de lokale bestemmelser i henhold til bortskaffelse af batteriet.
12. Anvend kun batterierne sammen med de produkter, som er angivet af Makita. Installation af batterierne i produkter, der ikke opfylder kravene, kan resultere i brand, voldsom varme, eksplosion eller udslip af elektrolyt.
13. Hvis værktøjet ikke benyttes over en længere periode, skal batteriet fjernes fra værktøjet.
14. Batteripatronen kan være varm under og efter brug, hvilket kan forårsage forbrændinger eller lavtemperaturforbrændinger. Vær opmærksom på håndteringen af varme batteripatroner.
15. Berør ikke produktets terminaler lige efter brug, da det kan være varmt nok til at forårsage forbrændinger.
16. Undgå at skår, støv og skidt sætter sig fast batteriets terminaler, huller og riller. Dette kan medføre forringet ydeevne eller driftsafbrydelse ved værktøjet eller batteripatronen.
17. Undlad at bruge batteripatronen i nærheden af elektriske strømledninger med stærk strøm, medmindre værktøjet understøtter brug nær elektriske strømledninger med stærk strøm. Dette kan medføre fejl eller driftsafbrydelse ved værktøjet eller batteripatronen.
18. Hold batteriet væk fra børn.

## GEM DISSE INSTRUKTIONER.

**⚠FORSIGTIG:** Brug kun ægte batterier fra Makita. Anvendelse af andre batterier (ikke fra Makita) eller batterier, der er blevet ændret, kan resultere i, at batteriet sprænger og forårsager brand, personskade og beskadigelse. Dette vil også gøre garantien fra Makita ugyldig for både Makita-værktøjet og -opladeren.

## Tips til at bevare maksimal batterilevetid

1. Oplad batteripatronen, før den aflades helt. Stop altid værktøjets betjening og oplad batteripatronen, når du bemærker mindre værktøjskraft.
2. Du må aldrig oplade en fuldt opladt batteripatron. Overopladning afkorter batteriets levetid.
3. Oplad batteripatronen ved en rumtemperatur på 10 °C - 40 °C (50 °F - 104 °F). Lad en varm batteripatron køle af, inden du oplader den.
4. Når batteripatronen ikke anvendes, skal du fjerne den fra værktøjet og opladeren.



## **BRUG OG VEDLIGEHOLDELSE AF TRÅDLØSE HAVESPRØJTER**

1. Trådløse havesprøjter kan arbejde med Makita lithium-ion batterikasser. Brug af andre batterier kan medføre risiko for personskade eller brand. Batteriet kan kun oplades med en bestemt oplader. En oplader, der er egnet til en batteritype, kan udgøre en brandfare, når den bruges sammen med et andet batteri.
2. Placer altid den trådløse havesprøjte på en flad, stabil overflade, når du sætter eller fjerner batteriet.
3. Brug ikke batterier, tilbehør eller tilbehør, der ikke anbefales af producenten af denne enhed. Brug af u anbefalede batterier, tilbehør eller tilbehør kan medføre alvorlig personskade.

# FORSAMLING.

## **⚠FORSIGTIG:**

Sørg altid for, at maskinen er slukket, og at batteripatronen er taget ud, inden du udfører noget arbejde på maskinen.

## **⚠FORSIGTIG:**

Sørg for, at alle dele er monteret sikkert, så væsken ikke lækker, når maskinen betjenes.

### **Samling af sprøjtestænger**

1. Tag låget ud af håndtaget.
2. Sørg for, at O-ringen er på plads, og skru derefter spraystangen fast på håndtaget, og stram den. Se figur 1.
3. Slip forlængeren møtrik og trække sprøjtepistolen til den ønskede længde.
4. Retigheten forlængelsen møtrik.

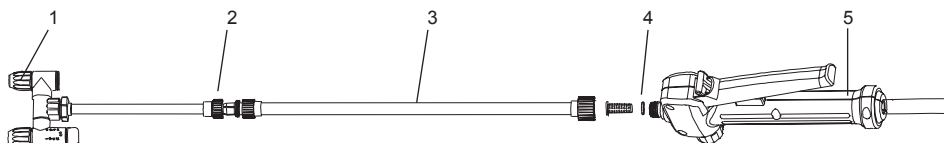

1	Justerbar dyse	2	Længde op møtrikken
3	Spray stick	4	O-ring
5	Håndtere.		

Figur 1

### **Skulderstropper**

Bind skulderremmen til maskinens bøjle som vist. Se figur 2.

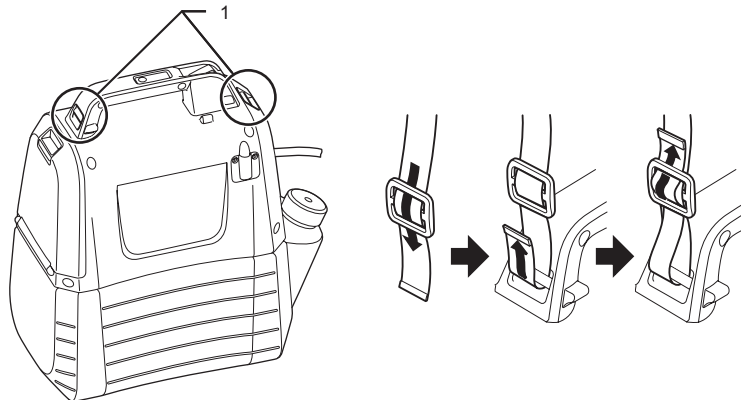

1	Bøjle
---	-------

Figur 2

# FUNKTIONEL BESKRIVELSE

## **⚠FORSIGTIG:**

Sørg altid for, at maskinen er slukket, og at batteripatronen er taget ud, inden du foretager justeringer eller kontrollerer maskinens funktion.

## **Installere eller fjerne batterietuiet**

## **⚠FORSIGTIG:**

- Sluk altid maskinen, inden du installerer batteripatronen.
- Hold fast i maskinen og batteripatronen, når du isætter eller fjerner batteripatronen. Hvis maskinen og batteripatronen ikke holdes på plads, kan de glide ud af dine hænder, hvilket kan resultere i beskadigelse af maskinen og batteripatronen og personskade.
- Brug ikke strøm, når du installerer batterietuiet. Hvis patronen ikke glider let i, er den ikke isat korrekt.

For at indsætte batteripatronen skal du trække bagagerummet ned på den mørkeste og derefter åbne batteridækslet. Tilpas batteripatronens tunge til rillen i boksen, og sæt den i. Sæt det altid i, snur det med et lille klik. Se figur 3.

For at fjerne batteriet skal du skubbe det ud af maskinen, mens du trykker på knappen. Se figur 4.

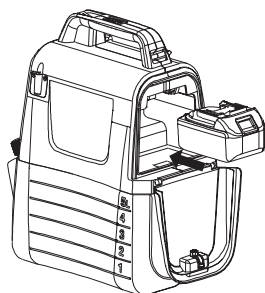





Figur 3



Figur 4

## Indikerer batteriets kapacitet resterende

Tryk på kontrolknappen på maskinen for at angive den resterende batterikapacitet. Indikatorlampen lyser op i et par sekunder. Se figur 5.

Indikatorlamper		Den resterende batterikapacitet
 Oplyst	 Slukket	
		50 % til 100 %
		30 % til 50 %
		0 % til 30 %

### **BEMÆRK:**

- Afhængigt af anvendelsesforholdene og den omgivende temperatur kan indikatoren afvige fra den egentlige kapacitet.

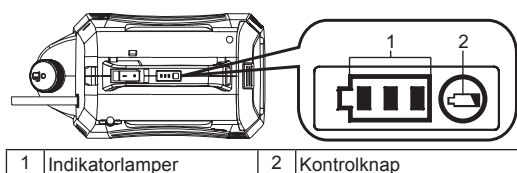

Figur 5

## Maskine / batteribeskyttelsessystem

Denne maskine er udstyret med et beskyttelsessystem. Dette system afbryder automatisk strømmotoren for at udvide maskinens og batteriets levetid. Hvis maskinen eller batteriet er i en af følgende tilstande, stopper maskinen automatisk under drift.

- Overbelastningsbeskyttelse: Den måde, maskinen fungerer på, giver en usædvanlig høj strøm, og maskinen stopper automatisk uden angivelse. I dette tilfælde skal du lukke maskinen ned og stoppe det program, der fik maskinen til at overbelaste. Genstart derefter maskinen.
- Beskyttelse mod overopladning: Maskinen stopper automatisk, når batteriet er ved at løbe tør for strøm. Selvom kontakten er i drift, fungerer maskinen ikke, tag batteriet ud af maskinen og oplader den.





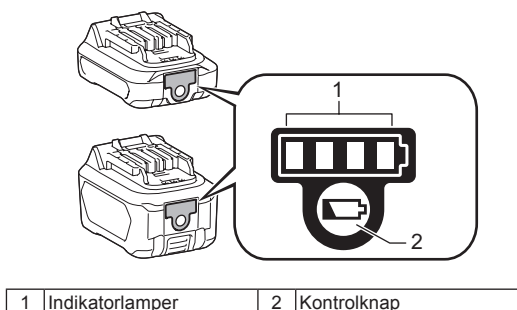

## Indikerer den tilbageværende batterikapacitet

*Kun til batteripatroner med indikatoren*



Figur 6

Tryk på kontrolknappen på batteripatronen for at se den tilbageværende batterikapacitet. Indikatorlamperne lyser i et par sekunder.

Indikatorlamper		Tilbageværende kapacitet
 Oplyst	 Slukket	
		75 % til 100 %
		50 % til 75 %
		25 % til 50 %
		0 % til 25 %

**BEMÆRK:** Afhængigt af anvendelsesforholdene og den omgivende temperatur kan indikatoren afvige fra den egentlige kapacitet.

## Blanding.



**ADVARSEL!** Når du bruger, rengøring og opbevaring, skal du følge den kemiske producents anvisninger, der er trykt på produktetiketten. Efter grundig brug skal du følge anvisningerne i vedligeholdelses- og rengøringsafsnittet i denne vejledning. Kemikalier bør opbevares uden for børns rækkevidde. I så mindre tilfælde kan der opstå alvorlig personskade.



**ADVARSEL!** DETTE PRODUKT ER VELEGNET TIL SPRØJTNING AF HUSHOLDNINGS- OG HAVEKEMIKALIER SÅSOM DESINFEKTIONSMIDLER, FUNGICIDER, PESTICIDER OG GØDNING.



**FORSIGTIG!** Sørg for, at der ikke tidligere er brugt kemikalier tilbage i tanken. Som følge heraf kan kemiske reaktioner forekomme at producere skadelige gasser.



**BEMÆRK!** Kom nu, du skal ikke overdrive det. Hvis du gør det, kan det beskadige maskinen.



**BEMÆRK!** Væskesprøjtning skal være lige så tynd som vand. Stribede væsker sprøjtes ikke korrekt.

1. Tag batteriet ud, før du tilsætte en kemisk væske til beholderen.
  2. Hold godt fast i tanken, og drej mod uret, så motorhuset kan adskilles fra tanken. Se figur 7.
  3. Stram og fjern koppen.
  4. Mål den anbefalede væske. Kopper kan bruges til at måle 50 ml (2 oz) væske. Se figur 8.
  5. Hæld væsken i tanken med volumenkoppen og hæld den ind gennem fyldeporten i tanken. Du kan også opløse den kemiske væske i vand helt i en separat beholder og hæld den i vandtanken. Sørg for, at den kemiske væske altid hældes i tanken gennem tankens fyldeport, ikke gennem en lille åbning, der anvendes til opbevaring af koppen. Sørg for, at tanken fylder filteret på plads. Se figur 9.
  6. Skyl koppen med vand.
  7. Geninstaller koppen for at sikre, at den er fastspændt.
  8. Sæt slangen i den forsænkede del af tankpåfyldningsfilteret. Se figur 10.
  9. Tilslut motorhuset igen til tanken, og drej med uret til et klik. Se figur 11.
- \* Containerer er ikke inkluderet.

Figur 7

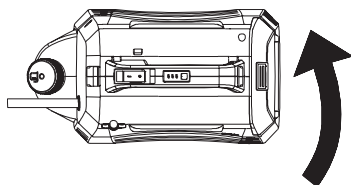

Figur 8

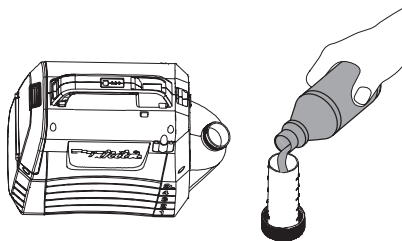

Figur 9

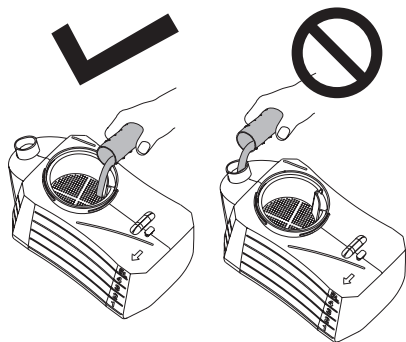

Figur 10

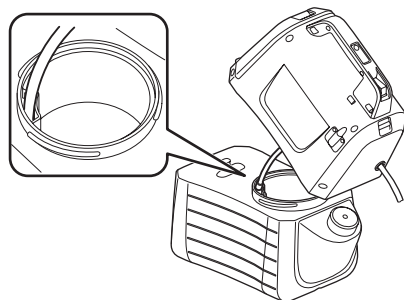

Figur 11

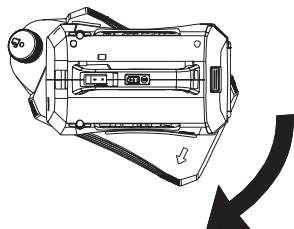

# DRIFT



**ADVARSEL!** Risiko for brand eller eksplosion. Sprøjteområdet skal være godt ventileret og væk fra gnister eller flammer.

## **FORSIGTIG:**

Bind altid skulderremmen fast til skulderen, når du betjener maskinen.

### Tænd/sluk for maskinen

1. Bær beskyttelsesbriller og andre sikkerhedsanordninger, før du betjener maskinen.
2. Tryk på tænd/sluk-knappen for at starte maskinen.
3. Tryk på håndtaget og hold den nede for at begynde at sprøjte. Se figur 12.
4. Slip håndtaget for at stoppe sprøjtning.

### Lås.

Låsefunktionen gør det nemt at sprøjte kontinuerligt eller dække store områder.

1. For at låse, skal du trykke på håndtaget og trække låseknappen tilbage og derefter slippe håndtaget.

Se figur 13.

2. For at åbne låsen skal du trykke på håndtaget og trykke låseknappen fremad.

Bemærk: Før du sætter batteriet i maskinen, skal du sørge for, at håndtaget ikke er låst.

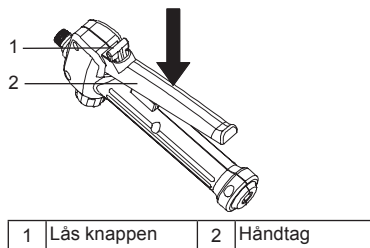

Figur 12

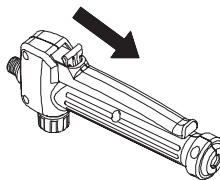

Figur 13

### Justere til en hovedtype

1. Drej cysle til "lock" side og bruge maskinen som en hovedtype. Se figur 14.

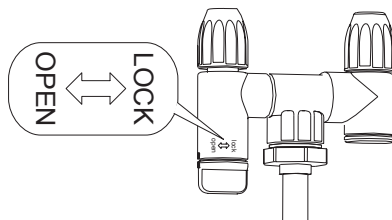

Figur 14

### Juster sprayen

Du kan dugge eller sprøjte væsken ved hjælp af det justerbare sprøjtehoved.

1. Tag batteriet ud af maskinen.
2. Spænd det justerbare sprøjtehoved for at dugge væsken.
3. Løsnet det justerbare sprøjtehoved for at få sprøjte væsken.

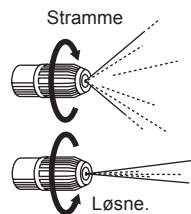



## FORSIGTIG

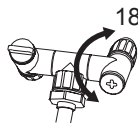

- Vend ikke cysten, der overstiger 180 grader. Dispersionshuller kan gå i stykker.
- Når du placerer dysen på dyseholderen, må du ikke ved en fejl røre ved dysegrebet for at undgå sprøjtning ved en fejltagelse.
- Efterlad ikke restkemikalier i tanken i længere tid.  
Dette kan beskadige dele og forkorte produktets levetid.

### Sprøjtning.



**ADVARSEL!** An må aldrig sætte enheden på jorden under brug. Undgå altid fugt på maskinen og batteriet. Sprøjt ikke i nærheden af enheden eller direkte.

1. Sigt sprøjtedyse direkte mod den plante eller genstand, der skal sprøjtes.
2. Plan mod dig selv eller andres sprøjtehoved.
3. Vær opmærksom på stænk og stå langt nok væk fra det sprøjtede objekt for at forhindre dem i at spille på dig.
4. Sprøjt ikke i retning af mennesker eller dyr;
5. Undgå sprøjtning på blæsende dage. Sprayen kan ved et uheld blæse på planter eller genstande, der ikke bør sprøjtes.

## VEDLIGEHODELSE OG RENGØRING

### FORSIGTIG:

Sørg altid for, at maskinen er slukket, og at batteripatronen tages ud, inden du prøver at udføre inspektion eller vedligeholdelse.

For at vedligeholde produktsikkerhed og pålidelighed skal reparationer, enhver anden vedligeholdelse eller justering udføres af autoriserede Makita-servicecentre eller fabrikksservicecentre, altid ved hjælp af Makita-reservedele.

### VEDLIGEHODELSE



**ADVARSEL!** For at undgå alvorlig personskade skal du altid fjerne batteriet fra maskinen under rengøring eller vedligeholdelse.



**ADVARSEL!** Brug altid en ANSI Z87.1-kompatible beskyttelsesbriller med sidepaneler eller beskyttelsesbriller. I så lidt tid kan det medføre væske, der forårsager alvorlig personskade.



**ADVARSEL!** Brug kun de samme dele til service, når du udskifter den. Brug af andre dele kan forårsage fare eller beskadigelse af produktet.



**ADVARSEL!** Rør aldrig ved plastdele som bremsevæske, benzin, osmotisk olie osv. Kemikalier kan beskadige, svække eller beskadige plast, hvilket kan resultere i alvorlig personskade.



**BEMÆRK:** Kontroller hele produktet regelmæssigt for beskadigede, manglende eller løse komponenter såsom skruer, møtrikker, bolte, dæksler osv. Stram alle skruer og låg sikkert, og betjen ikke apparatet, før alle manglende eller beskadigede dele er blevet udskiftet. Kontakt venligst kundeservice eller et kvalificeret servicecenter for at få hjælp.



**BEMÆRK:** Benyt aldrig benzin, rensbenzin, fortyndermiddel, alkohol eller lignende. Misfarvning, deformation eller revner kan forekomme.

**GENEREL VEDLIGEHODELSE:** Undgå at bruge opløsningsmidler ved rengøring af plastdele. De fleste plast er modtagelige for forskellige kommercielle opløsningsmidler og kan blive beskadiget, når de anvendes. Brug rent tøj til at fjerne snavs, støv, olie, fedt osv.

### RENGØRINGSENHED



**ADVARSEL!** Opbevar og bortskaf altid kemikalierne korrekt. Behandlingen af forurenede skyllevand skal ske i overensstemmelse med lokale bestemmelser og regler.

## HÆLD VANDET FRA TANKEN

Hvis der er væskerester i tanken efter sprøjtning, skal væsken tømmes af tanken, før den rengøres.

- Tag batteriet ud.
- Fjern motorhuset fra tanken.
- Dræn indholdet ved at fylde området.

**BEMÆRK:** Læg væsken tilbage i den originale beholder. Opbevar ikke kemiske væsker i tanken.

## RENGØR TANKEN

• Fyld vandtanken med ca. en tredjedel af vandet. Der kan tilsættes en lille mængde mildt rengøringsmiddel.

**BEMÆRK:** Rengør aldrig tanken med brandfarlige kemikalier eller slibende rengøringsmidler.

- Tør tankens ydervæg med en ren, tør klud.
- Tilslut motorhuset igen til tanken.
- Geninstaller batteriet. Spray indtil tanken er drænet. Sørg for, at sprayen er rettet mod et område, der ikke vil blive beskadiget af sprøjteopløsningen.
- Fyld vandet igen, og gentag denne procedure. Det kan være nødvendigt at skylle vandtanken flere gange og derefter tømmes igen som beskrevet ovenfor.
- Lad alle dele være helt tørre, før delene geninstalleres, og enheden opbevares.

## RENGØR DYSEN

Hvis dysen er blokeret, skal du benytte følgende trin til at fjerne den.

- Tag batteriet ud.
- Løsn og fjern dysedækslet på dysens justerbare dyse.
- Før en lille ledning gennem det udsatte hul for at fjerne snavs. Skyl derefter med vand. Se figur 15.
- Tør den justerbare dyse af med en ren, tør klud, og tilslut dysedækslet igen med den justerbare dyse.

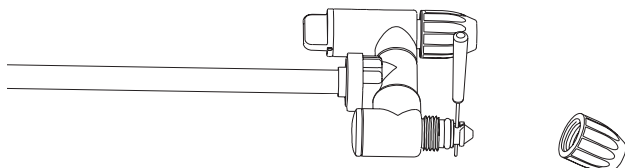

Figur 15

## Rengør pumpen

Hvis sprøjten ikke kan udtrække væske fra tanken, eller hvis den ikke kan sprøjtes efter første brug eller langtidsopbevaring. Rengør pumpen på følgende måde:

1. Sluk for maskinen, og tag batteriet ud.
2. Fjern sprøjtestangen fra håndtaget.
3. Hæld den resterende væske i vandet, eller opbevar den resterende væske i en anden beholder for at sikre, at den er tom.
4. Adskil motorhuset fra tanken og vend det på hovedet. Se figur 16.
5. Skru det røde dæksel af, åbn ivandshullet, og tilslut vandhullet til hanen. Sørg for, at O-ringen er i det røde dæksel.
6. Tænd langsomt for hanen, og tryk på håndtaget for at skylle eventuelt snavs væk, der klæber til pumpen. Se figur 17.
7. Afbryd hanen, og syn det røde låg igen. Sørg for, at O-ringene i betrækket er på plads.

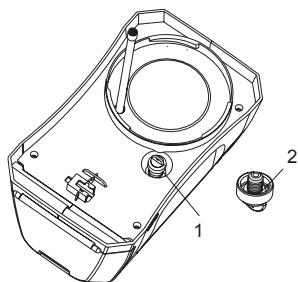

1	Rød hat	2	O-ring
---	---------	---	--------

Figur 16

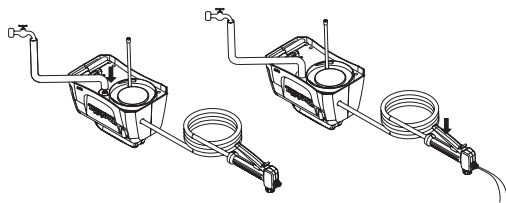

Figur 17

# VALGFRIT TILBEHØR

## **FORSIGTIG:**

Dette tilbehør eller disse fittings anbefales til brug med dit Makita-produkt, der er specificeret i denne vejledning. Anvendelsen af andet tilbehør eller påmonteringer kan udgøre en risiko for personskade. Brug kun tilbehør eller påmonteringer til deres erklærede formål.

Hvis du har behov for flere oplysninger om dette tilbehør, kan du kontakte dit lokale Makita-servicecenter.

- Ægte Makita-batteri og -oplader.

## **BEMÆRK:**

- Nogle emner på listen kan være inkluderet i produktpakken som standardtilbehør. Dette kan variere fra land til land.

## Ελληνικά (Αρχικές οδηγίες)

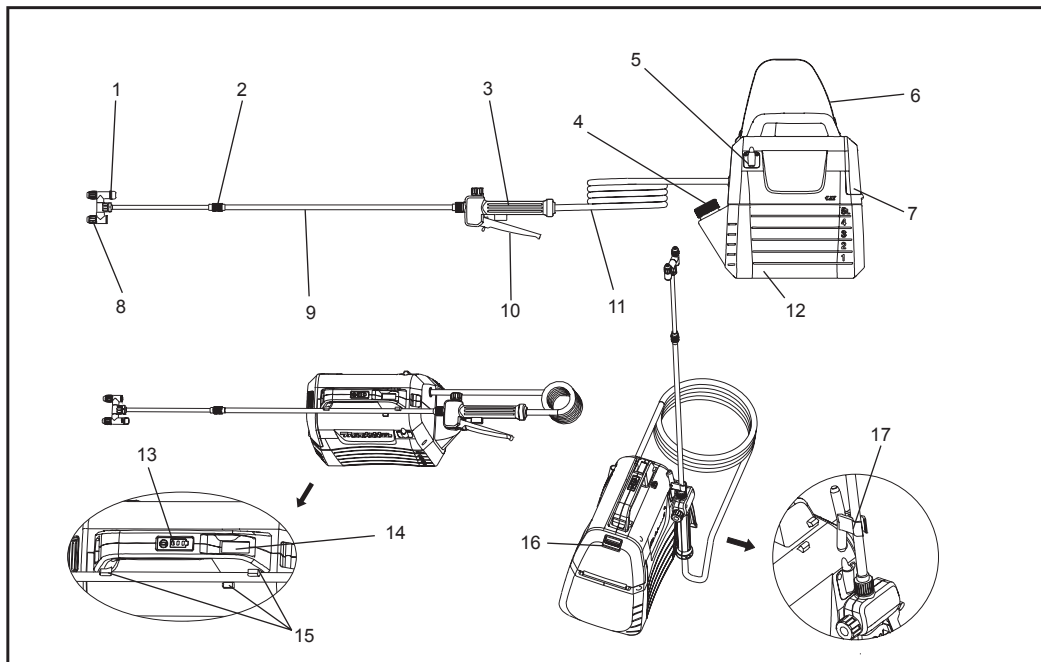

1	Στρόφιγγα διακόπτη κεφαλής	2	Παξιμάδι επέκτασης	3	Λαβή	4	Κύπελλο μέτρησης
5	Άγκιστρο ραβδιού ψεκασμού	6	Ιμάντας ώμου	7	Κάλυμμα μπαταρίας	8	Προσαρμοζόμενη κεφαλή ψεκασμού
9	Ραβδί ψεκασμού	10	Σκανδάλη	11	Σωλήνας	12	Δοχείο 5L
13	Ενδεικτικές λυχνίες	14	Διακόπτης Ενεργοποίησης / απενεργοποίησης	15	Στήριγμα ραβδιού ψεκασμού	16	Σκανδάλη κλειδώματος
17	Γάντζος (για την τοποθέτηση του ραβδιού ψεκασμού)	-	-	-	-	-	-

# ΤΕΧΝΙΚΑ ΧΑΡΑΚΤΗΡΙΣΤΙΚΑ

Μοντέλο		US053D
Βαθμονομημένη τάση		D.C. 10,8 V - 12 V max
Χωρητικότητα δοχείου		5 L
Μήκος σωλήνα		1,7 m
Συνολικό επεκτάσιμο μήκος		50 - 70 cm
Τύπος μπεκ		2-κεφαλή (Εναλλαγή σε 1 κεφαλή)
Μέγιστη. εργασιακή πίεση		0,3 MPa
Πίεση λειτουργίας με το πρότυπο μπεκ	Μέγιστη.	Περίπου 0,26 MPa
	Ελάχ.	Περίπου 0,13 MPa
Ρυθμός ροής με το πρότυπο μπεκ	Μέγιστη.	Περίπου 0,91 L / min
	Ελάχ.	Περίπου 0,47 L / min
Βίδα τοποθέτησης μπεκ		G 1/4"
Διαστάσεις (Μ × Π × Υ)		343 × 182 × 343 mm
Καθαρό βάρος		2,9 - 3,0 kg

- Στο πλαίσιο του συνεχιζόμενου προγράμματος έρευνας και ανάπτυξης της εταιρείας μας, τα τεχνικά χαρακτηριστικά που αναφέρονται στο παρόν εγχειρίδιο ενδέχεται να αλλάξουν χωρίς προειδοποίηση.
- Τα τεχνικά χαρακτηριστικά μπορεί να διαφέρουν ανάλογα με τη χώρα.
- Το βάρος ενδέχεται να κυμαίνεται βάσει των προσαρτημάτων, συμπεριλαμβανομένου και του δοχείου μπαταρίας. Ο ελαφύτερος και βαρύτερος συνδυασμός, σύμφωνα με τη διαδικασία ΕΡΤΑ 01/2014, φαίνεται στον πίνακα.

## Δοχείο μπαταρίας και φορτιστής που χρησιμοποιούνται

Δοχείο μπαταρίας	BL1015 / BL1016 / BL1020B / BL1021B / BL1040B / BL1041B
Φορτιστής	DC10SA / DC10SB / DC10WC / DC10WD / DC18RE









- Ορισμένες από τα παραπάνω δοχεία και τους φορτιστές μπαταριών ενδέχεται να μην είναι διαθέσιμες ανάλογα με την περιοχή σας.

**⚠️ ΠΡΟΕΙΔΟΠΟΙΗΣΗ:** Χρησιμοποιείτε μόνο τις μπαταρίες και φορτιστές που αναφέρονται πιο πάνω. Η χρήση οποιουδήποτε άλλου δοχείου μπαταρίας και φορτιστή μπορεί να προκαλέσει τραυματισμό ή/και πυρκαγιά.

**⚠️ ΠΡΟΕΙΔΟΠΟΙΗΣΗ:** Μην χρησιμοποιείτε καλώδιο τροφοδοσίας όπως προσαρμογέα μπαταρίας ή φορητό τροφοδοτικό με αυτό το μηχάνημα. Το καλώδιο μιας τέτοιας τροφοδοσίας μπορεί να εμποδίσει τη λειτουργία και να προκαλέσει ατομικό τραυματισμό.

## Σύμβολα

Τα παρακάτω είναι σύμβολα που χρησιμοποιούνται για τον προϊόν αυτό. Πριν χρησιμοποιήσετε το προϊόν, θα πρέπει να είστε σίγουροι ότι κατανοείτε τη σημασία αυτών των συμβόλων.

	Φοράτε προστατευτικά αυτιών.		Προειδοποίηση
	Φοράτε μάσκα αναπνοής.		Φοράτε προστατευτικά ματιού.
	Φοράτε προστατευτικά άρβυλα.		Φοράτε προστατευτικά γάντια.
	Μην χρησιμοποιείτε σε βροχή ή μην αφήνετε τον ψεκαστήρα σε εξωτερικούς χώρους ενώ βρέχει.		
	Διαβάστε το εγχειρίδιο οδηγιών.		
	Κατά τον ψεκασμό, βεβαιωθείτε ότι τα άτομα δίπλα σας μένουν μακριά.		

## ΕΝΔΕΔΕΙΓΜΕΝΗ ΧΡΗΣΗ

Το μηχάνημα προορίζεται για ψεκασμό.

### Θόρυβος

Η τυπική Α-σταθμισμένη στάθμη θορύβου καθορίζεται σύμφωνα με το EN62841-1:

Στάθμη ηχητικής πίεσης ( $L_{PA}$ ): 70 dB (A) ή λιγότερο  
Αβεβαιότητα (K): 3 dB (A)

**ΣΗΜΕΙΩΣΗ:** Οι δηλωθείσες τιμές εκπομπής θορύβου(ων) έχουν μετρηθεί σύμφωνα με μια τυπική μέθοδο δοκιμής και μπορούν να χρησιμοποιηθούν για τη σύγκριση ενός εργαλείου με ένα άλλο.

**ΣΗΜΕΙΩΣΗ:** Οι δηλωθείσες τιμές εκπομπής θορύβου(ων) μπορούν επίσης να χρησιμοποιηθούν σε προκαταρκτική αξιολόγηση της έκθεσης.

**⚠️ΠΡΟΕΙΔΟΠΟΙΗΣΗ:** Φοράτε προστατευτικά αυτιών.

**⚠️ΠΡΟΕΙΔΟΠΟΙΗΣΗ:** Η εκπομπή θορύβου κατά τη διάρκεια της πραγματικής χρήσης του ηλεκτρικού εργαλείου μπορεί να διαφέρει από τις δηλωθείσες τιμές βάσει του τρόπου με τον οποίο χρησιμοποιείται το εργαλείο, ειδικά το είδος του τεμαχίου επεξεργασίας.

**⚠️ΠΡΟΕΙΔΟΠΟΙΗΣΗ:** Βεβαιωθείτε ότι έχετε προσδιορίσει τα μέτρα ασφαλείας για την προστασία του χειριστή που βασίζονται σε εκτίμηση της έκθεσης στις πραγματικές συνθήκες χρήσης (λαμβάνοντας υπόψη όλα τα μέρη του κύκλου λειτουργίας, όπως οι στιγμές που το εργαλείο είναι απενεργοποιημένο και η λειτουργία σε αδράνεια εκτός από τον χρόνο ενεργοποίησης).

### Δόνηση

Η ολική τιμή δόνησης (άθροισμα τρι-αξονικού διανύσματος) καθορίζεται σύμφωνα με το EN62841-1:

Είδος εργασίας: λειτουργία χωρίς φορτίο  
Εκπομπή δόνησης ( $a_{h1}$ ): 2,5 m/s<sup>2</sup> ή λιγότερο  
Αβεβαιότητα (K): 1,5 m/s<sup>2</sup>

**ΣΗΜΕΙΩΣΗ:** Οι δηλωθείσες συνολικές τιμές δόνησης έχουν μετρηθεί σύμφωνα με μια τυπική μέθοδο δοκιμής και μπορούν να χρησιμοποιηθούν για τη σύγκριση ενός εργαλείου με ένα άλλο.

**ΣΗΜΕΙΩΣΗ:** Οι δηλωθείσες συνολικές τιμές δόνησης μπορούν επίσης να χρησιμοποιηθούν σε προκαταρκτική αξιολόγηση της έκθεσης.

**⚠️ΠΡΟΕΙΔΟΠΟΙΗΣΗ:** Η εκπομπή δόνησης κατά τη διάρκεια της πραγματικής χρήσης του ηλεκτρικού εργαλείου μπορεί να διαφέρει από τις δηλωθείσες τιμές βάσει του τρόπου με τον οποίο χρησιμοποιείται το εργαλείο, ειδικά το είδος του τεμαχίου επεξεργασίας.

**⚠️ΠΡΟΕΙΔΟΠΟΙΗΣΗ:** Βεβαιωθείτε ότι έχετε προσδιορίσει τα μέτρα ασφαλείας για την προστασία του χειριστή που βασίζονται σε εκτίμηση της έκθεσης στις πραγματικές συνθήκες χρήσης (λαμβάνοντας υπόψη όλα τα μέρη του κύκλου λειτουργίας, όπως οι στιγμές που το εργαλείο είναι απενεργοποιημένο και η λειτουργία σε αδράνεια εκτός από τον χρόνο ενεργοποίησης).

## Δήλωση Συμμόρφωσης EC

Μόνο για ευρωπαϊκές χώρες

Η δήλωση συμμόρφωσης EC περιλαμβάνεται στο παράρτημα Α του παρόντος εγχειριδίου οδηγιών.

## ΠΡΟΕΙΔΟΠΟΙΗΣΗ

Εάν έχετε αποδεχτεί την επίβλεψη ή την καθοδήγηση σχετικά με την ασφαλή χρήση αυτού του εξοπλισμού και κατανοήσετε τους κινδύνους, αυτός ο εξοπλισμός μπορεί να χρησιμοποιηθεί από παιδιά ηλικίας 8 ετών και άνω, και άτομα με αδύναμες ή άπειρες σωματικές ή διανοητικές ικανότητες. Τα παιδιά δεν πρέπει να παίζουν με αυτό το προϊόν. Τα παιδιά δεν πρέπει να εκτελούν καθαρισμό και συντήρηση χρηστών χωρίς επίβλεψη.

## Γενικές προειδοποιήσεις ασφάλειας ηλεκτρικού εργαλείου

**⚠️ΠΡΟΕΙΔΟΠΟΙΗΣΗ:** Διαβάζετε όλες τις προειδοποιήσεις ασφαλείας, τις οδηγίες, τις εικόνες και τις προδιαγραφές που παρέχονται με αυτό το ηλεκτρικό εργαλείο. Η μη τήρηση όλων των οδηγιών που αναφέρονται πιο κάτω μπορεί να έχει ως αποτέλεσμα ηλεκτροπληξία, πυρκαγιά ή / και σοβαρό τραυματισμό.

## Φυλάσσετε όλες τις προειδοποιήσεις και τις οδηγίες για μελλοντική αναφορά.

Ο όρος «ηλεκτρικό εργαλείο» στις προειδοποιήσεις αναφέρεται στο ηλεκτρικό σας εργαλείο που λειτουργεί είτε με σύνδεση στην πρίζα (με καλώδιο) είτε με μπαταρίες (χωρίς καλώδιο).

### Ασφάλεια περιοχής εργασίας

1. Διατηρείτε τον χώρο εργασίας καθαρό και καλά φωτισμένο. Οι ακατάστατοι χώροι ή ο κακός φωτισμός ενισχύουν την πιθανότητα πρόκλησης ατυχημάτων.
2. Μη χρησιμοποιείτε ηλεκτρικά εργαλεία σε περιβάλλον με εύφλεκτη ατμόσφαιρα, όπως όταν υπάρχουν εύφλεκτα υγρά, αέρια ή σκόνη. Τα ηλεκτρικά εργαλεία προκαλούν σπινθηρισμούς, οι οποίοι είναι πιθανόν να αναφλέξουν τη σκόνη ή τις αναθυμιάσεις.
3. Κρατάτε τα παιδιά και τους παρευρισκόμενους μακριά κατά τη χρήση ενός ηλεκτρικού εργαλείου. Η απόσπαση της προσοχής σας μπορεί να σας κάνει να χάσετε τον έλεγχο του ηλεκτρικού εργαλείου.

## Ηλεκτρική ασφάλεια

1. Το φως του ηλεκτρικού εργαλείου πρέπει να ταιριάζει στην πρίζα. Μην τροποποιήσετε το φως με κανένα τρόπο. Μη χρησιμοποιείτε κανενός είδους αντάππορα με γειωμένα ηλεκτρικά εργαλεία. Τα μη τροποποιημένα φως και οι κατάλληλες πρίζες μειώνουν τον κίνδυνο ηλεκτροπληξίας.
2. Αποφύγετε την επαφή του σώματός σας με γειωμένες επιφάνειες, όπως σωληνές, θερμοαντλία σώματα, εστίες και ψυγεία. Αν γειωθεί το σώμα σας, υπάρχει αυξημένος κίνδυνος ηλεκτροπληξίας.
3. Μην εκθέτετε τα ηλεκτρικά εργαλεία σε βροχή ή συνθήκες υγρασίας. Αν εισχωρήσει νερό στο ηλεκτρικό εργαλείο αυξάνεται ο κίνδυνος ηλεκτροπληξίας.
4. Μην κακομεταχειρίζεστε το καλώδιο. Μη χρησιμοποιείτε ποτέ το καλώδιο για να μεταφέρετε, τραβήξετε ή απομακρύνετε από την πρίζα το ηλεκτρικό εργαλείο. Κρατάτε το καλώδιο μακριά από ζεστά, λάδια, αιχμηρές γωνίες ή κινούμενα εξαρτήματα. Τα καταστραμμένα ή μπερδεμένα καλώδια αυξάνουν τον κίνδυνο ηλεκτροπληξίας.
5. Όταν χρησιμοποιείτε ένα ηλεκτρικό εργαλείο σε εξωτερικό χώρο, χρησιμοποιήστε επέκταση καλωδίου κατάλληλη για χρήση σε εξωτερικό χώρο. Η χρήση καλωδίου εγκεκριμένου για χρήση σε εξωτερικό χώρο μειώνει τον κίνδυνο ηλεκτροπληξίας.
6. Αν η χρήση του ηλεκτρικού εργαλείου σε υγρό περιβάλλον είναι αναπόφευκτη, χρησιμοποιήστε διάταξη προστασίας ρεύματος διαρροής (RCD). Η χρήση διάταξης RCD μειώνει τον κίνδυνο ηλεκτροπληξίας.
7. Τα ηλεκτρικά εργαλεία μπορούν να παράγουν ηλεκτρομαγνητικά πεδία (EMF) τα οποία δεν είναι επιβλαβή για τον χρήστη. Ωστόσο, θα πρέπει να επικοινωνήσουν οι χρήστες βηματοδοτών και άλλων παρόμοιων ιατρικών συσκευών με τον κατασκευαστή της συσκευής τους και / ή το γιατρό για συμβουλές πριν από τη χρήση αυτού του ηλεκτρικού εργαλείου.

## Προσωπική ασφάλεια

1. Να είστε σε εγρήγορση, να έχετε την προσοχή σας σε αυτό που κάνετε και να χρησιμοποιείτε κοινή λογική κατά τη χρήση ενός ηλεκτρικού εργαλείου. Μη χρησιμοποιείτε ηλεκτρικά εργαλεία όταν είστε κουρασμένοι ή κάτω από την επίρροια ναρκωτικών, αλκοόλ ή φαρμάκων. Μια στιγμή απροσεξίας κατά τη χρήση του ηλεκτρικού εργαλείου μπορεί να οδηγήσει σε σοβαρό ατομικό τραυματισμό.
2. Χρησιμοποιήστε ατομικό προστατευτικό εξοπλισμό. Φοράτε πάντα προστατευτικά γυαλιά. Προστατευτικό εξοπλισμό, όπως μια μάσκα σκόνης, αντισιοθητικά παπούτσια, σκληρό κράνος ή προστασία της ακοής που χρησιμοποιούνται για τις κατάλληλες συνθήκες, μειώνουν τον κίνδυνο ατομικών τραυματισμών.
3. Λάβετε τα απαραίτητα μέτρα ώστε να μην είναι δυνατό να τεθεί ακούσια σε λειτουργία η συσκευή. Βεβαιωθείτε πως ο διακόπτης βρίσκεται στην κλειστή θέση προτού συνδέσετε στην πηγή ενέργειας ή / και στη μπαταρία, ή προτού σηκώσετε ή μεταφέρετε το εργαλείο. Αν μεταφέρετε το ηλεκτρικά εργαλεία έχοντας το δαχτυλίδι σας στον διακόπτη ή φορτίσατε τα ηλεκτρικά εργαλεία στη θέση ενεργοποίησης, υπάρχει κίνδυνος ατυχήματος.
4. Απομακρύνετε οποιοδήποτε εργαλείο ρύθμισης ή μηχανικό κλειδί που βρίσκεται πάνω στο εργαλείο, πριν το ενεργοποιήσετε. Τυχόν εργαλεία ρύθμισης ή μηχανικά κλειδιά σε κάποιο από τα κινούμενα τμήματα του ηλεκτρικού εργαλείου μπορούν να προκαλέσουν σημαντικές βλάβες.

5. Μην υπερεκτείνεστε. Πατάτε πάντα σταθερά και διατηρείτε την ισορροπία σας. Έτσι θα έχετε καλύτερο έλεγχο του ηλεκτρικού εργαλείου σε απρόβλεπτες καταστάσεις.
6. Ντύνεστε κατάλληλα. Μη φοράτε φαρδιά ρούχα ή κοσμήματα. Κρατάτε τα μαλλιά και τα ρούχα σας μακριά από κινούμενα μέρη. Τα φαρδιά ρούχα, τα κοσμήματα και τα μακριά μαλλιά μπορεί να εμπλακούν σε κινούμενα μέρη.
7. Αν παρέχονται συσκευές για σύνδεση στο σύστημα εξαγωγής ή συλλογής της σκόνης, φροντίστε να τις συνδέσετε και να τις χρησιμοποιήσετε σωστά. Η χρήση της συλλογής σκόνης μπορεί να μειώσει τους κινδύνους που σχετίζονται με τη σκόνη.
8. Μην αφήσετε την οικειότητα η οποία αποκτήθηκε από τη συχνή χρήση εργαλείων να σας επιτρέψει να γίνετε ικανοποιημένοι και να αγνοείτε τις αρχές ασφάλειας του εργαλείου. Μπορεί να προκαλέσει σοβαρό τραυματισμό μια απρόσεκτη δράση μέσα σε ένα κλάσμα του δευτερολέπτου.
9. Χρησιμοποιείτε πάντα προστατευτικά γυαλιά για να προστατεύετε τα μάτια σας από τραυματισμό κατά τη χρήση ηλεκτρικών εργαλείων. Πρέπει να συμμορφώνονται τα γυαλιά με το ANSI Z87.1 στις ΗΠΑ, το EN 166 στην Ευρώπη ή το AS / NZS 1336 στην Αυστραλία / Νέα Ζηλανδία. Στην Αυστραλία / Νέα Ζηλανδία, απαιτείται εκ του νόμου να φοράτε μια προσωπίδα για την προστασία του προσώπου σας.

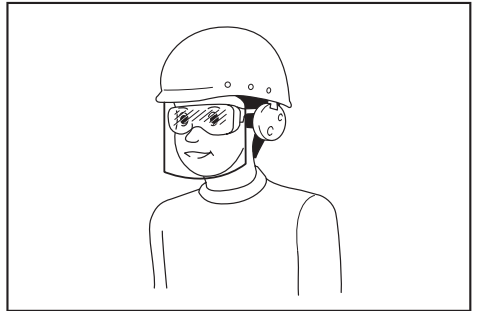

Είναι ευθύνη του εργοδότη να επιβάλει τη χρήση κατάλληλων προστατευτικών εξοπλισμών ασφαλείας από τους χειριστές εργαλείων και από άλλα άτομα στην άμεση περιοχή εργασίας.

## Χρήση και φροντίδα του ηλεκτρικού εργαλείου

1. Μην ασκείτε υπερβολική δύναμη στο ηλεκτρικό εργαλείο. Χρησιμοποιείτε το κατάλληλο ηλεκτρικό εργαλείο για την εργασία σας. Το σωστό ηλεκτρικό εργαλείο θα εξασφαλίσει τη σωστότερη και ασφαλέστερη εκτέλεση της εργασίας για την οποία έχει σχεδιαστεί.
2. Μη χρησιμοποιείτε το ηλεκτρικό εργαλείο αν ο διακόπτης δεν μπορεί να το ενεργοποιήσει και να το απενεργοποιήσει. Οποιοδήποτε ηλεκτρικό εργαλείο που δεν μπορεί να ελεγχθεί με τον διακόπτη είναι επικίνδυνο και πρέπει να επισκευαστεί.
3. Αποσυνδέετε το βύσμα από την πηγή ενέργειας ή / και αφαιρέστε την μπαταρία, εάν είναι αποσπώμενη, από το ηλεκτρικό εργαλείο πριν οποιοδήποτε προσαρμογές, αλλαγές αξεσουάρ ή αποθήκευση ηλεκτρικών εργαλείων. Αυτά τα προληπτικά μέτρα μειώνουν τον κίνδυνο τυχαίας ενεργοποίησης του ηλεκτρικού εργαλείου.
4. Αποθηκεύετε τα ηλεκτρικά εργαλεία που δεν χρησιμοποιείτε σε μέρος όπου δεν πλησιάζουν παιδιά και μην αφήνετε να χρησιμοποιηθούν από άτομα που δεν είναι εξοικειωμένοι με αυτά ή με τις οδηγίες τους. Τα ηλεκτρικά εργαλεία αποτελούν κίνδυνο όταν χρησιμοποιούνται από ανεκπαίδευτους χρήστες.

5. **Συντηρήστε ηλεκτρικά εργαλεία και αξεσουάρ.** Ελέγχετε για κακή ευθυγράμμιση ή δέμευση κινούμενων εξαρτημάτων, σπασμένα μέρη και οποιαδήποτε άλλη κατάσταση που μπορεί να επηρεάσει τη λειτουργία του ηλεκτρικού εργαλείου. Αν το ηλεκτρικό εργαλείο πάθει ζημιά, δώστε το για επίσκεψη πριν να το χρησιμοποιήσετε πάλι. Πολλά ατυχήματα προκαλούνται από κακώς συντηρημένα ηλεκτρικά εργαλεία.
6. **Διατηρείτε τα κοπτικά εξαρτήματα αιχμηρά και καθαρά.** Τα κοπτικά εργαλεία που έχουν συντηρηθεί σωστά και διαθέτουν αιχμηρές κόψεις είναι λιγότερο πιθανό να δεσμευτούν και είναι ευκολότερα στο χειρισμό.
7. **Χρησιμοποιείτε το ηλεκτρικό εργαλείο, τα αξεσουάρ και εξαρτήματά του κλπ., σύμφωνα με τις παρούσες οδηγίες, λαμβάνοντας υπόψη τις συνθήκες του περιβάλλοντος εργασίας και την εργασία που πρόκειται να πραγματοποιηθεί.** Η χρήση ενός ηλεκτρικού εργαλείου για λειτουργίες διαφορετικές από αυτές για τις οποίες προορίζεται είναι πιθανόν να οδηγήσει σε επικίνδυνες καταστάσεις.
8. **Διατηρείτε τις λαβές και τις επιφάνειες σύλληψης στεγνές, καθαρές και απαλλαγμένες από λάδια και λίπη.** Οι ολισθηρές λαβές και οι επιφάνειες σύλληψης δεν επιτρέπουν τον ασφαλή χειρισμό και τον έλεγχο του εργαλείου σε απρόσμενες καταστάσεις.
9. **Κατά τη χρήση του εργαλείου, μην φοράτε γάντια εργασίας υφασμάτων τα οποία μπορεί να μπλέκονται.** Η εμπλοκή των γαντιών εργασίας υφασμάτων στα κινούμενα μέρη μπορεί να προκαλέσει σωματικές βλάβες.

#### Χρήση και φροντίδα μπαταρίας

1. **Η επαναφόρτιση της συσκευής θα πρέπει να γίνει μόνο με τον φορτιστή που προβλέπει ο κατασκευαστής.** Ένας φορτιστής που είναι κατάλληλος για έναν τύπο μπαταρίας μπορεί να προκαλέσει κίνδυνο πυρκαγιάς, αν χρησιμοποιηθεί με άλλη μπαταρία.
2. **Χρησιμοποιείτε τα ηλεκτρικά εργαλεία μόνο με τις ειδικές της μπαταρίες.** Η χρήση οποιασδήποτε άλλης μπαταρίας μπορεί να προκαλέσει κίνδυνο τραυματισμού και πυρκαγιάς.
3. **Όταν δεν χρησιμοποιείτε την μπαταρία, θα πρέπει να τη φυλάτε μακριά από άλλα μεταλλικά αντικείμενα, όπως συνδετήρες, νομίσματα, κλειδιά, καρφιά, βίδες ή άλλα μικρά μεταλλικά αντικείμενα που θα μπορούσαν να προκαλέσουν τη σύνδεση των δύο πόλων.** Η βραχυκύκλωση των πόλων της μπαταρίας μπορεί να προκαλέσει εγκαύματα ή πυρκαγιά.
4. **Σε συνθήκες κακής χρήσης, ενδέχεται να παρατηρηθεί διαρροή υγρών από την μπαταρία.** Αποφύγετε την επαφή. Σε περίπτωση ατυχήματος, ξεπλύνετε με νερό την περιοχή που ήρθε σε επαφή με τα υγρά της μπαταρίας. Αν εισέλθουν υγρά μπαταρίας στα μάτια σας, αφού τα ξεπλύνετε με νερό, ζητήστε ιατρική βοήθεια. Τα υγρά της μπαταρίας μπορεί να προκαλέσουν ερεθισμό ή εγκαύματα.
5. **Μην χρησιμοποιείτε μπαταρία ή εργαλείο που είναι φθαρμένο ή τροποποιημένο.** Οι μπαταρίες που είναι φθαρμένες ή που έχουν τροποποιηθεί μπορεί να εμφανίσουν απρόβλεπτη συμπεριφορά, με αποτέλεσμα φωτιά, έκρηξη ή κίνδυνο τραυματισμού.
6. **Μην εκθέτετε την μπαταρία ή εργαλείο σε φλόγες ή υπερβολικά υψηλές θερμοκρασίες.** Η έκθεση σε φλόγες ή θερμοκρασίες άνω των 130 °C μπορεί να προκαλέσει έκρηξη.
7. **Ακολουθείτε όλες τις οδηγίες φόρτισης και μη φορτίζετε την μπαταρία ή το εργαλείο σε θερμοκρασίες εκτός των ορίων που προβλέπονται στις σχετικές οδηγίες.** Η ακατάλληλη φόρτιση ή η φόρτιση σε θερμοκρασίες εκτός των προβλεπόμενων ορίων μπορεί να προκαλέσει βλάβη στη μπαταρία και να αυξήσει τον κίνδυνο πυρκαγιάς.

#### Σέρβρις

1. **Παραδώστε το ηλεκτρικό εργαλείο σας για μια συντήρηση σε εξειδικευμένο τεχνικό, ο οποίος θα χρησιμοποιήσει μόνο γνήσια ανταλλακτικά.** Έτσι θα διατηρηθεί η ασφάλεια του ηλεκτρικού εργαλείου.
2. **Μην επισκευάζετε χαλασμένες μπαταρίες.** Η συντήρηση μπαταριών να πρέπει να πραγματοποιείται μόνο από κατασκευαστή ή από εξουσιοδοτημένους παρόχους υπηρεσιών.
3. **Ακολουθείτε την οδηγία για λίπανση και αλλαγή εξαρτημάτων.**

## Προειδοποιήσεις Ασφάλειας του Ασυρμάτου Ψεκαστήρα Κήπου

**▲ΠΡΟΕΙΔΟΠΟΙΗΣΗ:** Κίνδυνος πυρκαγιάς ή έκρηξης. Μην ψεκάζετε εύφλεκτα υγρά όπως βενζίνη. Αναζητάτε αυτήν την αναφορά συμβόλου στο κιβώτιο.

**▲ΠΡΟΕΙΔΟΠΟΙΗΣΗ:** Ορισμένοι ψεκασμοί που δημιουργούνται από προϊόντα που χρησιμοποιούνται με τον ψεκαστήρα περιέχει χημικές ουσίες που είναι γνωστό ότι προκαλούν καρκίνο, γενετικό ελάττωμα άλλων αναπαραγωγικών βλαβών. Μερικά παραδείγματα αυτών των χημικών ουσιών είναι:

- ενώσεις σε λίπασμα
- ενώσεις σε εντομοκτόνα, ζιζανιοκτόνα και φυτοφάρμακα
- αρενικό και χρώμιο από ξυλικά που έχουν υποστεί χημική επεξεργασία. Ακολουθείτε τις οδηγίες σε κιβώτιο όλων αυτών των προϊόντων. Για να μειώσετε την έκθεσή σας σε αυτές τις χημικές ουσίες, φοράτε εγκεκριμένο εξοπλισμό ασφαλείας, όπως μάσκες προσώπου σχεδιασμένες ειδικά για φιλτράρισμα ψεκασμού, γάντια και άλλο κατάλληλο προστατευτικό εξοπλισμό.

- **Πριν χρησιμοποιήσετε οποιοδήποτε φυτοφάρμακο ή άλλα υλικά ψεκασμού σε αυτόν τον ψεκαστήρα, διαβάστε προσεκτικά την ετικέτα στο πρωτότυπο του δοχείου και ακολουθείτε τις οδηγίες της.** Είναι επικίνδυνα τα ορισμένα υλικά ψεκασμού και δεν θα πρέπει να χρησιμοποιούνται σε αυτόν τον ψεκαστήρα, καθώς μπορούν να προκαλέσουν βλάβη στον ψεκαστήρα και να προκαλέσουν σοβαρό σωματικό τραυματισμό ή υλικές ζημιές.
- **Κίνδυνος ηλεκτροπληξίας.** Μην ψεκάζετε προς ηλεκτρικές πρίζες.
- **Μην χρησιμοποιείτε χημικά εμπορικής ποιότητας ή χημικά για εμπορικούς ή βιομηχανικούς σκοπούς.** Χρησιμοποιείτε μόνο γκαζόν υδατικής βάσης και χημικά κήπου στο βαθμό καταναλωτή.
- **Μην ρίχνετε ζεστά ή βραστά υγρά στο δοχείο.** Μπορεί να αποδυναμώσουν ή να βλάψουν το σωλήνα ή το δοχείο.
- **Η περιοχή ψεκασμού πρέπει να αερίζεται καλά.**
- **Αποφύγετε τον ψεκασμό σε θεαλωμένες μέρες.** Μπορεί να εκραγεί κατά λάθος ο ψεκασμός προς φυτά ή αντικείμενα τα οποία δεν θα πρέπει να ψεκάζονται.
- **Αποθηκεύετε τον ψεκαστήρα σε έναν ασφαλή, καλά αεριζόμενο εσωτερικό χώρο με άδικο δοχείο υγρού.**
- **Μην χρησιμοποιείτε καυστικά (αλκαλικά) αυτοθερμαινόμενα ή διαβρωτικά (οξύ) υγρά σε αυτόν τον ψεκαστήρα.** Μπορεί να διαβρώσουν μεταλλικά μέρη ή να εξασθενίσουν το δοχείο και τον σωλήνα.



- **Μάθετε τα περιεχόμενα της χημικής ουσίας τα οποία φεκάζονται.** Διαβάστε όλα τα Φύλλα Δεδομένων Ασφαλείας Υλικού (MSDS) και τις επικίνδυνες δοχείων που παρέχονται μαζί με τη χημική ουσία. Ακολουθείτε τις οδηγίες ασφαλείας του χημικού κατασκευαστή.
- **Μην αφήνετε υπολείμματα ή υλικό φεκασμού στο δοχείο μετά τη χρήση του φεκαστήρα.** Καθαρίζετε το μετά από κάθε χρήση.
- **Μην καννίζετε κατά τη χρήση του φεκαστήρα, ή μην φεκάετε** όπου υπάρχει σπινθήρας ή φλόγα.
- **Κίνδυνος ένεσης.** Μην απορρίπτετε απευθείας πάνω στο δέρμα.
- **Για να μειώσετε τον κίνδυνο ηλεκτροπληξίας, μην τοποθετείτε τον φεκαστήρα σε νερό ή άλλο υγρό.** Μην τοποθετείτε ή αποθηκεύετε τον φεκαστήρα όπου μπορεί να πέσει ή να τραβηχτεί σε μια μπιανέρα ή νεροχύτη.
- **Διατηρείτε το προϊόν.** Επιθεωρείτε διεξοδικά τόσο το εσωτερικό όσο και το εξωτερικό του φεκαστήρα και εξετάζετε τα εξαρτήματα πριν από κάθε χρήση. Ελέγχετε για ραγισμένους και φθαρμένους σωλήνες, διαρροές, φραγμένα μπεκ και χαμένα ή κατεστραμμένα μέρη. Αν το προϊόν πάθει ζημιά, δώστε το για επισκευή πριν να το χρησιμοποιήσετε πάλι. Πολλά ατυχήματα προκαλούνται από κακώς συντηρημένα προϊόντα.
- **Αποσυνδέετε τη μπαταρία από τη μονάδα πριν αποστραγγίσετε, καθαρίσετε ή αποθηκεύσετε τον φεκαστήρα.** Αυτά τα προληπτικά μέτρα ασφαλείας μειώνουν τον κίνδυνο τυχαίας εκκίνησης.
- **Φοράτε πάντα προστατευτικά ματιών με πλαινές ασπίδες ή γυαλιά με ένδειξη συμμορφώνονται με το ANSI Z87.1.** Σε αντίθετη περίπτωση, το αποτέλεσμα θα μπορούσε να είναι ότι τα υγρά εισέρχονται στα μάτια σας με πιθανό σοβαρό τραυματισμό.
- **Προστατεύετε τους πνευμονές σας. Φοράτε μάσκα προσώπου ή σκόνης κατά τη χρήση του φεκαστήρα.** Ο κίνδυνος σοβαρού ατομικού τραυματισμού θα μειωθεί ακολουθώντας αυτόν τον κανόνα.
- **Τα εργαλεία μπαταρίας δεν χρειάζεται να συνδέονται σε ηλεκτρική πρίζα, επομένως, είναι πάντα σε κατάσταση λειτουργίας.** Γνωρίζετε τους πιθανούς κινδύνους κατά τη χρήση του εργαλείου μπαταρίας σας ή της αλλαγής αξεσουάρ. Αφαιρέστε την μπαταρία όταν δεν χρησιμοποιείται το εργαλείο. Η χρήση διάταξης μειώνει τον κίνδυνο ηλεκτροπληξίας, πυρκαγιάς ή σοβαρού ατομικού τραυματισμού.
- **Μην τοποθετείτε τα εργαλεία μπαταρίας ή τις μπαταρίες τους κοντά σε φωτιά ή θερμότητα.** Ο κίνδυνος έκρηξης και πιθανώς τραυματισμού θα μειωθεί.
- **Μην συνθλίβετε, πετάτε ή βλάπτετε τη μπαταρία.** Μην χρησιμοποιείτε μπαταρία ή φορτιστή που έχει πέσει ή έχει δεχτεί ένα έντονο χτύπημα. Μια χαλασμένη μπαταρία υπόκειται σε έκρηξη. Απορρίπτετε σωστά την μπαταρία που έχει πέσει ή έχει υποστεί ζημιά.
- **Μπορούν να εκραγούν οι μπαταρίες παρουσία μιας πηγής ανάφλεξης, όπως ένα φως πλόντου.** Μην χρησιμοποιείτε κανένα ασύρματο προϊόν παρουσία ανοιχτής φλόγας ώστε να μειώνεται ο κίνδυνος σοβαρού ατομικού τραυματισμού. Μια εκρηκτική μπαταρία μπορεί να προωθήσει συντρίμια και χημικά. Εάν εκτεθεί, ξεπλύνετε με νερό αμέσως.
- **Μην φορτίζετε το εργαλείο μπαταρίας σε γρήη ή βρεγμένη τοποθεσία.** Ο κίνδυνος ηλεκτροπληξίας θα μειωθεί ακολουθώντας αυτόν τον κανόνα.
- **Για καλύτερα αποτελέσματα, θα πρέπει να φορτιστεί το εργαλείο μπαταρίας σας σε μια τοποθεσία όπου η θερμοκρασία είναι μεγαλύτερη από 10 ° C (50 ° F) αλλά μικρότερη από 40 ° C (104 ° F).** Για να μειώσετε τον κίνδυνο σοβαρού ατομικού τραυματισμού, μη το αποθηκεύετε ή σε σχήματα.
- **Υπό ακραίες συνθήκες χρήσης ή της θερμοκρασίας, μπορεί να συμβεί διαρροή της μπαταρίας.** Εάν έρθε σε επαφή το υγρό με το δέρμα σας, πλύνετε αμέσως με σαπούνι και νερό. Σε περίπτωση που εισέλθει υγρό στα μάτια σας, ξεπλύνετε τα με καθαρό νερό για τουλάχιστον 10 λεπτά και, στη συνέχεια, ζητήστε αμέσως ιατρική βοήθεια. Ο κίνδυνος σοβαρού ατομικού τραυματισμού θα μειωθεί ακολουθώντας αυτόν τον κανόνα.
- **Μην χρησιμοποιείτε συσκευή με μπαταρία στη βροχή.**
- **Μην χρησιμοποιείτε συσκευή με μπαταρία στη βροχή.** Φροντίστε για το χειρισμό των μπαταριών, ώστε να μην βραχυκυκλώνετε την μπαταρία με αγώγιμα υλικά όπως δαχτυλίδια, βραχιόλια και κλειδιά. Μπορεί να υπερθερμανθεί η μπαταρία ή ο αγωγός και να προκαλέσει εγκαυματα.
- **Μην απορρίπτετε τη μπαταρία(ες) σε φωτιά.** Το κινητό μπορεί να εκραγεί. Επιβεβαιώστε τους τοπικούς κανονισμούς για πιθανές ειδικές οδηγίες απόρριψης.
- **Μην ανοίγετε και μην φθείρετε τη μπαταρία(ες).** Η απελευθέρωση ηλεκτρολύτη είναι διαβρωτική και μπορεί να προκαλέσει ζημιά στα μάτια ή στο δέρμα. Μπορεί να είναι τοξικό σε περίπτωση κατάποσης.
- **Αποφεύγετε το Επικίνδυνο Περιβάλλον -** Μην χρησιμοποιείτε συσκευές σε υγρές ή βρεγμένες τοποθεσίες.
- **Χρήση Σωστής Συσκευής -** Μην χρησιμοποιείτε τη συσκευή για οποιαδήποτε δουλειά εκτός από αυτήν για την οποία προορίζεται.
- **Μη Αναγκάσετε τη Συσκευή -** Θα κάνει τη δουλειά καλύτερα και με λιγότερες πιθανότητες κινδύνου τραυματισμού στο ρυθμό για τον οποίο σχεδιάστηκε.
- **Αποθηκεύστε τις Συσκευές που δεν χρησιμοποιείτε σε Εσωτερικούς Χώρους -** Όταν δεν χρησιμοποιούνται, οι συσκευές πρέπει να αποθηκεύονται εσωτερικό σε στεγνό και ψηλό ή κλειδωμένο μέρος - μακριά από παιδιά.
- **Συντηρείτε τη Συσκευή με Προσοχή -** Διατηρήστε καθαρό για βέλτιστη απόδοση και για να μειώσετε τον κίνδυνο τραυματισμού. Ακολουθείτε τις οδηγίες για αλλαγή εξαρτημάτων. Επιθεωρείτε το καλώδιο της συσκευής και αν έχει υποστεί ζημιά, επισκευάστε το από εξουσιοδοτημένη υπηρεσία. Διατηρείτε τις λαβές στεγνές, καθαρές και απαλλαγμένες από λάδια και λίπη.
- **Ελέγχετε Βλαβημένα Εξαρτήματα -** Πριν από την περαιτέρω χρήση της συσκευής, θα πρέπει να ελέγχετε προσεκτικά ένα προστατευτικό ή άλλο μέρος που έχει υποστεί ζημιά, για να διαπιστωθεί ότι θα λειτουργεί σωστά και θα γίνει την προβλεπόμενη λειτουργία του. Ελέγχετε για ευθυγράμμιση κινούμενων μερών, δέσμευση κινούμενων μερών, θραύση εξαρτημάτων, στήριξη και οποιαδήποτε άλλη κατάσταση που μπορεί να επηρεάσει τη λειτουργία του. Ένα προστατευτικό ή άλλο μέρος που έχει υποστεί ζημιά θα πρέπει να επισκευαστεί σωστά ή να αντικατασταθεί από εξουσιοδοτημένο κέντρο υπηρεσίας, εκτός εάν αναφέρεται αλλιώς σε αυτό το εγχειρίδιο.
- **Μην ανατρέπετε ένα γεμάτο ρεζερβουάρ για να αποφύγετε τη διαρροή σε περίπτωση που το κάλυμμα της δεξαμενής δεν σφίγγεται.**

## Σημαντικές πληροφορίες ασφάλειας για την μπαταρία

1. Πριν χρησιμοποιήσετε την μπαταρία, διαβάστε όλες τις οδηγίες και τις επισημάνσεις για (1) τον φορτιστή, (2) την μπαταρία και (3) το προϊόν με μπαταρία.
2. Μην αποσυνδέετε ή αλλοιώνετε το δοχείο της μπαταρίας. Μπορεί να προκληθεί πυρκαγιά, υπερβολική θερμότητα ή έκρηξη.
3. Αν έχει μειωθεί σημαντικά ο χρόνος λειτουργίας, σταματήστε άμεσα να χρησιμοποιείτε τη συσκευή. Υπάρχει κίνδυνος υπερθέρμανσης, εγκαύματος ή ακόμα και έκρηξης.
4. Σε περίπτωση που εισέλθουν ηλεκτρολύτες στα μάτια σας, ξεπλύνετε τα με καθαρό νερό και ζητήστε αμέσως ιατρική βοήθεια. Υπάρχει κίνδυνος απώλειας όρασης.
5. Μην βραχυκυκλώσετε την μπαταρία:
  - (1) Μην ακουμπήσετε τους πόλους της μπαταρίας με οποιοδήποτε αγώγιμο υλικό.
  - (2) Αποφύγετε τη φύλαξη της μπαταρίας σε δοχείο με άλλα μεταλλικά αντικείμενα, όπως καρφιά, νομίσματα κ.λπ.
  - (3) Μην αφήσετε την μπαταρία εκτεθειμένη σε νερό ή βροχή.

Το βραχυκύκλωμα της μπαταρίας μπορεί να οδηγήσει σε υψηλή ροή ρεύματος, υπερθέρμανση, έγκαιμα ή ακόμα και καταστροφική βλάβη.

6. Μην φυλάσσετε και χρησιμοποιείτε το εργαλείο και το δοχείο μπαταρίας σε σημεία όπου η θερμοκρασία μπορεί να φτάσει ή να ξεπεράσει τους 50 °C (122 °F).
7. Μην αποτεφρώσετε την μπαταρία, ακόμα κι αν είναι εντελώς κατεστραμμένη ή άδεια. Η μπαταρία μπορεί να εκραγεί στη φωτιά.
8. Μην καρφώνετε, κόβετε, συνθλίβετε, πετάτε το δοχείο μπαταρίας ούτε να το αφήσετε να σας πέσει ή να χτυπήσει σε σκληρό αντικείμενο. Οι εν λόγω ενέργειες μπορούν να προκαλέσουν πυρκαγιά, υπερβολική θερμότητα ή έκρηξη.
9. Μην χρησιμοποιήσετε μια μπαταρία που έχει παρουσιάσει βλάβη.
10. Οι παρεχόμενες μπαταρίες ιόντων λιθίου υπόκεινται στις απαιτήσεις της νομοθεσίας για τα επικίνδυνα αγαθά.

Για τις εμπορικές μεταφορές, π.χ. από τρίτους ή μεταφορικές εταιρείες, πρέπει να τηρούνται οι ειδικές απαιτήσεις για τη συσκευασία και τη σήμανση. Για την προετοιμασία του προϊόντος προς μεταφορά, απαιτείται η συνδρομή ειδικού για τα επικίνδυνα υλικά. Επίσης, οφείλετε να τηρείτε τη νομοθεσία της χώρας σας, η οποία ενδέχεται να προβλέπει περισσότερες απαιτήσεις. Καλύψτε με ταινία ή άλλα μέσα τις ανοιχτές επαφές και συσκευάστε την μπαταρία έτσι ώστε να μην μπορεί να μετακινηθεί μέσα στη συσκευασία της.

11. Για να απορρίψετε την μπαταρία, αφαιρέστε την από το εργαλείο και απορρίψτε τη σε ασφαλείς σημείο. Οφείλετε να ακολουθείτε τους τοπικούς κανονισμούς για την απόρριψη των μπαταριών.
12. Χρησιμοποιήστε τις μπαταρίες μόνο με τα προϊόντα που προβλέπει η Makita. Η τοποθέτηση των μπαταριών σε μη συμβατά προϊόντα μπορεί να προκαλέσει πυρκαγιά, υπερβολική θερμότητα, έκρηξη ή διαρροή ηλεκτρολυτών.
13. Αν δεν πρόκειται να χρησιμοποιήσετε το εργαλείο για μεγάλο χρονικό διάστημα, αφαιρέστε την μπαταρία.
14. Κατά τη χρήση και μετά από αυτή, το δοχείο μπαταρίας απορροφά θερμότητα που ενδέχεται να προκαλέσει εγκαύματα λόγω υψηλής ή χαμηλής θερμοκρασίας. Επιδείξτε προσοχή κατά τον χειρισμό των καυτών δοχείων μπαταρίας.
15. Μην αγγίζετε τον ακροδέκτη του εργαλείου άμεσα μετά τη χρήση, επειδή μπορεί να γίνεται αρκετά ζεστό ώστε να προκαλέσει εγκαύματα.
16. Μην αφήνετε θραύσματα, σκόνη ή χύμα μέσα στους ακροδέκτες, τις οπές ή τις αυλακώσεις του δοχείου μπαταρίας. Μπορεί να έχει ως αποτέλεσμα τη χαμηλή απόδοση ή τη βλάβη του δοχείου μπαταρίας.
17. Εκτός εάν το εργαλείο υποστηρίζει τις κοντινές γραμμές μεταφοράς ηλεκτρικής ενέργειας υψηλής τάσης, μην χρησιμοποιείτε το δοχείο μπαταρίας σε κοντινή απόσταση από αυτές. Μπορεί να προκληθεί πολλαπλή δυσλειτουργία ή βλάβη του εργαλείου ή του δοχείου μπαταρίας.
18. Η μπαταρία να φυλάσσεται μακριά από τα παιδιά.

## ΚΡΑΤΗΣΤΕ ΑΥΤΕΣ ΤΙΣ ΟΔΗΓΙΕΣ.

**▲ΠΡΟΣΟΧΗ:** Χρησιμοποιείτε μόνο αυθεντικές μπαταρίες Makita. Η χρήση μη αυθεντικών μπαταριών Makita ή τροποποιημένων μπαταριών μπορεί να οδηγήσει σε ανάφλεξη της μπαταρίας και, κατά συνέπεια, πυρκαγιά, τραυματισμό και υλικές ζημιές. Επίσης, καθιστά άκυρη την εγγύηση της Makita για το εργαλείο και τον φορτιστή.

## Συμβουλές για μέγιστη διάρκεια μπαταρίας

1. Φορτίζετε την μπαταρία προτού αποφορτιστεί πλήρως. Όταν παρατηρείτε μειωμένη ισχύ στο εργαλείο, πάντοτε να σταματάτε τη λειτουργία και να φορτίζετε τη μπαταρία.
2. Μην επαναφορτίζετε ποτέ την μπαταρία ενώ είναι ήδη πλήρως φορτισμένη. Η υπερφόρτιση μειώνει τη διάρκεια ζωής της μπαταρίας.
3. Φορτίζετε την μπαταρία σε περιβάλλον με θερμοκρασία 10 °C - 40 °C (50 °F - 104 °F). Αν η μπαταρία είναι ζεστή, περιμένετε να κρυώσει πριν τη φορτίσετε.
4. Όταν το δοχείο μπαταρίας δεν χρησιμοποιείται, αφαιρέστε το από το εργαλείο ή τον φορτιστή.

## **ΧΡΗΣΗ ΚΑΙ ΦΡΟΝΤΙΔΑ ΤΟΥ ΑΣΥΡΜΑΤΟΥ ΨΕΚΑΣΤΗΡΑ ΚΗΠΟΥ**

1. Ο ασύρματος ψεκαστήρας κήπου μπορεί να λειτουργεί με τη μπαταρία ιόντων λιθίου Makita. Η χρήση οποιασδήποτε άλλων μπαταριών μπορεί να προκαλέσει κίνδυνο τραυματισμού και πυρκαγιάς. Η επαναφόρτιση των μπαταριών θα πρέπει να γίνεται μόνο με τον καθορισμένο φορτιστή. Ένας φορτιστής που μπορεί να είναι κατάλληλος για έναν τύπο μπαταρίας μπορεί να προκαλέσει κίνδυνο πυρκαγιάς, αν χρησιμοποιηθεί με άλλη μπαταρία.
2. Κατά την τοποθέτηση ή την αφαίρεση της μπαταρίας, τοποθετείτε πάντα τον ασύρματο ψεκαστήρα κήπου σε επίπεδη και σταθερή επιφάνεια.
3. Μην χρησιμοποιείτε μπαταρίες, εξαρτήματα ή αξεσουάρ που δεν συνιστώνται από τον κατασκευαστή αυτής της συσκευής. Η χρήση μπαταριών, εξαρτημάτων ή αξεσουάρ που δεν συνιστώνται μπορεί να προκαλέσει σοβαρό ατομικό τραυματισμό.

# ΣΥΝΑΡΜΟΛΟΓΗΣΗ

## **⚠ ΠΡΟΣΟΧΗ:**

Πριν οποιαδήποτε λειτουργία στο μηχάνημα, θα πρέπει πάντα να απενεργοποιείτε το μηχάνημα και να αφαιρείτε το δοχείο μπαταρίας.

## **⚠ ΠΡΟΣΟΧΗ:**

Βεβαιωθείτε ότι όλα τα μέρη είναι καλά συναρμολογημένα έτσι ώστε το υγρό να μην διαρρέυσει κατά τη λειτουργία του μηχανήματος.

### **Συναρμολόγηση του ραβδιού ψεκασμού**

1. Αφαιρείτε το καπάκι από τη λαβή.
2. Βεβαιωθείτε ότι ο Ο-δακτύλιος είναι στη θέση του και, στη συνέχεια, βιδώστε το ραβδί ψεκασμού στη λαβή και σφίγγετε το με ασφάλεια. Ανατρέξτε στη Εικόνα 1.
3. Ξεσφίγγετε το παξιμάδι επέκτασης και τραβάτε το ραβδί ψεκασμού στο επιθυμητό μήκος.
4. Σφίγγετε ξανά το παξιμάδι επέκτασης.

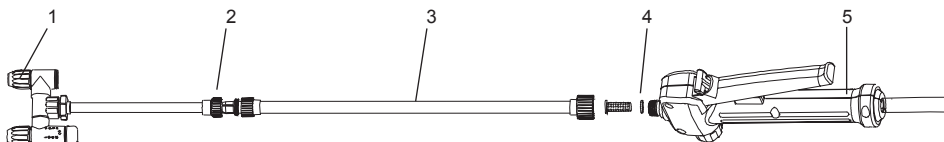

1	Προσαρμολύμενη κεφαλή ψεκασμού	2	Παξιμάδι επέκτασης
3	Ραβδί ψεκασμού	4	Ο-δακτύλιος
5	Λαβή		

Εικόνα 1

### **Ιμάντας ώμου**

Συνδέετε τον ιμάντα ώμου στις κρεμάστρες του μηχανήματος όπως φαίνεται στην εικόνα. Ανατρέξτε στη Εικόνα 2.

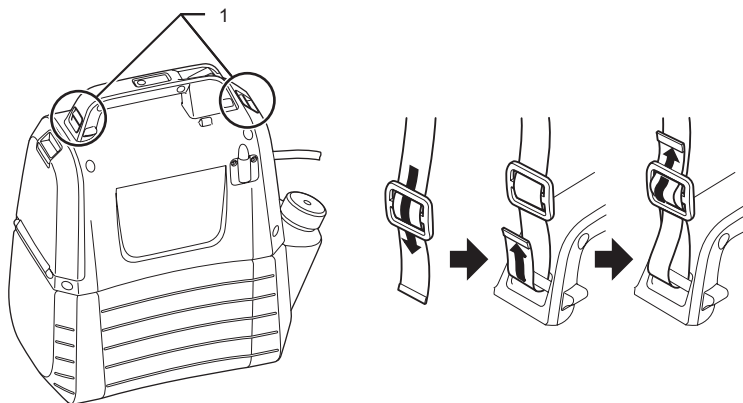

1 Κρεμάστρα

Εικόνα 2

## ΠΕΡΙΓΡΑΦΗ ΛΕΙΤΟΥΡΓΙΑΣ

### **⚠ ΠΡΟΣΟΧΗ:**

Πριν προσαρμόσετε ή ελέγξετε τη λειτουργία του μηχανήματος, θα πρέπει πάντα να απενεργοποιείτε το μηχάνημα και να αφαιρείτε το δοχείο μπαταρίας.

### **Τοποθέτηση ή αφαίρεση μπαταρίας.**

### **⚠ ΠΡΟΣΟΧΗ:**

- Πάντα να κλείνετε το μηχάνημα προτού τοποθετήσετε ή αφαιρέσετε τη θήκη της μπαταρίας.
- Κρατάτε σταθερά το μηχάνημα και τη θήκη μπαταρίας κατά την εγκατάσταση ή την αφαίρεση της θήκης μπαταρίας. Αν δεν κρατάτε σταθερά το μηχάνημα και τη μπαταρία, μπορεί να σας γλιστρήσουν και να φθαρούν, ή να τραυματιστείτε.
- Μην ασκείτε δύναμη κατά την τοποθέτηση της μπαταρίας. Αν δεν μπορείτε να σύρετε με ευκολία την μπαταρία στη θέση της, αυτό σημαίνει ότι δεν την τοποθετείτε σωστά.

Για να τοποθετήσετε την μπαταρία, τραβάτε προς τα κάτω τη σκανδάλη και, στη συνέχεια, ανοίγετε το κάλυμμα μπαταρίας. Ευθυγραμμίστε τη γλωττίδα της μπαταρίας με την εγκοπή που υπάρχει στο περίβλημα και σύρετε την μπαταρία για να την τοποθετήσετε στη θέση της. Πιέστε την μπαταρία πάντα μέχρι να ακούσετε τον χαρακτηριστικό ήχο που υποδηλώνει ότι έχει ασφαλίσει στη θέση της. Ανατρέξτε στη Εικόνα 3.

Για να αφαιρέσετε το δοχείο μπαταρίας, τραβήξτε το έξω από το μηχάνημα πατώντας το κουμπί. Ανατρέξτε στη Εικόνα 4.

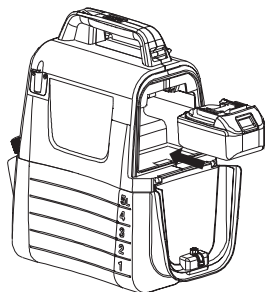



Εικόνα 3



Εικόνα 4

## Ένδειξη υπολειπόμενης χωρητικότητας μπαταρίας

Πατάτε το κουμπί ελέγχου στο μηχάνημα για να δείτε την υπολειπόμενη χωρητικότητα. Οι ενδεικτικές λυχνίες θα ανάψουν για λίγα δευτερόλεπτα. Ανατρέξτε στη Εικόνα 5.

Ενδεικτικές λυχνίες		Υπολειπόμενη χωρητικότητα μπαταρίας
Αναμμένες	Σβηστές	
		50 % έως 100 %
		30 % έως 50 %
		0 % έως 30 %

### ΣΗΜΕΙΩΣΗ:

- Ανάλογα με τις συνθήκες χρήσης και τη θερμοκρασία περιβάλλοντος, η ένδειξη μπορεί να διαφέρει ελαφρά από την πραγματική χωρητικότητα.

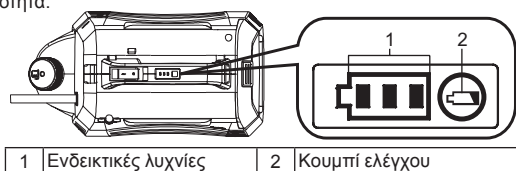

1	Ενδεικτικές λυχνίες	2	Κουμπί ελέγχου
---	---------------------	---	----------------

Εικόνα 5

## Σύστημα προστασίας μηχανήματος / μπαταρίας

Το μηχάνημα είναι εξοπλισμένο με το σύστημα προστασίας. Το σύστημα διακόπτει αυτόματα την ισχύ του κινητήρα για να παρατείνει τη διάρκεια ζωής του μηχανήματος και της μπαταρίας. Το μηχάνημα θα σταματήσει αυτόματα κατά τη λειτουργία εάν το μηχάνημα ή η μπαταρία είναι τοποθετημένο υπό μία από τις ακόλουθες συνθήκες.

- Προστασία υπερφόρτωσης : Κατά τη λειτουργία του μηχανήματος με τρόπο που προκαλεί ένα ασυνήθιστο υψηλό ρεύμα, το μηχάνημα σταματά αυτόματα χωρίς καμία ένδειξη. Σε αυτήν την περίπτωση, απενεργοποιείτε το μηχάνημα και σταματάτε την εργασία που προκάλεσε την υπερφόρτωση του μηχανήματος. Στη συνέχεια, ενεργοποιείτε το μηχάνημα για επανεκκίνηση.
- Προστασία από υπερεκφόρτιση: Όταν η χωρητικότητα της μπαταρίας είναι χαμηλή, το μηχάνημα σταματά αυτόματα. Εάν το μηχάνημα δεν λειτουργεί ακόμη και όταν λειτουργούν οι διακόπτες, αφαιρείτε τη μπαταρία από το μηχάνημα και φορτίζετε την.

## Ένδειξη υπολειπόμενης χωρητικότητας μπαταρίας



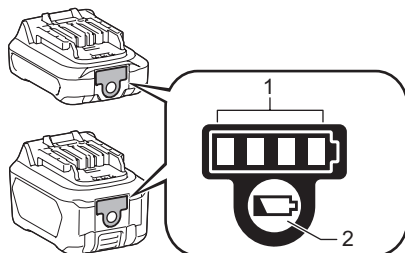



*Μόνο για θήκες μπαταρίας με ένδειξη*



1	Ενδεικτικές λυχνίες	2	Κουμπί ελέγχου
---	---------------------	---	----------------

Εικόνα 6

Πατήστε το κουμπί ελέγχου στην μπαταρία για να δείτε την υπολειπόμενη χωρητικότητα. Η ενδεικτική λυχνία ανάβει για λίγα δευτερόλεπτα.

Ενδεικτικές λυχνίες		Υπολειπόμενη χωρητικότητα
 Αναμμένες	 Σβηστές	
		75 % έως 100 %
		50 % έως 75 %
		25 % έως 50 %
		0 % έως 25 %

**ΣΗΜΕΙΩΣΗ:** Ανάλογα με τις συνθήκες χρήσης και τη θερμοκρασία περιβάλλοντος, η ένδειξη μπορεί να διαφέρει ελαφρά από την πραγματική χωρητικότητα.

# Μείγμα



**ΠΡΟΕΙΔΟΠΟΙΗΣΗ!** Ακολουθείτε πάντα τις οδηγίες του χημικού κατασκευαστή που αναγράφονται στην ετικέτα του προϊόντος για χρήση, καθαρισμό και αποθήκευση. Καθαρίζετε το εξουχιστικά μετά από κάθε χρήση, ακολουθώντας τις οδηγίες στην ενότητα της Συντήρησης και καθαρισμού αυτού του εγχειριδίου. Πρέπει να φυλάσσονται τα χημικά μακριά από παιδιά. Σε αντίθεση περίπτωση, το αποτέλεσμα θα μπορούσε να προκληθεί σοβαρός ατομικός τραυματισμός.



**ΠΡΟΕΙΔΟΠΟΙΗΣΗ!** ΤΟ ΠΡΟΪΟΝ ΣΧΕΔΙΑΖΕΤΑΙ ΣΤΟ ΒΑΣΜΟ ΚΑΤΑΝΑΛΩΤΗ ΣΠΙΤΙΟΥ ΚΑΙ ΚΗΠΟΥ ΓΙΑ ΤΟΝ ΨΕΚΑΣΜΟ ΤΩΝ ΧΗΜΗΚΩΝ, ΟΠΩΣ ΟΙ ΔΟΛΟΦΟΝΟΙ ΖΙΖΑΝΙΩΝ, ΤΑ ΜΥΚΗΤΟΚΤΟΝΑ, ΤΑ ΕΝΤΟΜΟΚΤΟΝΑ ΚΑΙ ΤΑ ΛΙΠΑΣΜΑΤΑ.



**ΠΡΟΣΟΧΗ:** Βεβαιωθείτε ότι δεν έχει απομείνει κανένα χημικά προηγούμενως χρησιμοποιημένα στο δοχείο. Σε αυτή την περίπτωση, μπορεί να συμβεί χημική αντίδραση δημιουργώντας επιβλαβές αέριο.



**ΕΙΔΟΠΟΙΗΣΗ:** Μην γεμίζετε υπερβολικά το δοχείο. Έτσι μπορεί να προκαλέσει ζημιά στο μηχάνημα.



**ΕΙΔΟΠΟΙΗΣΗ:** Τα υγρά που ψεκάζονται πρέπει να είναι τόσο λεπτά όσο το νερό. Τα παχύτερα υγρά δεν ψεκάζονται σωστά.



1. Αφαιρείτε τη μπαταρία πριν από την προσθήκη χημικού υγρού στο δοχείο.
  2. Κρατάτε το δοχείο σταθερά και περιστρέφεται το αριστερόστροφα, ώστε να ξεχωρίσετε το περίβλημα του κινητήρα από το δοχείο. Ανατρέξτε στη Εικόνα 7.
  3. Ξεβιδώνετε και αφαιρείτε το κύπελλο μέτρησης.
  4. Μετράτε το συνιστώμενο υγρό. Μπορεί να χρησιμοποιηθεί το κύπελλο για τη μέτρηση έως και 50 ml (2 oz) υγρού. Ανατρέξτε στη Εικόνα 8.
  5. Χύσετε προσεκτικά το υγρό στο δοχείο με κύπελλο μέτρησης μέσω του ανοίγματος πλήρωσης του δοχείου. Μπορείτε επίσης να διαλύσετε πλήρως το χημικό υγρό σε νερό σε μια ξεχωριστή δεξαμενή και στη συνέχεια να το ρίξετε στο δοχείο. Βεβαιωθείτε ότι ρίχνετε πάντα χημικό υγρό στο δοχείο μέσω του ανοίγματος πλήρωσης του δοχείου παρά του μικρού ανοίγματος προορισμένο για τη μέτρηση της αποθήκευσης του κυπέλλου. Βεβαιωθείτε ότι το φίλτρο πλήρωσης δοχείου είναι στη θέση του. Ανατρέξτε στη Εικόνα 9.
  6. Ξεπλύνετε το κύπελλο μέτρησης με καθαρό νερό.
  7. Επανατοποθετείτε το κύπελλο, βεβαιωθείτε ότι είναι σφιγμένο με ασφάλεια.
  8. Εισαγάγετε τον σωλήνα στο πιεσμένο τμήμα του φίλτρου πλήρωσης του δοχείου. Ανατρέξτε στη Εικόνα 10.
  9. Επανατοποθετείτε το περίβλημα του κινητήρα στο δοχείο και περιστρέψτε το δεξιόστροφα στο "κλικ". Ανατρέξτε στη Εικόνα 11.
- \* Η δεξαμενή δεν περιλαμβάνεται.

Εικόνα 7

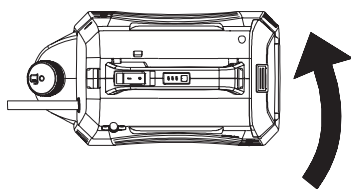

Εικόνα 8

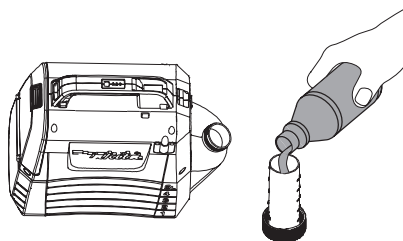

Εικόνα 9

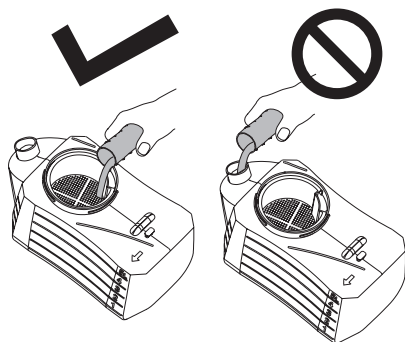

Εικόνα 10

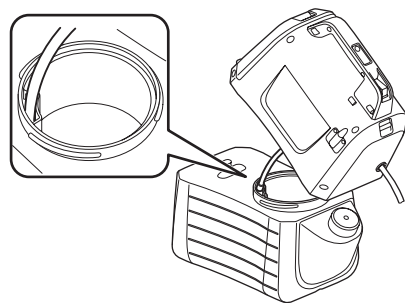

Εικόνα 11

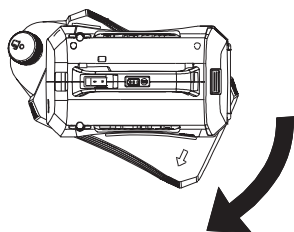

# ΛΕΙΤΟΥΡΓΙΑ



**ΠΡΟΕΙΔΟΠΟΙΗΣΗ!** Κίνδυνος πυρκαγιάς ή έκρηξης. Η περιοχή ψεκασμού πρέπει να αερίζεται καλά και μακριά από σπινθήρες ή φλόγες.

## ΠΡΟΣΟΧΗ:

Κατά τη λειτουργία του μηχανήματος, βεβαιωθείτε ότι τοποθετείτε σταθερά τη ζώνη ώμου στον ώμο σας.

### Ενεργοποίηση / απενεργοποίηση του μηχανήματος

1. Πριν τη χρήση του μηχανήματος, φοράτε προστατευτικά γυαλιά και άλλους εξοπλισμούς ασφαλείας.
2. Πατάτε το διακόπτη Ενεργοποίηση / Απενεργοποίηση για την εκκίνηση του μηχανήματος.
3. Πατάτε και κρατάτε πατημένο τη σκανδάλη προς τα κάτω για να ξεκινήσετε τον ψεκασμό. Ανατρέξτε στη Εικόνα 12.
4. Αφήνετε τη σκανδάλη για να σταματάτε τον ψεκασμό.

### Κλειδώμα

Η ιδιαιτερότητα κλειδώματος είναι κατάλληλη για συνεχή ψεκασμό όταν καλύπτετε μια μεγάλη περιοχή.

1. Για το κλειδώμα, πατάτε τη σκανδάλη προς τα κάτω και τραβάτε το κουμπί κλειδώματος προς τα πίσω και στη συνέχεια αφήνετε τη σκανδάλη. Ανατρέξτε στη Εικόνα 13.
2. Για την απελευθέρωση του κλειδώματος, πατάτε τη σκανδάλη και πιέσετε το κουμπί κλειδώματος προς τα εμπρός.

Σημείωση: Βεβαιωθείτε ότι η σκανδάλη δεν βρίσκεται σε κλειδωμένη θέση πριν την τοποθέτηση της μπαταρίας στο μηχάνημα.

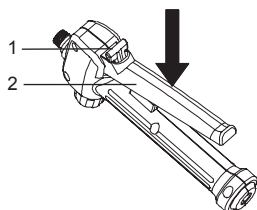

Εικόνα 12

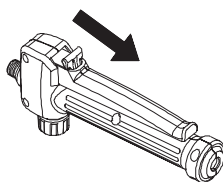

Εικόνα 13

### Προσαρμογή σε τύπο ένα-κεφαλής

1. Γυρίζετε τη στρόφιγγα στην πλευρά "lock" για να χρησιμοποιήσετε το μηχάνημα ως τύπου ένα-κεφαλής. Ανατρέξτε στη Εικόνα 14.

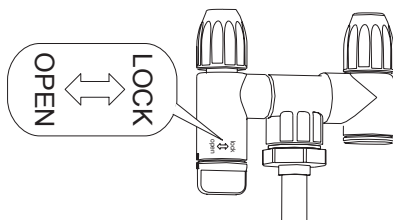

Εικόνα 14

### Προσαρμογή ψεκασμού

Μπορείτε να ψεκάσετε ή να εκτοξεύσετε το υγρό χρησιμοποιώντας τη ρυθμιζόμενη ακροφύσιο.

1. Αφαιρείτε τη μπαταρία από το μηχάνημα.
2. Εάν θέλει να ομίχλης υγρό, πρέπει να σφίξετε το ρυθμιζόμενο ακροφύσιο.
3. Εάν θέλει να εκτοξεύσετε το υγρό, πρέπει να λίγο Ξεβιδώνω το ρυθμιζόμενο ακροφύσιο.

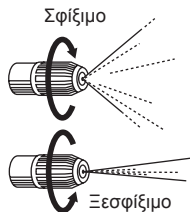

## ΠΡΟΣΟΧΗ

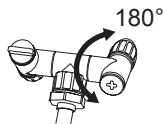

- Μην αναποδογυρίζετε τη στρόφιγγα άνω των 180°. Μπορεί να σπάσει το στόμιο διασποράς.
- Μην αγγίζετε κατά λάθος τη σκανδάλη του μπεκ όταν ακουμπάτε το μπεκ στη βάση του για να αποφυγείτε εσφαλμένο ψεκασμό.
- Μην αφήνετε το υπολειπόμενο χημικό μέσα στο δοχείο για μεγάλο χρονικό διάστημα. Θα βλάψει τα εξαρτήματα και θα μειώσει τη διάρκεια ζωής του προϊόντος.

### Ψεκασμός



**ΠΡΟΕΙΔΟΠΟΙΗΣΗ!** Μην τοποθετείτε τη μονάδα στο έδαφος κατά τη χρήση. Αποφεύγετε το μηχάνημα και τη μπαταρία από την υγρασία ανά πάσα στιγμή. Μην ψεκάζετε κοντά ή απευθείας προς τη μονάδα.

1. Στοχεύετε το μπεκ ψεκαστήρα απευθείας στα φυτά ή τα αντικείμενα που θέλετε να ψεκάσετε.
2. Ποτέ μην δείχνετε το άκρο ψεκασμού του ραβδιού στον εαυτό σας ή σε άλλους.
3. Λάβετε υπόψη σας το πισίλισμα, σταθείτε αρκετά μακριά από το αντικείμενο που ψεκάζεται για να αποτρέψετε τον ψεκασμό να εκτοξευτεί ξανά πάνω σας.
4. Ποτέ μην ψεκάζετε προς άτομα ή ζώα. πάντα ψεκάζετε προς τα κάτω.
5. Αποφεύγετε τον ψεκασμό σε θεαλλώδεις μέρες. **Μπορεί να εκραγεί κατά λάθος ο ψεκασμός προς φυτά ή αντικείμενα τα οποία δεν θα πρέπει να ψεκάζονται.**

## ΣΥΝΤΗΡΗΣΗ ΚΑΙ ΚΑΘΑΡΙΣΜΟΣ

### ΠΡΟΣΟΧΗ:

Πάντα να φροντίζετε ώστε να απενεργοποιείτε το μηχάνημα και να αφαιρείτε το δοχείο μπαταρίας πριν οποιαδήποτε απόπειρα επιθεώρησης ή συντήρησης.

Για να διατηρήσετε τη ΑΣΦΑΛΕΙΑ και την ΑΞΙΟΠΙΣΤΙΑ του εργαλείου, οι επισκευές και οποιαδήποτε άλλη συντήρηση ή προσαρμογή θα πρέπει να πραγματοποιείται από τα Κέντρα Επισκευών του Εργοστασίου Makita ή από εξουσιοδοτημένους αντιπροσώπους, και πάντα με χρήση ανταλλακτικών Makita.

### ΣΥΝΤΗΡΗΣΗ



**ΠΡΟΕΙΔΟΠΟΙΗΣΗ!** Για να αποφεύγετε ο σοβαρός τραυματισμός, αφαιρείτε πάντα την μπαταρία από το μηχάνημα κατά τον καθαρισμό ή οποιαδήποτε συντήρηση.



**ΠΡΟΕΙΔΟΠΟΙΗΣΗ!** Φοράτε πάντα προστατευτικά ματιών με πλαϊνές ασπίδες ή γυαλιά με ένδειξη συμμορφώνονται με το ANSI Z87.1. **Σε αντίθετη περίπτωση, το αποτέλεσμα θα μπορούσε να είναι ότι τα υγρά εισέρχονται στα μάτια σας με πιθανό σοβαρό τραυματισμό.**



**ΠΡΟΕΙΔΟΠΟΙΗΣΗ!** Κατά τη συντήρηση, χρησιμοποιείτε μόνο πανομοιότυπα ανταλλακτικά. Η χρήση οποιωνδήποτε άλλων εξαρτημάτων μπορεί να προκαλέσει κίνδυνο ή ζημιά στο προϊόν.



**ΠΡΟΕΙΔΟΠΟΙΗΣΗ!** Μην αφήνετε οποιαδήποτε στιγμή υγρά φρένων, βενζίνη, λάδια διεύθυνσης κλπ., να έρθουν σε επαφή με πλαστικά μέρη. Τα χημικά μπορούν να προκαλέσουν βλάβη, αποδυνάμωση ή καταστροφή πλαστικού που μπορεί να προκαλέσει σοβαρό ατομικό τραυματισμό.



**ΕΙΔΟΠΟΙΗΣΗ:** Ελέγχετε περιοδικά ολόκληρο το προϊόν για κατεστραμμένα, χαμένα ή χαλαρά εξαρτήματα, όπως βίδες, παξιμάδια, μπουλόνια, καπάκια κλπ.. Επικοινωνήστε με το τμήμα εξυπηρέτησης πελατών ή ένα εξειδικευμένο κέντρο εξυπηρέτησης για βοήθεια.



**ΕΙΔΟΠΟΙΗΣΗ:** Μην χρησιμοποιείτε ποτέ βενζίνη, διαλυτικό, οινόπνευμα ή άλλες παρόμοιες ουσίες. Μπορεί να προκληθεί αποχρωματισμός ή παραμόρφωση, ή να δημιουργηθούν ρωγμές.

**ΓΕΝΙΚΗ ΣΥΝΤΗΡΗΣΗ:** Αποφεύγετε τη χρήση διαλυτών κατά τον καθαρισμό πλαστικών εξαρτημάτων. Είναι ευαίσθητα τα περισσότερα πλαστικά σε βλάβες από διάφορους τύπους εμπορικών διαλυτών και ενδέχεται να υποστούν βλάβη από τη χρήση τους. Χρησιμοποιείτε καθαρά ρούχα για να αφαιρέσετε τη βρωμιά, τη σκόνη, το λάδι, το γράσο κλπ.

### ΚΑΘΑΡΙΣΜΟΣ ΤΗΣ ΜΟΝΑΔΑΣ



**ΠΡΟΕΙΔΟΠΟΙΗΣΗ!** Αποθηκεύετε και απορρίπτετε πάντα τα χημικά σωστά. Η απόρριψη μολυσμένου νερού έκπλυσης θα πρέπει να γίνεται σύμφωνα με τις τοπικές διατάξεις και τους νόμους.

## ΣΤΡΑΓΓΙΣΗ ΤΟΥ ΔΟΧΕΙΟΥ

Σε περίπτωση που απομείνει κανένα υγρό στο δοχείο μετά τον ψεκασμό, το δοχείο θα πρέπει να αποστραγγιστεί πριν από τον καθαρισμό.

- Αφαιρείτε τη μπαταρία.
- Αφαιρείτε το περίβλημα του κινητήρα από το δοχείο.
- Στραγγίζετε τα περιεχόμενα μέσω της περιοχής πλήρωσης.

**ΣΗΜΕΙΩΣΗ:** Στραγγίζετε το υγρό πίσω στο αρχικό δοχείο. Μην αποθηκεύετε χημικά υγρά στο δοχείο.

## ΚΑΘΑΡΙΣΜΟΣ ΤΟΥ ΔΟΧΕΙΟΥ

• Γεμίζετε το δοχείο περίπου το ένα τρίτο γεμάτο με καθαρό νερό. Μπορεί να προστεθεί μικρή ποσότητα ήπιου οικιακού απορρυπαντικού.

**ΣΗΜΕΙΩΣΗ:** Μην χρησιμοποιείτε ποτέ εύφλεκτα χημικά ή λειαντικά καθαριστικά για τον καθαρισμό του δοχείου.

- Σκουπίζετε το εξωτερικό του δοχείου με ένα καθαρό, στεγνό πανί.
- Επανατοποθετείτε το περίβλημα του κινητήρα στο δοχείο.
- Επανεγκαθιστείτε τη μπαταρία. Ψεκάζετε μέχρι να αδειάσει το δοχείο. Βεβαιωθείτε να κατευθύνετε τον ψεκασμό προς μια περιοχή που δεν θα υποστεί ζημιά από το διάλυμα ψεκασμού.
- Γεμίζετε ξανά και επαναλάβετε τη διαδικασία με καθαρό νερό. Μπορεί να είναι απαραίτητο να ξεπλύνετε το δοχείο περισσότερες από μία φορές στη συνέχεια στραγγίζετε το και πάλι σύμφωνα με τις οδηγίες ανωτέρω.
- Αφήνετε όλα τα εξαρτήματα να στεγνώσουν εντελώς πριν εγκαταστήσετε τα εξαρτήματα ξανά και αποθηκεύσετε τη μονάδα.

## ΚΑΘΑΡΙΣΜΟΣ ΤΟΥ ΜΠΕΚ

Σε περίπτωση που το μπεκ είναι βουλωμένο, ακολουθείτε τα παρακάτω βήματα για να καθαρίσετε.

- Αφαιρείτε τη μπαταρία.
- Ξεβιδώνετε και αφαιρείτε το κάλυμμα του μπεκ από τη προσαρμοζόμενη κεφαλή ψεκασμού της ράβδου ψεκασμού.
- Σπρώχνετε ένα μικρό καλώδιο μέσα από τις εκτεθειμένες τρύπες για να καθαρίσετε τυχόν συντρίμια. Στη συνέχεια ξεπλύνετε με καθαρό νερό. Ανατρέξτε στη Εικόνα 15.
- Σκουπίζετε την προσαρμοζόμενη κεφαλή ψεκασμού με ένα καθαρό στεγνό πανί και επανασυνδέετε το κάλυμμα του μπεκ στην προσαρμοζόμενη κεφαλή ψεκασμού.

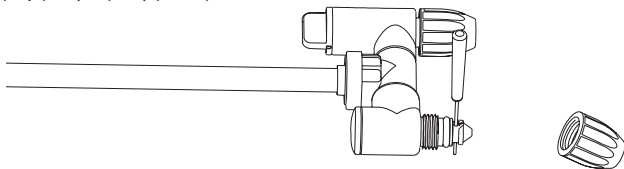

Εικόνα 15

## ΚΑΘΑΡΙΣΜΟΣ ΤΗΣ ΑΝΤΛΙΑΣ

Σε περίπτωση που ο ψεκαστήρας δεν μπορεί να αντλήσει το υγρό από το δοχείο ή δεν μπορεί να ψεκάσει υγρό κατά την πρώτη χρήση ή μετά από μακροχρόνια αποθήκευση.

Ακολουθείτε τις παρακάτω διαδικασίες για να καθαρίσετε την αντλία:

1. Απενεργοποιείτε το μηχάνημα και αφαιρείτε τη μπαταρία.
2. Αφαιρείτε το ραβδί ψεκασμού από τη λαβή.
3. Στραγγίζετε τυχόν εναπομένον υγρό ή αποθηκεύετε το εναπομείναν υγρό σε άλλο δοχείο για να βεβαιωθείτε ότι το δοχείο είναι άδειο.
4. Διαχωρίζετε το περίβλημα του κινητήρα από το δοχείο και γυρίζετε το ανάποδα. Ανατρέξτε στη Εικόνα 16.
5. Ξεβιδώνετε το κόκκινο καπάκι για να ανοίξετε την οπή εισόδου νερού και, στη συνέχεια, συνδέετε την οπή στη βρύση νερού. Βεβαιωθείτε ότι ο Ο-δακτύλιος είναι τοποθετημένος μέσα στο κόκκινο καπάκι.
6. Ανοίγετε αργά τη βρύση και πιέσετε προς τα κάτω τη σκανδάλη ταυτόχρονα για να αφήσετε το νερό να ξεπλύνει τυχόν συντρίμια που προσκολλημένα στην αντλία. Ανατρέξτε στη Εικόνα 17.
7. Αποσυνδέετε τη βρύση και σφίγγετε ξανά το κόκκινο καπάκι. Βεβαιωθείτε ότι ο Ο-δακτύλιος μέσα στο καπάκι είναι στη θέση του.

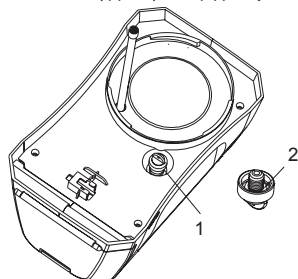

1	Κόκκινο καπάκι	2	Ο-δακτύλιος
---	----------------	---	-------------

Εικόνα 16

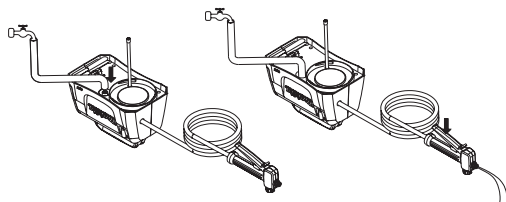

Εικόνα 17

# ΠΡΟΑΙΡΕΤΙΚΑ ΕΞΑΡΤΗΜΑΤΑ

## ΠΡΟΣΟΧΗ:

Αυτά τα εξαρτήματα ή προσαρτήματα συνιστώνται για χρήση με το προϊόν Makita που αναφέρεται στο παρόν εγχειρίδιο. Η χρήση άλλων εξαρτημάτων ή παρελκόμενων μπορεί να επιφέρει κίνδυνο τραυματισμού. Χρησιμοποιείτε τα εξαρτήματα ή τα παρελκόμενα σύμφωνα με την προβλεπόμενη χρήση τους και μόνο.

Αν χρειαστείτε οποιαδήποτε βοήθεια για περισσότερες λεπτομέρειες σχετικά με αυτά τα ανταλλακτικά, απευθυνθείτε στο τοπικό σας Κέντρο Εξυπηρέτησης Makita.

- Αυθεντική μπαταρία και φορτιστής Makita.

## ΣΗΜΕΙΩΣΗ:

- Ορισμένα στοιχεία του καταλόγου μπορεί να περιλαμβάνονται στο πακέτο του προϊόντος ως βασικά εξαρτήματα. Ενδέχεται να διαφέρουν ανάλογα με τη χώρα.

## Türkçe (Orijinal talimatlar)

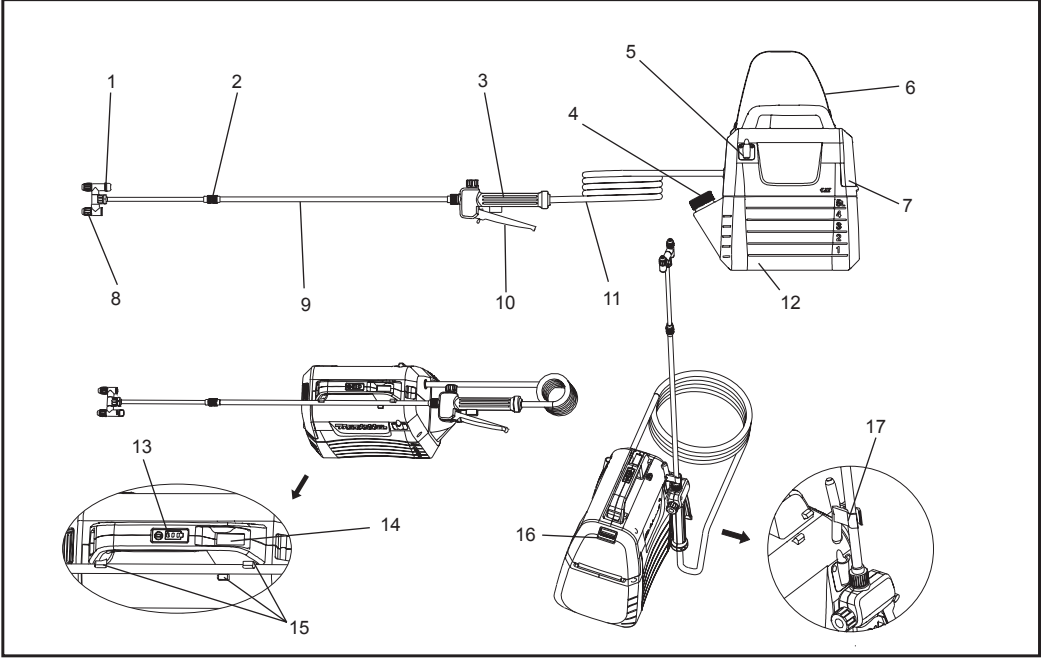

1	Başlık Anahtarı	2	Uzatma Somunu	3	Kulp	4	Ölçü kabı
5	Püskürtme çubuğu tutucusu	6	Omuz askılığı	7	Pil kapağı	8	Ayarlanabilir püskürtme başlığı
9	Püskürtme çubuğu	10	Kaldıraç, kol	11	Hortum	12	5L tank
13	Gösterge lambaları	14	Açma / kapama butonu	15	Püskürtme çubuğu tutucusu	16	Kilit kolu
17	Kanca (püskürtme çubuğunu bağlamak için)	-	-	-	-	-	-

# TEKNİK DEĞERLER

Model		US053D
Nominal gerilim		D.C. 10,8 V - 12 V maks
Tank kapasitesi		5 L
Hortum Uzunluğu		1,7 m
Toplam uzatma uzunluğu		50 - 70 cm
Nozul tipi		2 Başlı (1 başlı ile değiştirilebilir)
Maksimum çalışma basıncı		0,3 MPa
Standart nozul çalışma basıncı	Maksimum	Yaklaşık. 0,26 Mpa
	Minumum	Yaklaşık. 0,13 Mpa
Standart nozul ile akış hızı	Maksimum	Yaklaşık. 0,91 Litre/dakika
	Minumum	Yaklaşık. 0,47 Litre/dakika
Nozul montaj vidası		G 1/4"
Boyutlar (U x G x Y)		343 x 182 x 343 mm
Net ağırlık		2,9 - 3,0 kg

- Devam eden araştırma ve geliştirme programımız sebebiyle buradaki teknik değerler haber verilmeksizin değişikliğe tabidir.
- Teknik değerler ülkeden ülkeye değişebilir.
- Ürünün ağırlığı pil kartuşu dahil olmak üzere ek parçalara bağlı olarak değişebilir. En hafif ve en ağır kombinasyon EPTA Prosedür 01/2014'e göre tabloda gösterilmiştir.

## **Kullanılabilen pil kartuşu ve şarj cihazı**

Pil kartuşu	BL1015 / BL1016 / BL1020B / BL1021B / BL1040B / BL1041B
Şarj cihazı	DC10SA / DC10SB / DC10WC / DC10WD / DC18RE









- Yukarıda bahsi geçen pil kartuşları ve şarj cihazlarından bazıları ikamet ettiğiniz bölgeye göre mevcut olmayabilir.

**⚠UYARI:** Yalnızca yukarıda listelenen pil kartuşlarını ve şarj cihazlarını kullanınız. Başka herhangi bir pil kartuşunun ve şarj cihazının kullanılması yaralanma ve/veya yangına yol açabilir.

**⚠UYARI:** Bu makineyle birlikte pil adaptörü veya taşınabilir güç paketi gibi kablolü bir güç kaynağı kullanmayınız. Bu tür bir güç kaynağının kablosu çalışmayı engelleyebilir ve kişisel yaralanmalara yol açabilir.

## **Semboller**

Ekipman için kullanılan semboller aşağıdadır. Kullanmadan önce bunların anlamını öğrendiğinizden emin olun.

	Kulak koruyucu takınız.		Uyarı
	Solunum maskesi takınız.		Göz koruması takınız.
	Koruyucu ayakkabı giyiniz.		Koruyucu eldiven giyiniz.
	Yağmurlu havada kullanmayınız veya yağmur yağarken püskürtücü açık alanda bırakmayınız.		
	Kullanım talimatını okuyun.		
	Püskürtme yaparken, yanınızdaki insanların uzak durduğundan emin olun.		

## KULLANIM AMACI

Bu makine püskürtme için kullanılır.

### Gürültü

EN62841-1'e göre belirlenen tipik A ağırlıklı gürültü seviyesi

Ses basınç seviyesi ( $L_{pa}$ ): 70 dB (A) veya daha az  
Belirsizlik (K): 3 dB (A)

**NOT:** Beyan edilen gürültü emisyon değeri(ler) standart bir test yöntemine göre ölçülmüştür ve bir aleti diğeriyle karşılaştırmak için kullanılabilir.

**NOT:** Beyan edilen gürültü emisyon değeri (değerleri), maruz kalmanın bir ön değerlendirmesinde de kullanılabilir.

**UYARI:** Kulak koruyucu takınız.

**UYARI:** Elektrikli aletin fiili kullanımı sırasındaki gürültü emisyonu, aletin kullanıldığı yollara, özellikle de ne tür bir iş parçasının işlendiğine bağlı olarak beyan edilen değerlerden farklı olabilir.

**UYARI:** Operatörü korumak için, gerçek kullanım koşullarında maruz kalma tahminine dayanan güvenlik önlemlerini belirlediğinizden emin olun. (tetikleme süresine ek olarak aletin kapatıldığı ve boşta çalıştığı zamanlar gibi çalışma döngüsünün tüm bölümlerini hesaba katarak).

### Titreşim

Titreşim toplam değeri (üç eksenli vektör toplamı) (EN62841-1 standardına göre hesaplanan):

Çalışma modu: yüksüz çalışma  
Titreşim emisyonu ( $a_n$ ): 2,5 m/s<sup>2</sup> den az  
Belirsizlik (K) : 1,5 m/s<sup>2</sup>

**NOT:** Beyan edilen titreşim toplam değeri / değerleri standart bir test yöntemine göre ölçülmüştür ve bir aleti diğeriyle karşılaştırmak için kullanılabilir.

**NOT:** Beyan edilen titreşim toplam değeri (değerleri), maruz kalmanın bir ön değerlendirmesinde de kullanılabilir.

**UYARI:** Elektrikli aletin gerçek kullanımı sırasında titreşim emisyonu, aletin kullanıldığı yollara, özellikle de ne tür bir iş parçasının işlendiğine bağlı olarak beyan edilen değer(ler) den farklı olabilir.

**UYARI:** Operatörü korumak için, gerçek kullanım koşullarında maruz kalma tahminine dayanan güvenlik önlemlerini belirlediğinizden emin olun. (tetikleme süresine ek olarak aletin kapatıldığı ve boşta çalıştığı zamanlar gibi çalışma döngüsünün tüm bölümlerini hesaba katarak).

## EC Uygunluk Beyanı

*Sadece Avrupa ülkeleri için*

EC uygunluk beyanı, bu kullanım talimatında "Ek A" olarak dahil edilmiştir.

## UYARI

Bu cihaz, gözetim altında olmaları halinde ve cihazın güvenli kullanım talimatları verilmesi halinde fiziksel, duyuşsal ve zihinsel yetenekleri azalmış veya deneyim bilgi sahibi eksikliği olan kişiler tarafından ve 8 yaşından büyük olan çocuklar tarafından kullanılabilir. cihaz çocuklardan uzak tutulmalıdır. temizlik ve bakım gözetimsiz çocuklar tarafından yapılmamalıdır.

## Genel Elektrikli Alet Güvenlik Uyarısı

**UYARI:** Bu elektrikli aletle birlikte verilen tüm güvenlik uyarılarını, talimatları, illüstrasyonları ve teknik özellikleri okuyunuz. Aşağıda listelenen tüm talimatlara uyulmaması elektrik çarpmasına, yangına ve / veya ciddi yaralanmalara yol açabilir.

## Gelecekte başvurmak için tüm uyarıları ve talimatları saklayın.

Uyarılardaki "elektrikli araç", şebeke ile çalışan (kablolu) elektrikli aracınız ya da pille çalışan (kablesiz) elektrikli araç anlamına gelir.

### Çalışma alanının güvenliği

1. Çalışma alanını temiz ve iyi aydınlatılmış olarak tutun. Dağınık veya karanlık alanlar kazalara neden olur.
2. Elektrikli araçları; yanıcı sıvıların, gazların veya tozun mevcut olduğu gibi patlayıcı ortamlarda çalıştırmayın. Elektrikli araçlar, tozu veya dumanı tutuşturabilen kıvılcımlar oluşturur.
3. Elektrikli bir aracı çalıştırırken çocukları ve üçüncü kişileri uzak tutun. Dikkat dağılması, kontrolü kaybetmenize neden olabilir.



## Elektrik güvenliği

1. Elektrikli araç fişlerinin prizlerle uyumlu olması gerekir. Fişi hiçbir şekilde asla değiştirmeyin. Topraklanmış elektrikli araçlar ile herhangi bir adaptör fişi kullanmayın. Değiştirilmemiş fişler ve uyumlu prizler, elektrik çarpması riskini azaltacaktır.
2. Borular, radyatörler, aralıklar ve soğutucular gibi topraklanmış yüzeylerle vücut temasından kaçının. Vücudunuzun topraklanması durumunda yüksek bir elektrik çarpması riski mevcuttur.
3. Elektrikli araçları yağmura veya ıslak koşullara maruz bırakmayın. Elektrikli alete su girmesi elektrik çarpması riskini artıracaktır.
4. Kabloyu yanlış kullanmayın. Kabloyu elektrikli aracı taşımak, çekmek ya da prizden çıkarmak için asla kullanmayın. Kabloyu ısıdan, yağdan, keskin kenarlardan ya da hareketli parçalardan uzak tutun. Hasarlı ya da dolanmış kablolar, elektrik çarpması riskini artıracaktır.
5. Elektrikli bir aracı dış mekanlarda çalıştırırken dış mekanda kullanıma uygun bir uzatma kablosu kullanın. Dış mekana uygun bir kablunun kullanılması, elektrik çarpması riskini azaltır.
6. Elektrikli bir aleti nemli bir konumda çalıştırırken kaçak akım cihazı (RCD) korumalı bir güç kaynağı kullanınız. Bir RCD'nin kullanımı, elektrik çarpması riskini azaltır.
7. Elektrikli aletler, kullanıcılar için zararsız olan elektromanyetik alanlar (EMF) oluşturabilir. Fakat kalp pili ve diğer benzer tıbbi cihazları kullanan kişiler bu elektrikli aleti çalıştırmadan önce cihazlarının üreticisi veya doktoru ile iletişime geçmelidir.

## Kişisel güvenlik

1. Elektrikli bir aracı çalıştırırken dikkatli olun, ne yaptığınızı gözlemleyin ve sağduyunuzu kullanın. Yorgun olduğunuzda ya da uyuşturucu, alkol veya ilaç etkisi altındayken elektrikli bir araç kullanmayın. Elektrikli araçları çalıştırırken dikkatsiz olun bir an, ciddi kişisel yaralanma ile sonuçlanabilir.
2. Kişisel koruyucu ekipman kullanınız. Her zaman göz koruması takın. Uygun koşullar için kullanılan toz maskesi, kaymaz güvenlik ayakkabıları, kask veya işitme koruması gibi koruyucu ekipmanlar kişisel yaralanmaları azaltacaktır.
3. İstemeden çalıştırmayı önleyin. Güç kaynağına ve/veya pil takımına bağlanmadan, aleti almadan veya taşımadan önce anahtarın kapalı konumda olduğundan emin olunuz. Parmağınızı anahtarın üzerindeyken elektrikli aletlerin taşınması veya düşmenin açık olduğu elektrikli aletlerin çalıştırılması kazalara davetiye çıkarır.
4. Elektrikli aracı açmadan önce tüm ayarlamaları anahtarlarını ya da İngiliz anahtarlarını çıkarın. Elektrikli aracın döner bir parçasına bağlı bir İngiliz anahtarı ya da anahtar kişisel bir yaralanma ile sonuçlanabilir.
5. Uzanmayın. Her zaman için uygun şekilde yere basın ve dengeli olun. Bu, beklenmeyen durumlarda elektrikli aracın daha iyi kontrol edilmesini sağlar.

6. Uygun şekilde giyinin. Gevşek kıyafetler giymeyin ya da mücevherler takmayın. Saçlarınızı ve kıyafetlerinizi hareketli parçalardan uzak tutunuz. Gevşek kıyafetler, mücevherler ya da uzun saç hareketli parçalara sıkışabilir.
7. Toz giderme ve toplama tesislerinin bağlantısı için cihazların sağlanması durumunda bunların bağlı olduğundan ve uygun şekilde kullanıldığından emin olun. Toz giderme, bu cihazın kullanımında meydana gelebilen tozla ilgili tehlikeleri azaltabilir.
8. Aletlerin sık kullanımından elde edilen aşinalık, rahat olmanıza ve alet güvenli ilkelerini göz ardı etmesine izin vermeminiz. Dikkatsiz bir eylem, saniyenin bir kısmı içinde ciddi yaralanmalara neden olabilir.
9. Elektrikli El Aletleri kullanırken gözlerinizi yaralanmalardan korumak için daima koruyucu gözlük takınız. Gözlükler ABD'de ANSI Z87.1, Avrupa'da EN166 veya Avustralya/Yeni Zelanda'da AS/NZS 1336 ile uyumlu olmak gerekmektedir. Avustralya / Yeni Zelanda'da yüzünüzü korumak için bir yüz siperi takmak yasal olarak zorunludur.

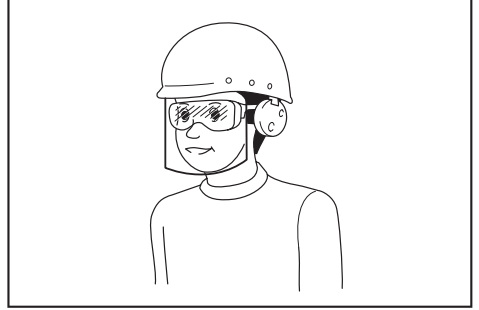

Uygun güvenlik koruma ekipmanlarının alet operatörleri ve yakın çalışma alanındaki diğer kişiler tarafından kullanılmasını sağlamak işverenin sorumluluğundadır.

## Elektrikli araç kullanımı ve bakımı

1. Elektrikli aracı zorlamayın. Uygulamamız için doğru elektrikli aracı kullanın. Doğru elektrikli alet, tasarlandığı oranda işi daha iyi ve daha güvenli hale getirecektir.
2. Anahtarın açılıp kapanmaması durumunda elektrikli aracı kullanmayın. Anahtar ile kontrol edilemeyen herhangi bir elektrikli araç tehlikelidir ve onarılması gerekir.
3. Herhangi bir ayar yapmadan, aksesuarları değiştirmeden veya elektrikli aletleri saklamadan önce fişi güç kaynağından çıkarın ve/veya çıkarılabilir ise pil takımını elektrikli aletten çıkarınız. Bu tür önleyici güvenlik tedbirleri, elektrikli aracı kazara başlatma riskini azaltır.
4. Kullanılmayan elektrikli aletleri çocukların erişemeyeceği yerlerde saklayın ve elektrikli aleti tanımayan veya bu talimatları bilmeyen kişilerin elektrikli aleti kullanımına izin vermeminiz. Elektrikli araçlar, eğitimsiz kullanıcıların ellerinde tehlikelidir.

5. Elektrikli aletlerin ve aksesuarların bakımını yapınız. Elektrikli aletin çalışmasını etkileyebilecek olan hareketli parçaların hizalanmasını veya bağlanmasını, parçaların kırılmasını ve diğer tüm koşulları kontrol ediniz. Hasarlı olması durumunda kullanım öncesinde elektrikli aracın onarılmasını sağlayın. Birçok haza, yetersiz bakım uygulanan elektrikli araçlardan kaynaklanır.
6. Kesme araçlarını keskin ve temiz tutun. Bakımı uygun şekilde yapılmış keskin kenarlara sahip kesme aletlerinin sıkışması daha az olasıdır ve kontrol edilmesi daha kolaydır.
7. Elektrikli aleti, aksesuarları ve alet uçlarını vb. yapılacak işe ve çalışma koşulları dikkate alarak ve bu talimatlara uygun olarak kullanınız. Elektrikli aletin amaçlanandan farklı işlemler için kullanılması tehlikeli bir duruma yol açabilir.
8. Kolları ve kavrama yüzeylerini kuru, temiz tutunuz. Yağ ve gresten arındırınız. Kaygan yüzeyler ve kavrama yüzeyleri, beklenmedik durumlarda aletin güvenli bir şekilde kullanılmasına ve kontrolüne izin vermez.
9. Aleti kullanırken, alete dolaşabilecek yapıdaki iş eldivenlerini kullanmayınız. Kumaş iş eldivenlerinin hareketli parçalara dolaşması kişisel yaralanmalara yol açabilir.

#### Pil aletinin kullanımı ve bakımı

1. Sadece üretici tarafından belirtilen şarj cihazıyla şarj edin. Bir pil grubuna uygun olan şarj aleti başka bir pil grubuyla kullanıldığı zaman yangın riski oluşturabilir.
2. Elektrikli aletleri yalnızca özel olarak belirlenmiş pil gruplarıyla kullanınız. Başka herhangi bir pil grubunun kullanılması yaralanma ve yangın riski oluşturabilir.
3. Pil grubu kullanılmadığı zaman, pil grubunu bir kutup ile diğeri arasında bağlantı yapabilecek ataş, madeni para, anahtar, çivi, vida veya diğer küçük metal cisimlerden uzak tutun. Pil kutuplarını kısa devre etmek yanıklara veya yangına yol açabilir.
4. Yanlış kullanım şartlarında pilden sıvı kaçacağı olabilir, temas etmeyin. Yanlışlıkla temas olursa suyla yıkayın. Sıvı gözlerle temas ederse ayrıca bir doktordan yardım isteyin. Pilden sızan sıvı iritasyon veya yanıklara yol açabilir.
5. Hasar görmüş veya üzerinde değişiklik yapılmış bir pil grubunu veya aleti kullanmayınız. Hasar görmüş ya da değiştirilmiş piller öngörülemeyen sebeplerle yangına, patlamaya ya da yaralanmaya sebep olabilir.
6. Pil grubunu veya aleti ateşe veya aşırı sıcaklığa maruz bırakmayınız. Ateş veya 130°C'nin üzerindeki sıcaklığa maruziyet patlamaya yol açabilir.
7. Tüm şarj talimatlarına uyun ve pil grubunu veya aleti talimatlarda belirtilen sıcaklık aralığı dışında şarj etmeyiniz. Yanlış veya belirlenen aralığın dışındaki sıcaklıklarda şarj etmek pile zarar verebilmekte ve yangın riskini artırmaktadır.

#### Servis

1. Elektrikli aletinize, sadece aynı yedek parçaları kullanan yetkili bir onarım personeli tarafından bakım yaptırınız. Bu, elektrikli aracın güvenliğinin korunmasını sağlayacaktır.
2. Asla hasarlı pil gruplarına bakım yapmayınız. Pil gruplarının servisi sadece üretici veya yetkili servis sağlayıcılar tarafından gerçekleştirilmelidir.
3. Aksesuarları yağlamak ve değiştirmek için talimatları takip ediniz.

## Pil Bahçe Püskürtme Makinası Güvenlik Uyarıları

**⚠UYARI:** Yangın veya patlama riski. Benzin gibi yanıcı sıvılar püskürtmeyin. Kap üzerindeki sembol referanslarına bakın.

**⚠UYARI:** Püskürtücü ile birlikte kullanılan ürünlerden oluşturulan bazı spreyler, kansere, doğum kusuruna ve diğer üreme zararlarına neden olduğu bilinen kimyasalları içerir.

**Bu kimyasalların bazı örnekleri şunlardır:**

- gübreleme bileşikler
- Insektisitler, herbisitler ve pestisitlerdeki bileşikler;
- kimyasal olarak işlenmiş keresteden arsenik ve krom. Tüm bu tür ürünlerin kaplarındaki talimatları takip ediniz. Bu kimyasallara maruz kalmanızı azaltmak için, spreyleri, eldivenleri ve diğer uygun koruyucu ekipmanı filtrelemek için özel olarak tasarlanmış yüz maskeleri gibi onaylanmış güvenlik ekipmanlarını kullanınız.

- Bu püskürtücüde herhangi bir pestisit veya diğer sprey maddelerini kullanmadan önce, orijinal kabındaki etiketi iyice okuyun ve talimatlarını izleyiniz. Bazı püskürtücü maddeleri tehlikelidir ve bu püskürtücüde kullanılmamalıdır, çünkü püskürtücüye zarar verebilir ve ciddi bedensel yaralanmalara veya maddi hasara neden olabilirler.
- Elektrik çarpmaya tehlikesi. Elektrik prizlerine asla püskürtmeyiniz.
- Ticari veya endüstriyel amaçlar için ticari sınıf kimyasalları veya türevlerini kullanmayınız. Sadece tüketici sınıfı su bazlı çim ve bahçe kimyasalları kullanınız.
- Sıcak veya kaynar sıvıları tanka dökmeyin. Bunlar hortumu veya tankı zayıflatır ve zarar verebilir.
- Püskürtme alanı iyi havalandırılmış olmalıdır.
- Rüzgarlı günlerde püskürtmekten kaçınınız. Sprey yanlışlıkla püskürtülmesi gereken bitkilere veya nesnelere püskürtülebilir.
- Püskürtücüyü, sıvı deposu boşken güvenli, iyi havalandırılmış bir kapalı alanda saklayınız.
- Bu püskürtücüde kostik (alkali) kendinden ısıtmalı veya aşındırıcı (asit) sıvılar kullanmayınız. Bunlar metal parçaları paslandırabilir veya tankı ve hortumu zayıflatır.

- **Püskürtülen kimyasalın içeriğini biliniz.** Kimyasal madde ile birlikte verilen tüm Malzeme Güvenlik Bilgi formlarını (MSDS) ve konteyner etiketlerini okuyunuz. Kimyasal üreticilerin güvenlik talimatlarını izleyiniz.
- **Püskürtme aletini kullandıktan sonra tankta kalıntı bırakmayın veya püskürtme malzemesi bırakmayınız.** Her kullanımdan sonra temizleyiniz.
- **Püskürtme aletini kullanırken sigara içmeyin veya kıvılcım veya alevin oluşabileceği yerlerde püskürtme yapmayınız.**
- **Enjeksiyon riski.** Doğrudan cilde dökmeyiniz.
- **Elektrik çarpması riskini azaltmak için püskürtücüyü suya veya başka bir sıvıya koymayınız.** Püskürtme tabancasını düşebileceği veya çökilebileceği bir yere koymayınız veya orada saklamayınız.
- **Bu ürünü koruyunuz.** Püskürtme aletinin hem içini hem de dışını, her kullanımdan önce bileşenleri inceleyiniz. Kırık ve bozulmuş hortumlar, sızıntılar, tıkanmış nozullar ve eksik veya hasarlı parçalar olup olmadığını kontrol ediniz. Ürün hasarlıysa, ürünü kullanmadan önce tamir ettiriniz. Pek çok kazanın nedeni bakımı kötü yapılan ürünlere aittir.
- **Püskürtücüyü boşaltmadan, temizlemeden veya saklamadan önce bataryayı üniteden ayırınız.** Bu tür önleyici güvenlik önlemleri, yanlışlıkla çalıştırma riskini azaltır.
- **Her zaman yan siperleri olan göz koruması veya ANSI Z87.1 ile uyumlu gözlükler takınız.** Bunu yapmamak, sıvıların gözlerinize girmesine ve ciddi yaralanmalara neden olabilir.
- **Çiğerlerinizi koruyunuz.** Püskürtücüyü kullanırken yüz veya toz maskesi takınız. Bu kuralı takip etmek ciddi kişisel yaralanma riskini azaltacaktır.
- **Pil aletlerin bir elektrik prizine takılması gerekmez; bu nedenle, daima çalışır durumdadırlar.** Pil aleti kullanmadığınızda veya aksesuarları değiştirirken olası tehlikelerin farkında olunuz. Alet kullanımda değilken pil grubunu çıkarınız. Bu kuralı takip etmek, elektrik çarpması, yangın veya ciddi kişisel yaralanma riskini azaltacaktır.
- **Pilli aletleri veya pillerini ateş veya ısı yakınına koymayınız.** Bu, patlama ve muhtemelen yaralanma riskini azaltacaktır.
- **Pil grubunu ezmeyin, düşürmeyin veya zarar vermeyiniz.** Düşürülmüş veya keskin bir darbe almış bir pil grubunu veya şarj cihazını kullanmayınız. Hasarlı bir pil patlamaya sebebiyet verebilir. Düşen veya hasar görmüş bir pili hemen uygun şekilde atınız.
- **Piller, kıvılcım gibi bir ateşleme kaynağının varlığında patlayabilir.** Ciddi kişisel yaralanma riskini azaltmak için, kesinlikle açık alev bulunan yerde kablosuz ürünü kullanmayınız. Patlamış bir pil, birikintileri ve kimyasalları itebilir. Maruz kaldığında, hemen su ile yıkayınız.
- **Pil aleti nemli veya ıslak bir yerde şarj etmeyiniz.** Bu kuralı takip etmek elektrik çarpması riskini azaltacaktır.
- **En iyi sonuçlar için pil aletiniz, sıcaklığın 10 ° C'den (50 ° F) fazla ve 40 ° C'den (104 ° F) az olduğu bir yerde şarj edilmelidir.** Ciddi kişisel yaralanma riskini azaltmak için, aleti dışarıda veya araçların içinde saklamayınız.
- **Aşırı kullanım veya sıcaklık koşullarında pil sızıntısı neden olabilir.** Sıvı cildinizle temas ederse, hemen sabun ve suyla yıkayınız. Sıvı gözlerinize girerse, en az 10 dakika boyunca temiz su ile durulayın ve hemen bir doktora danışınız. Bu kuralı takip etmek ciddi kişisel yaralanma riskini azaltacaktır.
- **Yağmurda pille çalışan bir cihaz kullanmayınız.**
- **Yağmurda pille çalışan bir cihaz kullanmayınız.** Pili cihazı kullanırken yüzük, bilezik ve anahtar gibi iletken malzemelerle kısa devre yapmamak için pilleri kullanırken dikkatli olunuz. Pil veya iletken aşırı ısınabilir ve yanıklara yol açabilir.
- **Pili ya da pilleri ateşe atmayın.** Piller patlayabilir. Özel imha talimatları için yerel yönetmeliklere bakın.
- **Pilleri açmayın ya da tahrip etmeyin.** Pillerden yayılan elektrolit aşındırıcıdır ve gözlerinize ya da cildinize zarar verebilir. Solunduğunda zehirleyebilir.
- **Tehlikeli Ortamlardan Kaçınınız** - Aletleri nemli veya ıslak yerlerde kullanmayınız.
- **Doğru Cihazı Kullanınız** - Cihazı, amaçlandığı iş dışında herhangi bir iş için kullanmayınız.
- **Cihazı zorlamayın** - işi daha iyi yapacak ve tasarlandığı oranda yaralanma riski daha az olacaktır.
- **Boşta kalan Aletleri İç Mekanda Saklayın** - Aletler, kullanılmadığı zaman iç mekanda kuru, yüksek veya kilitli bir yerde, çocukların ulaşamayacağı bir yerde saklanmalıdır.
- **Cihazı Özenle Bakımını Yapın** - En iyi performans için ve yaralanma riskini azaltmak için temiz tutun. Aksesuarları değiştirmek için talimatları takip ediniz. Cihaz kablosunu inceleyin ve hasar görmesi halinde, yetkili Hizmet Merkezi tarafından tamir ettiriniz. Kulpları kuru, temiz tutun ve yağ ve gresten arındırınız.
- **Hasarlı Parçaları Kontrol Ediniz** - Cihazı daha fazla kullanmadan önce, hasalanmış bir koruyucu veya başka bir parça, düzgün çalışıp çalışmayacağını ve amaçlanan işlevini yerine getireceğini belirlemek için dikkatlice kontrol edilmelidir. Hareketli parçaların hizalanmasını, hareketli parçaların bağlanmasını, parçaların kırılmasını, montajını ve çalışmasını etkileyebilecek diğer koşulları kontrol ediniz. Hasarlanmış bir koruyucu veya diğer parça, bu kılavuzda başka bir yerde belirtilmediği sürece yetkili bir servis merkezi tarafından uygun şekilde onarılmalı veya değiştirilmelidir.
- **Tank kapağının tam yerine yerleştirilmemesi durumlarında sızıntıyı önlemek için tankı sabit tutunuz.**

## Pil kartuşu ile ilgili önemli güvenlik talimatları

1. **Pil kartuşunu kullanmadan önce tüm talimatları (1) pil şarj aleti, (2) pil ve (3) pili kullanan ürün üzerindeki uyarı işaretlerini okuyun.**
2. **Pil kartuşunu demonte etmeyin ya da kurcalamayın.** Bu; yangın, aşırı ısı ya da patlama ile sonuçlanabilir.
3. **Çalışma süresi aşırı derecede kısalsa cihazı derhal durdurun.** Aşırı ısınma, yanık ve hatta patlama riski meydana gelebilir.
4. **Elektrolit gözlerinize girerse temiz suyla yıkayın ve derhal tıbbi tedavi alın.** Görme duyunuzu kaybedebilirsiniz.
5. **Pil kartuşunu kısa devre etmeyin:**
  - (1) Kutuplara herhangi bir iletken malzemeyle dokunmayın.
  - (2) **Pil kartuşunu içinde çiviler, madeni paralar gibi metal cisimlerin olduğu kaplarda saklamayın.**
  - (3) **Pil kartuşunu suya veya yağmura maruz bırakmayın.**

**Pilin kısa devre olması, fazla akım geçişine, aşırı ısınmaya, yanıklara ve hatta delinmeye yol açabilir.**

6. **Aleti ya da pil kartuşunu sıcaklığın 50 °C'ye (122 °F) ulaşabileceği veya bu sıcaklığı aşabileceği yerlerde saklamayın ve kullanmayın.**
7. **Ciddi bir şekilde hasar görmüş veya tamamen yıpranmış olsa bile pil kartuşunu yakmayın.** Pil kartuşu ateşe atıldığında patlayabilir.
8. **Pil kartuşunu çivilemeyin, kesmeyin, çarpmayın, fırlatmayın, düşürmeyin ya da sert bir nesneyi pil kartuşuna vurmayın.** Bu türde bir davranış; yangın, aşırı ısı ya da patlama ile sonuçlanabilir.
9. **Hasarlı bir pili kullanmayın.**
10. **Cihazdaki lityum iyon piller Tehlikeli Maddeler Mevzuatı şartlarına tabidir.**

Örn. üçüncü firmalar, nakliye acentaları tarafından ticari nakliye işlemlerinde ambalajlama ve etiketleme ile ilgili özel şartlara uyulmalıdır. Gönderilen ürünün hazırlığında bir tehlikeli madde uzmanına başvurulması gerekmektedir. Lütfen aynı zamanda daha detaylı ulusal yönetmeliklere uyun. Açık kontak uçlarını bantlayın veya maskeleyin ve pili ambalaj içinde hareket edemeyecek şekilde sarın.

11. **Pil kartuşunu imha ederken, cihazdan çıkarın ve güvenli bir yere atın.** Pilin imhası ile ilgili yerel yönetmeliklerinize uyun.
12. **Bu pilleri sadece Makita tarafından belirtilen ürünlerle birlikte kullanın.** Pillerin uygun olmayan ürünlere takılması yangın, aşırı ısınma, patlama veya elektrolit kaçağına yol açabilir.
13. **Cihaz uzun bir süre kullanılmıyacaksa pil cihazdan çıkarılmalıdır.**
14. **Kullanım sırasında ve sonrasında pil kartuşu, yanıklara ya da düşük sıcaklık yanıklarına yol açabilecek şekilde ısınabilir.** Sıcak pil kartuşlarını tutarken dikkatli olun.
15. **Yanıklara yol açabilecek kadar ısınmış olabileceği için kullanımdan hemen sonra alet kutbuna dokunmayın.**
16. **Pil kartuşunun kutuplarına, deliklerine ve kanallarına parçacıkların, tozun ya da toprağın yapışmasına izin vermeyin.** Bu durum, yetersiz performans ya da aletin veya pil kartuşunun bozulması ile sonuçlanabilir.
17. **Alet, yüksek gerilimli elektrik güç hatlarının yakınında kullanımı desteklemediği sürece pil kartuşunu, yüksek gerilimli elektrik güç hatlarının yakınında kullanmayın.** Bu durum, arıza ya da aletin veya pil kartuşunun bozulması ile sonuçlanabilir.
18. **Pili, çocuklardan uzakta tutun.**

## BU TALİMATLARI SAKLAYIN.

**⚠DİKKAT:** Yalnızca orijinal Makita pilleri kullanın. Orijinal olmayan veya değiştirilmiş Makita pillerinin kullanımı pilin patlamasına ve yangın, kişisel yaralanma ve hasara yol açabilir. Ayrıca Makita cihazı ve şarj cihazı için geçerli Makita garantisini geçersiz hale getirir.

## Maksimum pil ömrünü korumak için ipuçları

1. **Pil kartuşunu tamamen deşarj olmadan önce şarj edin.** Düşük şarj uyarısını gördüğünüzde her zaman aletin çalışmasını durdurun ve pil kartuşunu şarj edin.
2. **Tamamen şarj edilmiş bir pil kartuşunu asla tekrar şarj etmeyin.** Aşırı şarj pil ömrünü kısaltır.
3. **Pil kartuşunu 10 °C - 40 °C (50 °F - 104 °F) arasındaki oda sıcaklığında şarj edin.** Sıcak bir pil kartuşunu şarj etmeden önce soğumaya bırakın.
4. **Pil kartuşunu kullanmıyorken kartuşu, aletten ya da şarj cihazından çıkarın.**

## **PİLİ BAHÇE PÜSKÜRTME KULLANIMI VE BAKIMI**

1. Pili bahçe püskürtücü, Makita lityum iyon pil kartuşu ile çalışabilir. Diğer pillerin kullanılması yangın riski oluşturabilir. Pilleri sadece belirtilen şarj cihazıyla şarj edin. Bir pil türü için uygun olabilecek bir şarj cihazı, başka bir pille birlikte kullanıldığında yangın riski oluşturabilir.
2. Pili takarken veya çıkarırken, kablosuz bahçe püskürtücüsünü daima düz ve sabit bir yüzeye yerleştirin.
3. Bu cihazın üreticisi tarafından önerilmeyen pilleri, eklentileri veya aksesuarları kullanmayınız. Tavsiye edilmeyen pillerin, ataşmanların veya aksesuarların kullanılması ciddi kişisel yaralanmalara neden olabilir.

# MONTAJ

## ⚠ DİKKAT:

Makinede herhangi bir çalışma yapmadan önce daima makinenin kapalı olduğundan ve pil kartuşunun çıkarıldığından emin olunuz.

## ⚠ DİKKAT:

Makineyi çalıştırırken sıvının sızmaması için tüm parçaların güvenli şekilde monte edildiğinden emin olunuz.

### **Püskürtme çubuğunun montajı**

1. Kapağı saptan çıkarınız.
2. O-ring'in yerinde olduğundan emin olun, ardından püskürtme çubuğunu sapın üzerine geçirin ve iyice sıkınız. Şekil 1'e bakınız.
3. Uzatma somununu gevşetin ve püskürtme çubuğunu istenen uzunluğa kadar çekiniz.
4. Uzatma somununu tekrar sıkınız.

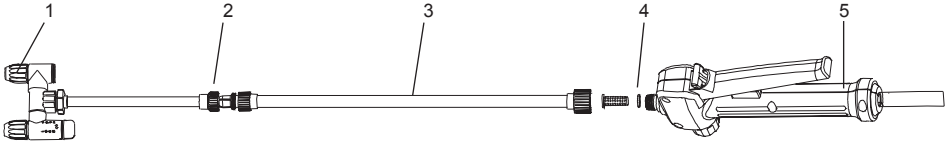

1	Ayarlanabilir püskürtme başlığı	2	Uzatma Somunu
3	Püskürtme çubuğu	4	O-ring
5	Kulp		

Şekil 1

### **Omuz askılığı**

Omuz askısını şekilde gösterildiği gibi makinenin askılarına takınız. Şekil 2'e bakınız.

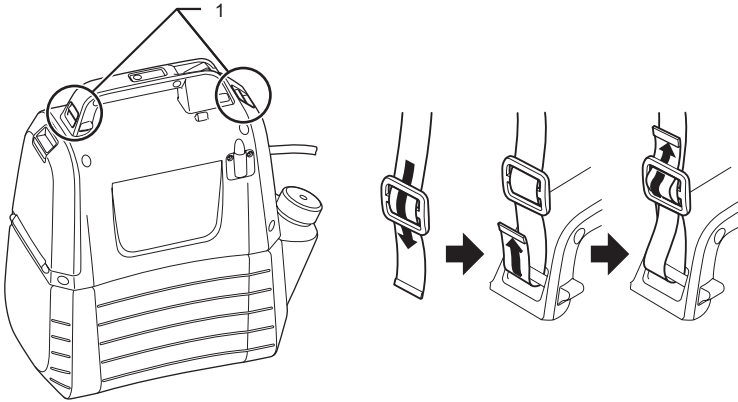

1	Askı
---	------

Şekil 2

# İŞLEYİŞLE İLGİLİ AÇIKLAMA

## ⚠ DİKKAT:

Makinedeki işlevi ayarlamadan veya kontrol etmeden önce daima makinenin kapalı olduğundan ve pil kartuşunun çıkarıldığından emin olunuz.

## **Pil kartuşunu takma veya çıkarma**

## ⚠ DİKKAT:

- Pil kartuşunu takmadan veya çıkarmadan önce daima makineyi kapatınız.
- Pil kartuşunu takarken veya çıkarırken makineyi ve pil kartuşunu sıkıca tutunuz. Makineyi ve pil kartuşunu sıkıca tutmamanız, ellerinizden kaymasına ve makinenin ve pil kartuşunun hasar görmesine ve kişisel yaralanmalara neden olabilir.
- Pil kartuşunu takarken güç kullanmayınız. Kartuşu kolayca kaymıyorsa doğru yerleştirilmemiş demektir.

Pil kartuşunu takmak için kilitleme kolunu aşağı çekin ve ardından pil kapağını açınız. Pil kartuşu üzerindeki dili yuva içindeki oluğa hizalayın ve yerine kaydırın. Küçük bir tık sesi ile yerine kilitlenene kadar tam olarak yerleştiriniz. Şekil 3'e bakınız.

Pil kartuşunu çıkarmak için, butona basarken kartuşu makineden kaydırın. Şekil 4'e bakınız.

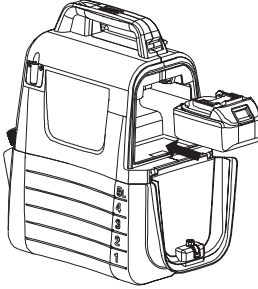

Şekil 3

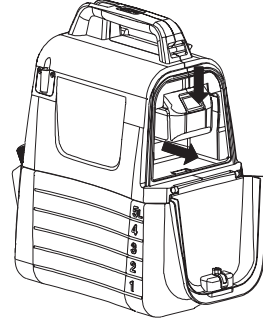

Şekil 4

## Kalan pil kapasitesini gösterilmesi

Kalan pil kapasitesini göstermek için makinedeki kontrol düğmesine basınız. Gösterge lambaları birkaç saniye yanar. Şekil 5'e bakınız.

Gösterge lambaları		Kalan pil kapasitesi
İşıklı	Kapalı	
■ ■ ■		50 % to 100 %
■ ■ □	□	30 % to 50 %
■ □ □	□ □	0 % to 30 %

### **NOT:**

- Kullanım koşulları ve ortam sıcaklığına bağlı olarak gösterge gerçek kapasiteden çok az farklı olabilir.

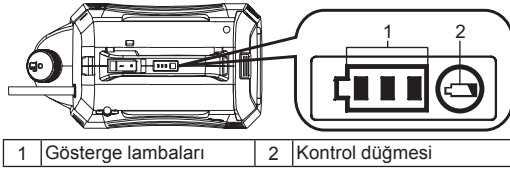

Şekil 5

## Makine / pil koruma sistemi

Makine bir koruma sistemi ile donatılmıştır. Bu sistem, makine ve pil ömrünü uzatmak için motora giden gücü otomatik olarak keser. Makine veya pil aşağıdaki koşullardan birinin altına yerleştirilir ise, makine çalışma sürecinde otomatik olarak duracaktır.

- Aşırı yük koruması : Makine anormal seviyede yüksek akım çekmesine neden olacak şekilde çalıştırıldığında, makine herhangi bir gösterge olmadan otomatik olarak durur. Bu durumda, makineyi kapatın ve makinenin aşırı yüklenmesine neden olan uygulamayı durdurunuz. Sonradan yeniden başlatmak için makineyi açın.
- Aşırı boşalma koruması: Pil kapasitesi azaldığında, makine otomatik olarak durur. Anahtarlar çalıştırıldığında makine çalışmazsa, pil kartuşunu makineden çıkarın ve şarj ediniz.

## Kalan pil kapasitesinin gösterilmesi



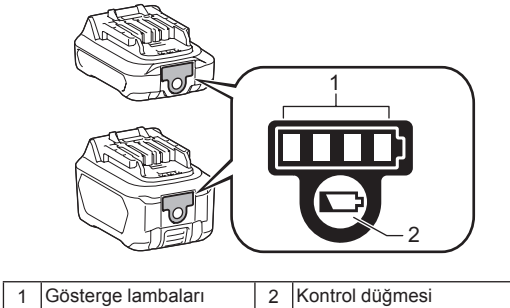



*Yalnızca göstergeli pil kartuşları için*



Şekil 6



Kalan pil kapasitesini göstermek için pil kartuşu üzerindeki kontrol tuşuna basın. Gösterge lambaları birkaç saniye boyunca yanacaktır.

Gösterge lambaları		Kalan kapasite
 Işıklı	 Kapalı	
		%75 ila %100
		%50 ila %75
		%25 ila %50
		%0 ila %25

**NOT:** Kullanım koşulları ve ortam sıcaklığına bağlı olarak gösterge gerçek kapasiteden çok az farklı olabilir.

## Karışım



**UYARI!** Her zaman kullanım, temizlik ve depolama için Ürün etiketlerinde yazılı üreticinin kimyasal talimatlarına uyunuz. Her kullanımdan sonra, bu kılavuzun bakım ve temizlik bölümündeki talimatları takip ederek iyice temizleyiniz. Kimyasallar çocukların erişemeyeceği yerlerde saklanmalıdır. Bunu yapmamak ciddi kişisel yaralanmalara neden olabilir.



**UYARI!** ÜRÜN, YABANI OT ÖLDÜRÜCÜLER, FUNGİSİTLER, BÖCEK ÖLDÜRÜCÜLER VE GÜBRELER GİBİ TÜKETİCİ SINIFI EV VE BAHÇE KİMYASALLARININ PÜSKÜRTÜLMESİ İÇİN TASARLANMIŞTIR.



**DİKKAT:** Tankta daha önce kullanılan herhangi bir kimyasalın kalmadığından emin olunuz. Eğer böyleyse, zararlı gaz üreten kimyasal reaksiyon ortaya çıkabilir.



**BİLGİ:** Tankı fazla doldurmayın. Bunu yapmak makineye zarar verebilmektedir.



**BİLGİ:** Püskürtülecek sıvılar su kadar ince olmalıdır. Daha kalın sıvılar düzgün şekilde püskürtülemez.

1. Tanka kimyasal sıvı eklemeden önce pili çıkarınız.
  2. Tankı sıkıca tutun ve motor gövdesini tanktan ayırmak için saat yönünün tersine çeviriniz. Şekil 7'e bakınız.
  3. Ölçüm kabını sökünüz ve çıkarınız.
  4. Önerilen sıvıyı ölçünüz. Kap 50 ml'ye (2 oz) kadar sıvı ölçmek için kullanılabilir. Şekil 8'e bakınız.
  5. Sıvıyı, tankın dolum deliğinden bir ölçüm kabı ile dikkatlice tanka dökünüz. Ayrıca kimyasal sıvıyı suda tamamen ayrı bir kaptan eritebilir ve ardından tanka boşaltabilirsiniz. Tankın içine her zaman, ölçüm kabı depolaması için olan küçük açıklık yerine tankın doldurma açıklığından kimyasal sıvı dökünüzden emin olun. Tank doldurma süzgecinin yerinde olduğundan emin olunuz. Şekil 9'e bakınız.
  6. Ölçüm kabını temiz su ile durulayınız.
  7. Güvenli bir şekilde sıkıldığında emin olarak kapağı yeniden takın.
  8. Hortumu tank doldurma süzgecinin girintili kısmına yerleştirin. Şekil 10'e bakınız.
  9. Motor gövdesini tanka tekrar takın ve "kilit" için saat yönünde döndürünüz. Şekil 11'e bakınız.
- \* Konteyner dahil değildir.

Şekil 7

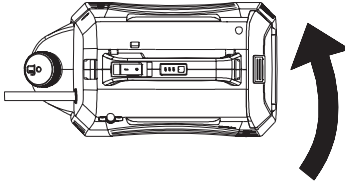

Şekil 8

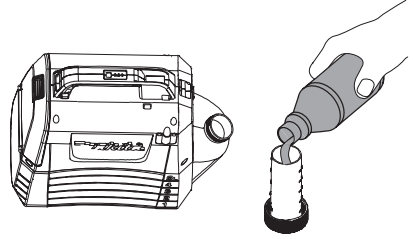

Şekil 9

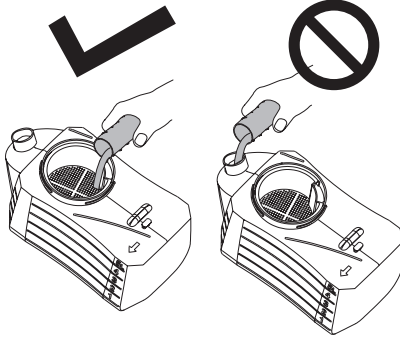

Şekil 10

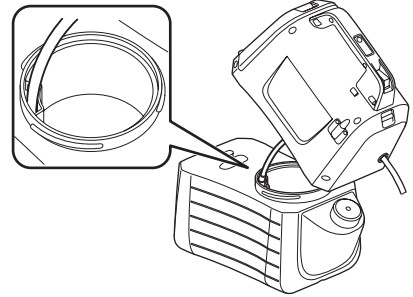

Şekil 11

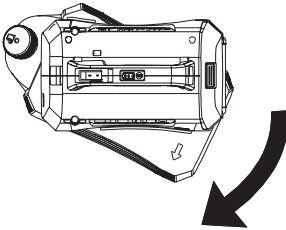

# ÇALIŞMA ŞEKLİ



**UYARI!** Yangın veya patlama riski. Püskürtme alanı iyi havalandırılmış ve kıvılcımlardan veya alevlerden uzak olmalıdır.

## ⚠ DİKKAT:

Makineyi çalıştırırken, omuz kemerini omzunuza sıkıca koyduğunuzdan emin olunuz.

### Makineyi açma / kapama

1. Makineyi çalıştırmadan önce koruyucu gözlük ve diğer güvenlik ekipmanlarını takınız.
2. Makineyi başlatmak için Açma / kapama butona basınız.
3. Püskürtmeye başlamak için kolu basılı tutunuz. Şekil 12'e bakınız.
4. Püskürtmeyi durdurmak için kolu serbest bırakınız.

### Hedefe kilitlenmek

Kilitleme özelliği, sürekli püskürtme için veya geniş bir alanı kaplarken uygundur.

1. Kilitlemek için, kolu aşağıya bastırın ve kilit butonu geriye doğru çekin, ardından kolu bırakınız. Şekil 13'e bakınız.
2. Kilitli açmak için, kola basın ve kilit butonu ileri itiniz.

Not: PİL takımını makineye takmadan önce kolun kilitleti konumda olmadığından emin olunuz.

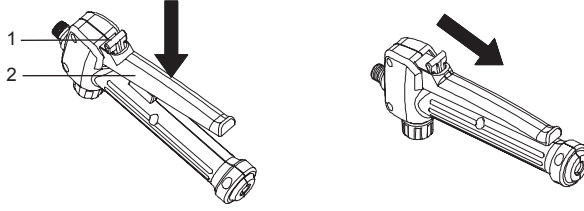

Şekil12

Şekil13

### Tek başlı moda ayarlama

1. Makineyi tek başlı mod olarak kullanmak için musluğu "lock" tarafına çeviriniz. Şekil 14'e bakınız.

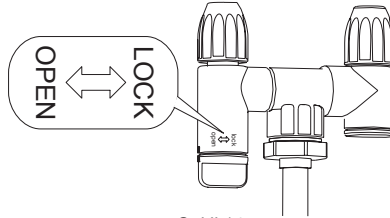

Şekil 14

### Ayarlama sprey

Ayarlanabilir nozül başlığı sıvının atomizesi veya püskürtmesi için kullanılabilir.

1. PİL grubunu makineden çıkarınız.
2. Eğer sıvının atomizesi gerekirse ayarlanabilir nozül başlığının sıkılması gerekir.
3. Eğer sıvının püskürtmesi gerekirse ayarlanabilir nozül başlığının gevşetilmesi gerekir.

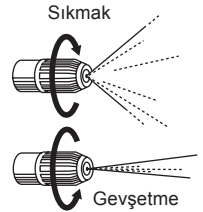



## DİKKAT

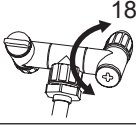

- 180°'yi aşan musluğu ters çevirmeyin. Dağıtıcı deliği kırılabilir.
- Hatalı püskürtmeyi önlemek için, nozul standına koyarken yanlışlıkla nozul koluna dokunmayınız.
- Tankın içinde uzun süre kimyasal kalıntı bırakmayınız. Bu parçalara zarar verir ve ürünün ömrünü kısaltır.

### Püskürtme



**UYARI!** Kullanım sırasında üniteyi kesinlikle yere koymayınız. Makinenin ve pilin her zaman ıslanmasını önleyiniz. Ünitenin yakınında veya doğrudan püskürtmeyiniz.

1. Püskürtme nozulünü doğrudan püskürtmek istediğiniz bitkilere veya nesnelere yönlendirin.
2. Kesinlikle çubuğun püskürtme ucunu kendinize veya başkalarına doğrultmayınız.
3. Sıçramaya dikkat ediniz, spreyin size geri sıçramasını önlemek için püskürtülen nesneden yeterince uzakta durunuz.
4. Kesinlikle insanlara veya hayvanlara doğru püskürtmeyin; daima rüzgar yönünde püskürtünüz.
5. Rüzgarlı günlerde püskürtmekten kaçınınız. Sprey yanlışlıkla püskürtülmemesi gereken bitkilere veya nesnelere püskürtülebilir.

## BAKIM VE TEMİZLİK

### **⚠ DİKKAT:**

Muayene veya bakım yapmaya başlamadan önce daima makinenin kapalı ve pil kartuşunun çıkarılmış olduğundan emin olunuz.

Ürünün GÜVENLİK ve GÜVENİLİRLİĞİNİ korumak için onarım ve bakımlar her zaman Makita yedek parçaları kullanarak Makita Yetkili ya da Fabrika Servis Merkezleri tarafından yapılmalıdır.

### **BAKIM**



**UYARI!** Ciddi yaralanmaları önlemek için, temizlik yaparken veya herhangi bir bakım yaparken daima pil takımını makineden çıkarınız.



**UYARI!** Her zaman yan siperleri olan göz koruması veya ANSI Z87.1 ile uyumlu gözlükler takınız. Bunu yapmamak, sıvıların gözlerinize girmesine ve ciddi yaralanmalara neden olabilir.



**UYARI!** Bakım yaparken sadece aynı yedek parçaları kullanın. Başka parçaları kullanmak bir tehlike oluşturmak veya Ürünün hasar görmesine neden olabilir.



**UYARI!** Herhangi bir zamanda fren sıvıları, benzin, nüfuz eden yağlar vs.'nin plastik parçalarla temas etmesine izin vermeyin. Kimyasallar plastiğe zarar verebilir, zayıflatabilir veya tahrip edebilir, bu da ciddi yaralanmalara yol açabilir.



**BİLGİ:** Vidalar, somunlar, civatalar, kapaklar vb.gibi hasarlı, eksik veya gevşek parçalar için tüm ürünü periyodik olarak kontrol ediniz. Tüm bağlantı elemanlarını ve kapakları sıkıca sıkın ve tüm eksik veya hasarlı parçalar değiştirilene kadar bu ürünü çalıştırmayınız. Lütfen yardım için müşteri hizmetleri veya yetkili bir servis merkezi ile iletişime geçin.



**BİLGİ:** Asla benzin, tiner, alkol veya benzeri madde kullanmayın. Renk verme, deformasyon veya çatlaklar meydana gelebilir.

**GENEL BAKIM:** Plastik parçaları temizlerken solvent kullanmaktan kaçınınız. Çoğu plastik, çeşitli ticari çözücü türlerinin neden olduğu hasara karşı hassastır ve kullanımları nedeniyle zarar görebilir. Kir, toz, yağ, gres vb. Temizlemek için temiz giysiler kullanınız.

### **ÜNİTENİN TEMİZLENMESİ**



**UYARI!** Kimyasalları her zaman uygun şekilde saklayınız ve atınız. Kirlenmiş durulama suyunun bertarafı yerel yönetmeliklere ve kanunlara göre yapılmalıdır.

## TANK BOŞALTMA

Püskürtme işleminden sonra tankta herhangi bir sıvı kalırsa, temizlemeden önce tank boşaltılmalıdır.

- PİL takımını çıkarınız.
- Motor gövdesini tanktan çıkarınız.
- İçeriği doldurma alanından boşaltın.

**NOT:** Kimyasal sıvıyı tankta saklamayınız. Tankta kimyasal sıvı saklamayın.

## TANKIN TEMİZLENMESİ

• Tankı yaklaşık üçte bir oranında temiz suyla doldurun. Az miktarda hafif ev deterjanı eklenebilmektedir.

**NOT:** Tankı temizlemek için keskinlikle yanıcı kimyasallar veya aşındırıcı temizlik maddeleri kullanmayınız.

- Tankın dışını temiz ve kuru bir bezle siliniz.
- Motor muhafazasını tanka yeniden takınız.
- PİL takımını yeniden takın. Tank boşalana kadar püskürtünüz. Spreyi, sprej çözültisi tarafından zarar görmeyecek bir alana yönlendirdiğinizden emin olunuz.
- Temiz su ile tekrar doldurun ve prosedürü tekrarlayınız. Tankı bir kereden fazla durulamak, daha sonra yukarıda belirtildiği gibi tekrar boşaltmak gerekebilir.
- Parçaları yeniden takmadan ve üniteyi saklamadan önce tüm parçaların tamamen kurumasına izin veriniz.

## NOZUL TEMİZLEME

Nozul takılı hale gelirse, temizlemek için aşağıdaki adımları kullanın.

- PİL takımını çıkarınız.
- Püskürtme çubuğunun ayarlanabilir püskürtme kafasından nozul kapağını sökünüz ve çıkarınız.
- Kirleri temizlemek için açtıkları deliklerden küçük bir tel yardımı ile temizleme yapınız. Daha sonra temiz su ile yıkayınız. Şekil 15'e bakınız.
- Ayarlanabilir püskürtme kafasını temiz ve kuru bir bezle silin ve meme kapağını ayarlanabilir püskürtme kafasına tekrar takınız.

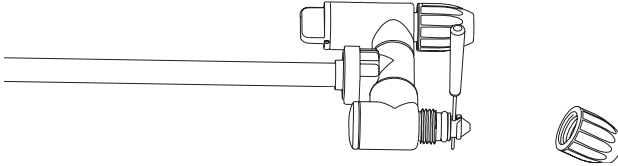

Şekil 15

## POMPANIN TEMİZLENMESİ

Püskürtme aleti sıvıyı tanktan çekemezse veya ilk kullanımda veya uzun süreli depolamadan sonra sıvıyı püskürtemezse. Pompayı temizlemek için aşağıdaki prosedürleri takip ediniz:

1. Makineyi kapatın ve pili çıkarınız.
2. Püskürtme çubuğunu saptan çıkarınız.
3. Tankın boş olduğundan emin olmak için kalan sıvıyı boşaltın veya kalan sıvıyı başka bir kaba koyunuz.
4. Motor gövdesini tanktan ayırın ve ters çeviriniz. Şekil 16'e bakınız.
5. Su girişi deliğini açmak için kırmızı kapağı sökün ve ardından deliği su musluğuna bağlayınız. O-ring'in kırmızı kapağın içine yerleştirildiğinden emin olunuz.
6. Su musluğunu yavaşça açın ve aynı anda aşağı doğru bastırarak pompaya yapışmış kalıntıları suyun dışarı atmasını sağlayınız. Şekil 17'e bakınız.
7. Su musluğunu çıkarın ve kırmızı kapağı tekrar sıkınız. Kapağın içindeki O-ringin yerinde olduğundan emin olunuz.

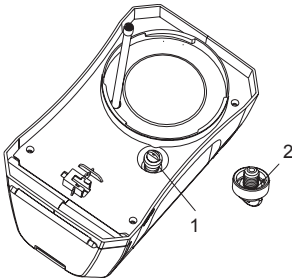

1	kırmızı kapak	2	O-ring
---	---------------	---	--------

Şekil 16

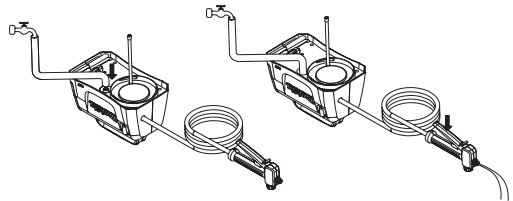

Şekil 17

# OPSIYONEL AKSESUARLAR

## DİKKAT:

Bu aksesuarlar veya eklentilerin, bu kılavuzda belirtilen Makita ürününüzle kullanılması tavsiye edilir. Diğer aksesuarlar veya ataşmanların kullanımı kişisel yaralanma riski oluşturabilir. Aksesuar veya ataşmanı sadece belirtilen amaçla kullanın.

Bu aksesuarlarla ilgili daha fazla bilgi için yardıma ihtiyacınız olursa yerel Makita Servis Merkezimize danışın.

- Makita orijinal pil ve şarj cihazı.

## NOT:

- Listedeki bazı öğeler ürün paketine standart aksesuarlar olarak dahil edilebilir. Ülkeden ülkeye değişebilir.

## SVENSKA (Originalinstruktioner)

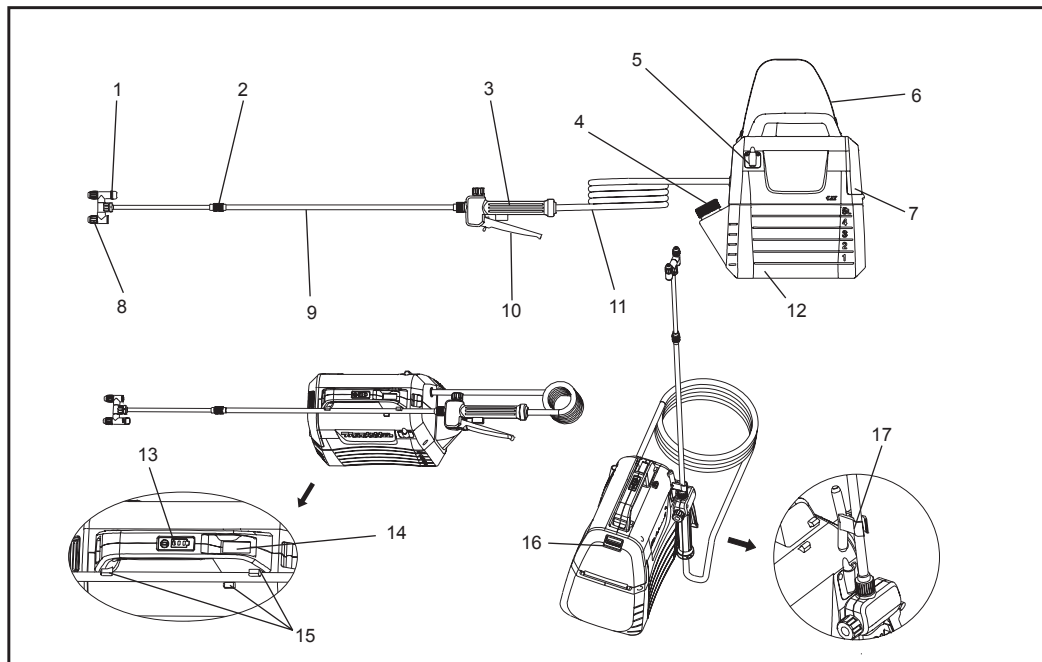

1	Huvudkran för brytare	2	Förlängningsmutter	3	Handtag	4	Mätkopp
5	Sprutstavs konsol	6	Axelband	7	Batterilock	8	Justerbart spruthuvud
9	Sprutstav	10	Spak	11	Slang	12	5L tank
13	Indikatorlampor	14	På/av knapp	15	Sprutstavs hållare	16	Lässpak
17	Krok (för att fästa sprutstaven)	-	-	-	-	-	-



# SPECIFIKATIONER

Modell		US053D
Märkspänning		DC 10,8 V - 12 V max
Tankkapacitet		5 L
Slanglängd		1,7 m
Total utdragbar längd		50 - 70 cm
Munstyckes typ		2-huvud (som kan växlas till 1 huvud)
Max. arbetstryck		0,3 MPa
Arbetstryck med standardmunstycke	Max.	Cirka 0,26 Mpa
	Min.	Cirka 0,13 Mpa
Flödes hastighet med standardmunstycke	Max.	Cirka 0,91 L/min
	Min.	Cirka 0,47 L/min
Munstycksskruv		G 1/4"
Mått (l × b × h)		343 × 182 × 343 mm
Nettovikt		2,9 - 3,0 kg

- På grund av vårt pågående program för forskning och utveckling kan dessa specifikationer komma att ändras utan föregående varning.
- Specifikationerna kan variera från land till land.
- Vikten kan variera beroende på tillbehör, inklusive batterikassetten. Den lättaste och tyngsta kombinationen, enligt EPTA-procedur 01/2014, visas i tabellen.

## Tillämplig batterikasett och laddare

Batterikasett	BL1015 / BL1016 / BL1020B / BL1021B / BL1040B / BL1041B
Laddare	DC10SA / DC10SB / DC10WC / DC10WD / DC18RE

• Vissa av batterikassetterna och laddarna ovan kanske är inte tillgängliga, beroende på din region.

**⚠ VARNING: Använd bara batterikassetter och laddare som anges ovan.** Användning av andra batterikassetter och laddare kan orsaka skador och/eller brand.

**⚠ VARNING: Använd inte en strömförsörjning med sladd, t.ex. batteriadapter eller bärbara nätaggregat med denna maskin.** Kabeln till en sådan strömförsörjning kan hindra driften och leda till personskador.

## Symboler

Följande är det symboler som används för utrustningen. Säkerställa att du förstår deras mening innan användning.

	Använd hörselskydd.		Varning
	Använd andningsmask.		Använd skyddsglasögon.
	Använd skyddsskor.		Använd skyddshandskar.
	Undvik att använda sprutan i regnet eller lämna den utomhus när det regnar.		
	Läs instruktionsboken.		
	Håll personerna som står vid sidan på avstånd vid sprutning.		

## AVSEDD ANVÄNDNING

Denna maskin är avsedd för att spruta.

### Buller

Den typiska A-viktade bullernivån bestämd enligt EN62841-1:

Ljudtrycksnivå ( $L_{pA}$ ): 70 dB (A) eller lägre

Måttolerans (K): 3 dB (A)

**OBS:** Det eller de deklarerade bullernivåerna har uppmätts i enlighet med en standardtestmetod och kan användas i jämföringen av ett verktyg med ett annat.

**OBS:** Det eller de deklarerade bullernivåerna kan också användas i en preliminär bedömning av exponeringen.

**⚠ VARNING:** Använd hörselskydd.

**⚠ VARNING:** Bulleremissionen vid elverktygets faktiska användning kan skilja sig från det eller de deklarerade värdena beroende på hur verktyget används, särskilt vilken typ av arbetsstycke som bearbetas.

**⚠ VARNING:** Se till att identifiera säkerhetsåtgärder för att skydda operatören med utgångspunkt i en uppskattning av exponeringen under de faktiska användningsförhållandena (med hänsyn till alla delar av driftscykeln, till exempel när verktyget stängs av och när det går i tomgång förutom utlösningstiden).

### Vibration

Det totala vibrationsvärdet (treaxlad vektorsumma) bestämt enligt EN62841-1:

Arbetsläge: drift utan last

Vibrationsemission ( $a_h$ ): 2,5 m/s<sup>2</sup> eller lägre

Måttolerans (K): 1,5 m/s<sup>2</sup>

**OBS:** Det eller de deklarerade totalvärdena av vibrationen har uppmätts i enlighet med en standardtestmetod och kan användas i jämföringen av ett verktyg med ett annat.

**OBS:** Det eller de deklarerade totalvärdena av vibrationen kan också användas i en preliminär bedömning av exponeringen.

**⚠ VARNING:** Vibrationsemissionen vid elverktygets faktiska användning kan skilja sig från det eller de deklarerade värdena beroende på hur verktyget används, särskilt vilken typ av arbetsstycke som bearbetas.

**⚠ VARNING:** Se till att identifiera säkerhetsåtgärder för att skydda operatören med utgångspunkt i en uppskattning av exponeringen under de faktiska användningsförhållandena (med hänsyn till alla delar av driftscykeln, till exempel när verktyget stängs av och när det går i tomgång förutom utlösningstiden).

## EG-försäkran om överensstämmelse

Endast för EU-länder

EG-försäkran om överensstämmelse ingår som bilaga A till denna bruksanvisning.

## VARNING

Denna apparat får lov att användas av barn från 8 år och uppåt samt av personer med nedsatt fysisk, sensorisk eller mental förmåga eller med bristande erfarenhet och kunskap om de noggrant övervakas eller instrueras om hur apparaten ska användas på ett säkert sätt och förstår vilka risker som är förbundna med apparatens användning. Barn får inte leka med apparaten. Barn får inte rengöra apparaten eller utföra servicearbeten på den om de inte övervakas noga.

### Allmänna säkerhetsvarningar för elverktyg

**⚠ VARNING:** Läs alla säkerhetsvarningar, instruktioner, illustrationer och specifikationer som medföljer detta elverktyg. Underlåtenhet att följa alla instruktioner nedan kan orsaka elektriska stötar, brand och/eller allvarlig skada.

### Spara alla varningar och instruktioner för framtida bruk.

Termen "elverktyg" i varningarna avser det eldrivna (med sladd) elverktyget eller det batteridrivna (sladdlösa) elverktyget.

#### Arbetsyta säkerhet

1. Håll arbetsytan ren och väl upplyst. Stökiga eller mörka områden ökar risken för olyckor.
2. Använd inte elverktyg i explosiva miljöer, t.ex. i närheten av lättantändliga vätskor, gaser eller damm. Elverktyg orsakar gnistor som kan antända damm eller ångor.
3. Håll barn och kringstående på avstånd vid arbete med elverktyg. Distractioner kan göra att du tappar kontrollen över verktyget.

## Elektrisk säkerhet

1. **Elverktygets kontakt måste överensstämma med eluttaget. Modifiera inte kontakten på något sätt. Använd inte kontaktadaptrar med jordade elverktyg.** Ej modifierade kontakter och motsvarande uttag minskar risken för elektriska stötar.
2. **Undvik kroppskontakt med jordade ytor som rör, element, spisar och kylskåp.** Risken för elektriska stötar ökar om din kropp är jordad.
3. **Utsätt inte elverktyg för regn eller fukt.** Vatten som tränger in i ett elverktyg ökar risken för elektriska stötar.
4. **Var försiktig med sladden. Använd aldrig sladden för att bära, dra i eller koppla ur elverktyget. Håll sladden borta från värme, olja, skarpa kanter eller rörliga delar.** Skadade eller snärjda elkablar ökar risken för elstötar.
5. **Om du använder ett elverktyg utomhus kan du använda en lämplig skarvsladd för utomhusbruk.** En skarvsladd för utomhusbruk minskar risken för elektriska stötar.
6. **Om elverktyget måste användas i en fuktig plats ska jordfelsbrytare användas.** En jordfelsbrytare minskar risken för elektriska stötar.
7. **Elverktyg kan producera elektromagnetiska fält (EMF) som är oskadliga för användaren.** Användare av pacemaker och andra liknande medicintekniska produkter bör dock kontakta tillverkaren av sin apparat och/eller läkaren för råd innan användningen av detta elverktyg.

## Personsäkerhet

1. **Var uppmärksam, kontrollera vad du gör och använd sunt förnuft när du använder ett elverktyg. Använd inte elverktyg när du är trött eller påverkad av droger, alkohol eller mediciner.** Ett ögonblick av uppmärksamhet medan du arbetar med elverktyg kan orsaka allvarliga personskador.
2. **Använd personliga skyddsutrustningar. Använd alltid skyddsglasögon.** Skyddsutrustningar som en dammmask, halkfria säkerhets skor, hjälm eller hörselskydd som används under lämpliga omständigheter minskar risken för personskador.
3. **Förhindra oavsiktlig start. Säkerställa att strömbrytaren är i av-läge innan man ansluter till strömkällan och/eller batterienheten, tar upp eller bär verktyget.** Att bära elverktyg med fingret på strömbrytaren eller att koppla in elverktyg med strömbrytaren på ökar risken för olyckor.
4. **Avlägsna alla nycklar innan du sätter på elverktyget.** Om nycklar lämnas anslutna till en roterande del på elverktyget kan detta orsaka personskador.
5. **Sträck dig inte för långt. Stå stadigt och se till att ha ordentligt fotfäste.** Detta hjälper dig att ha bättre kontroll över elverktyget i oväntade situationer.

6. **Klä dig rätt. Bär inte löst sittande kläder eller smycken. Håll hår och kläder borta från rörliga delar.** Lösa kläder, smycken eller långt hår kan fastna i rörliga delar.
7. **Om tillbehör ingår som ska anslutas för dammsugning och -uppsamling, ser du till att dessa är anslutna och används på rätt sätt.** Att använda dammuppsamling kan minska dammrelaterade faror.
8. **Låt inte förtrogenhet som erhålls genom frekvent användning av verktyg låta dig bli självbe-låten och strunta i verktygssäkerhetsprinciper.** En slarvig handling kan medföra allvarliga skador under några tiondelsssekunder.
9. **Använd alltid skyddsglasögon för att skydda dina ögon från skador vid användning av elverktyg. Glasögonen måste uppfylla ANSI Z87.1 i USA, EN 166 i Europa eller AS/NZS 1336 i Australien/Nya Zeeland. I Australien/Nya Zeeland är det lagligt att använda ansiktsskydd för att skydda ditt ansikte också.**

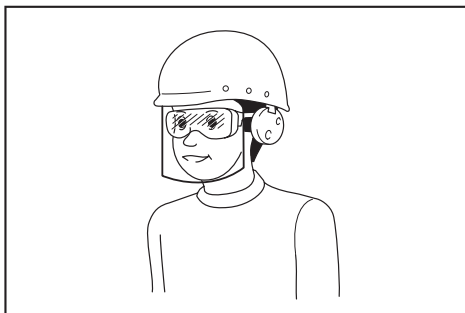

Det är en arbetsgivares ansvar att upprätthålla användningen av lämpliga säkerhetsutrustningar för verktygsoperatörerna och andra personer i den omedelbara arbetsytan.

## Användning och skötsel av elverktyg

1. **Forcera inte elverktyget. Använd rätt elverktyg för ditt syfte.** Rätt elverktyg gör jobbet snabbare och säkrare i den hastighet som det är konstruerat för.
2. **Använd inte elverktyget om strömbrytaren inte fungerar.** Elverktyg som inte kan kontrolleras med strömbrytaren är farliga och måste repareras.
3. **Koppla ur kontakten från strömkällan och/eller ta bort batterienheten, om det är löstagbart, från elverktyget innan man gör några justeringar, byter tillbehör eller förvarar elverktyg.** Sådana säkerhetsåtgärder minskar risken för att elverktyget startas av misstag.
4. **Förvara elverktyg som lämnats på utom räckhåll för barn och låt inte personer som inte är bekanta med elverktyget eller dessa instruktioner använda elverktyget.** Elverktyg är farliga i händerna på utbildade användare.

5. **Underhåll elverktyg och tillbehör. Kontrollera för felriktade eller bundna rörliga delar, trasiga delar och andra tillstånd som kan påverka elverktyget när du använder det. Om det är skadat måste elverktyget repareras innan det används.** Många olyckor orsakas av dåligt underhållna elverktyg.
6. **Håll kapverktyg vassa och rena.** Väl underhållna verktyg med skarpa skärande delar lider mindre risk att bindas och är enklare att kontrollera.
7. **Använd elverktyget, tillbehör och verktygsinsatser etc. i enlighet med dessa instruktioner, med hänsyn till arbetsförhållandena och arbetet som ska utföras.** Att använda elverktyget i annat än deras avsedda syfte kan leda till en farlig situation.
8. **Bevara handtag och greppytor torra, rena och fria från olja och fett.** Håla handtag och greppytor möjliggör inte säker hantering och kontroll av verktyget i oväntade situationer.
9. **Använd inte arbetshandskar tillverkade av tyg som kan bli intrasslad vid användning av verktyget.** Trassel av arbetshandskar tillverkade av tyg i rörliga delar kan leda till personskada.

#### Användning och skötsel av batteriverktyg

1. **Ladda endast apparaten med en laddare som specificerats av tillverkaren.** En laddare som är lämplig för en typ av batterienhet kan skapa en brandrisk när den används med en annan batterienhet.
2. **Använd endast elverktyg med speciellt avsedda batterienheter.** Att använda andra batterienheter ökar risken för skada eller brand.
3. **När batterienheten inte används ska den hållas borta från andra metallföremål som gem, mynt, nycklar, spikar, skruvar eller andra små metallföremål som kan skapa kontakt mellan terminalerna.** En kortslutning av batteriterminalerna kan orsaka brännskador eller brand.
4. **Vid missbruk av apparaten kan vätska spruta ur från batteriet, undvik kontakt. Om kontakt oavsiktligt uppstår, spola med vatten. Om vätskan kommer i kontakt med ögonen bör dessutom läkarhjälp sökas.** Vätska som sprutar ur batteriet kan orsaka irritation eller brännskador.
5. **Om en batterienhet eller ett verktyg är skadad eller modifierad ska den inte användas.** Skadade eller modifierade batterier kan orsaka oförutsägbart beteende vilket kan leda till brand, explosion eller risk för skada.
6. **Utsätt inte en batterienhet eller ett verktyg för eld eller alltför höga temperaturer.** Exponering för eld eller temperaturer över 130 °C kan orsaka explosion.
7. **Följ alla laddningsinstruktioner och ladda inte batterienheten eller verktyget utanför det temperaturintervall som specificerats i instruktionerna.** Batteriet kan skadas och risken för brand öka om laddningen sker på ett otillbörligt sätt eller vid temperaturer utanför det specificerade intervallet.

#### Underhåll

1. **Få ditt elverktyg underhållet av en behörig reparatör endast med identiska reservdelar.** Detta säkerställer att elverktyget förblir säkert.
2. **Underhåll aldrig skadade batterienheter.** Service av batterienheter ska endast utföras av tillverkaren eller auktoriserade tjänsteleverantörer.
3. **Följ instruktionerna för smörjning och bytning av tillbehör.**

## Säkerhetsvarningar för sladdlösa trädgårdsspruta

**⚠ VARNING: Risk för brand eller explosion. Spruta inte brandfarliga vätskor såsom bensin. Leta efter denna symbolreferens på behållaren.**

**⚠ VARNING: En del sprejer som skapats av produkter vilken används med sprutan innehåller kemikalier som är kända för att orsaka cancer, fosterskada eller annan reproduktionsskada.**

**Här är några exempel på dessa kemikalier:**

- blandningar i gödningsmedel
  - blandningar i insekticider, herbicider och bekämpningsmedel;
  - arsenik och krom från kemiskt behandlat virke.
- Följ anvisningarna på behållare av alla sådana produkter. För att minska din exponering för dessa kemikalier, använd godkända säkerhetsutrustningar, t.ex. ansiktsmasker som är speciellt utformade för att filtrera bort sprejer, handskar och annan lämplig skyddsutrustning.

- **Läs igenom märkningen på originalbehållaren noggrant och följ anvisningarna innan du använder bekämpningsmedel eller andra sprejmaterial i sprutan.** Vissa sprejmaterial är farliga och bör inte användas i denna spruta, eftersom de kan skada sprutan och orsaka allvarliga kroppsskador eller saksksador.
- **Faror av elektriska stötar.** Spruta aldrig mot eluttag.
- **Det är förbjudet att använda kemikalier av kommersiell kvalitet eller kemikalier för kommersiella eller industriella ändamål.** Använd endast vattenbaserade gräsmattor och trädgårdskemikalier av konsumentkvalitet.
- **Häll inte varma eller kokande vätskor i tanken.** De kan försvaga eller skada slangen eller tanken.
- **Sprejmrådet måste vara väl ventilerat.**
- **Undvik att spruta på blåsiga dagar.** Sprutningsmedel kan oavsiktligt blåsas på växter eller föremål som inte får sprutas.
- **Förvara sprutan i en säker och väl ventilerad inomhusmiljö medan vätsketanken är tom.**
- **Använd inte kaustika (alkaliska) självuppvärmande eller frätande (syra) vätskor i denna spruta.** De kan korrodera metaldelar eller försvaga tanken och slangen.

- **Identifiera innehållet i kemikalien som sprutas. Läs alla säkerhetsdatablad (MSDS) och förpackningsetiketter som medföljer kemikalien.** Följ kemikalietylverkarens säkerhetsinstruktioner.
- **Lämna inte rester eller sprutningsmedel i tanken efter användning av sprutan.** Rengör sprutan efter varenda användning.
- **Rök inte i vid sprutanvändningen** eller spruta inte i närheten av gnistor eller eldslagor.
- **Risk för injektion.** Släpp inte ut direkt mot huden.
- **Lägg inte sprutan i vatten eller andra vätskor för att minska risken för elektriska stötar.** Undvik att lägga eller förvara sprutan så att den kan falla eller dras ned i ett badkar eller ett handfat.
- **Underhåll denna produkt. Inspektera både sprutans insida och utsida noggrant och granska komponenterna före varenda användning. Kontrollera om det finns spruckna samt försämrade slangar, läckage, igensatta munstycken och saknade eller skadade delar. Om produkten är skadad måste den repareras innan den används.** Många olyckor orsakas av dåligt underhållna produkter.
- **Koppla ur batteriet från enheten innan du tömmer, rengör eller förvarar sprutan.** Sådana säkerhetsåtgärder minskar risken för oavsiktlig start.
- **Använd alltid skyddsglasögon med sidoskydd eller skyddsglasögon märkta för att uppfylla ANSI Z87.1.** Underlåtenhet att göra det kan leda till att vätska kommer in i ögonen, vilket kan leda till allvarlig skada.
- **Skydda dina lungor. Använd ansikts- eller dammmask när du utnyttjar sprutan.** Det minskar risken för allvarlig personskada i enlighet med denna regel.
- **Batteriverktyg behöver inte anslutas till ett eluttag. Därför är de alltid i driftstillstånd. Var medveten om möjliga faror när du inte använder batteriverktyget eller när du byter tillbehör. Ta bort batterienheten när verktyget inte används.** Det minskar risken för elektrisk stöt, brand eller allvarlig personskada i enlighet med denna regel.
- **Placera inte batteriverktyg eller deras batterier i närheten av eld eller värme.** Detta minskar risken för explosion och eventuell skada.
- **Unvik att krossa, tappa eller skada batterienheten. Använd inte en batterienhet eller laddare som har tappats eller fått ett kraftigt slag.** Ett skadat batteri utsätts för explosion. Släng omedelbart ett tappat eller skadat batteri på ett lämpligt sätt.
- **Batterier kan explodera i närvaro av en antändningskälla, till exempel en kontrollampa.** För att minska risken för allvarlig personskada, använd aldrig någon sladdlös produkt i närvaro av öppen eld. Ett exploderat batteri kan driva skräp och kemikalier. Spola omedelbart med vatten vid exponering.
- **Ladda inte batteriverktyget på fuktiga eller våta platser.** Det minskar risken för elektriska stötar i enlighet med denna regel.
- **För att uppnå bästa resultat bör ditt batteriverktyg laddas på en plats där temperaturen är högre än 10 ° C (50 ° F) men lägre än 40 ° C (104 ° F).** För att minska risken för allvarlig personskada, förvara verktyget inte utomhus eller i fordon.
- **Under extrem användning eller vid temperaturförhållanden kan batteriläckage uppstå. Om vätska kommer i kontakt med huden, tvätta genast med tvål och vatten. Om vätska tränger in i ögonen, spola dem med rent vatten i minst 10 minuter och sedan kontakta omedelbart läkare för läkarvård.** Det minskar risken för allvarlig personskada i enlighet med denna regel.
- **Undvik att den batteridrivna apparaten utsätts för regn vid användning.**
- **Undvik att den batteridrivna apparaten utsätts för regn vid användning. Var försiktig när du hanterar batterier för att inte förkorta batteriets med ledande material som ringar, armband och nycklar.** Batteriet eller ledaren kan överhettas och orsaka brännskador.
- **Släng inte batterier i eld.** Cellen kan explodera. Kontrollera med lokala regler för speciella avfallsinstruktioner.
- **Öppna inte och gör ingen åverkan på batterierna.** Elektrolyt som läcker ut är frätande och kan orsaka skador på ögon eller hud. Det kan vara giftigt om det sväljs.
- **Undvik farlig miljö - Använd inte apparater på fuktiga eller våta platser.**
- **Använd rätt apparat - Använd inte apparaten för arbeten som den inte är avsedd för.**
- **Tvinga inte apparaten - Det kommer att fungera bättre och med mindre sannolikhet för risk för skada i den hastighet som det är konstruerat för.**
- **Förvara tomgångsapparater inomhus - När apparater inte används ska de förvaras inomhus på torra och höga eller låsta platser - utom barnens räckhåll.**
- **Underhåll apparaten försiktigt - Håll den ren för bästa prestanda och för mindre risker för skador. Följ instruktionerna beträffande byte av tillbehör. Inspektera sladden och om den är skadad, låt en auktoriserad serviceverkstad reparera den . Bevara handtag torra, rena och fria från olja och fett.**
- **Kontrollera skadade delar - Innan ytterligare användning av apparaten bör ett skydd eller en annan skadad del kontrolleras noggrant för att bedöma att den fungerar korrekt och utför sin avsedda funktion. Kontrollera anpassning samt bindning av rörliga delar, sönderbrytning av delar, montering och andra förhållanden som kan påverka dess funktion. Ett skydd eller en annan skadad del ska repareras eller bytas ut av ett auktoriserat tjänstecentrum såvida annat inte anges i denna anvisning.**
- **Välta inte en uppfyllad tank för att undvika läckage om tankskyddet inte dras åt.**

## Viktiga säkerhetsföreskrifter för batterikassetten

1. Läs alla instruktioner och varningsmarkeringar för (1) batteriladdare, (2) batteri och (3) produkten som använder batteriet innan batterikassetten används.
2. Ta inte isär och manipulera inte batteriet. Det kan leda till brand, överhettning eller explosion.
3. Stoppa genast driften om drifttiden förkortats märkbart. Det kan resultera i en risk för överhettning, möjliga brännskador och till och med en explosion.
4. Om elektrolyten får kontakt med ögonen ska de sköljas med rent vatten och läkarhjälp sökas omedelbart. Du kan förlora synen.
5. Kortslut inte batterikassetten:
  - (1) Rör ej vid terminalerna med elektriskt ledande material.
  - (2) Undvik att laga batterikassetten i en behållare med andra metallföremål som spikar, mynt etc.
  - (3) Utsätt inte batterikassetten för vatten eller regn.

En kortslutning av batteriet kan orsaka ett stort strömflöde, överhettning, möjliga brännskador och till och med motorstopp.

6. Förvara och använd inte verktyget och batteripatronen på platser där temperaturen kan nå eller överstiga 50 °C (122 °F).
7. Bränn inte upp batterikassetten, även om den är allvarligt skadad eller helt utsliten. Batterikassetten kan explodera i en brand.
8. Spika, klipp, krossa, släng och släpp inte batteripatronen eller slå med ett hårt föremål på batteripatronen. Det kan leda till brand, överhettning eller explosion.
9. Använd inte ett skadat batteri.
10. Litiumjonbatterierna i kassetten omfattas av lagstiftningen om farligt gods. För kommersiella transporter, till exempel av tredjeparter och speditörer, måste de särskilda kraven på förpackning och märkning följas. En expert på farliga ämnen måste konsulteras vid förberedelse av artikeln som fraktas. Se även mer detaljerade nationella bestämmelser. Tejpa eller dölj öppna kontakter och packa batteriet på ett sådant sätt att det inte kan röra sig i förpackningen.

11. När batterikassetten ska kastas, måste den tas ur verktyget och kasseras på en säker plats. Följ lokala föreskrifter angående bortskaffande av batterier.
12. Använd endast batterierna med de produkter som specificerats av Makita. Att installera batterierna i produkter som inte uppfyller kraven kan resultera i en brand, överdriven hetta, explosion eller läckande elektrolyter.
13. Om verktyget inte används under en lång period måste batteriet tas ur verktyget.
14. Under och efter användning kan batterikassetten ta upp värme som kan orsaka brännskador eller förbränning vid låg temperatur. Var uppmärksam på hanteringen av heta batterikassetter.
15. Rör inte vid verktygets pol direkt efter användning eftersom den kan bli tillräckligt varm för att orsaka brännskador.
16. Låt inte spån, damm eller jord fastna i batteripaketets poler, hål och spår. Det kan leda till dåliga prestanda eller till att verktyget eller batterikassetten förstörs.
17. Om inte verktyget fungerar nära högspänningsledning, använd inte batterikassetten i närheten av högspänningsledning. Det kan leda till funktionsfel eller till att verktyget eller batterikassetten förstörs.
18. Håll batteriet borta från barn.

## SPARA DESSA ANVISNINGAR.

**⚠ WARNING:** Använd bara äkta Makita-batterier. Att använda oäkta Makita-batterier eller modifierade batterier kan resultera i att batteriet spricker och orsakar bränder, personskador och äverkan. Det upphäver också Makitas garanti för Makita-verktyget och -laddaren.

## Tips för att bibehålla maximal livslängd på batteriet

1. Ladda batterikassetten innan den är fullständig urladdad. Stäng alltid av verktyget och ladda batterikassetten när du märker att verktyget har lägre effekt.
2. Ladda aldrig en fulladdad batterikasset. Överladdning förkortar batteriets livslängd.
3. Ladda batterikassetten vid en rumstemperatur på 10 °C – 40 °C (50 °F – 104 °F). Låt en upphettad batterikasset svalna innan den laddas.
4. När du inte använder batterikassetten, ta bort den från verktyget eller laddaren.

## **ANVÄNDNING OCH SKÖTSEL OM SLADDLÖSA TRÄDGÅRDSSPRUTA**

1. Den sladdlösa trädgårdssprutan fungerar med Makita litiumjon batterikassett. Att använda andra batterier ökar risken för brand. Ladda batterierna endast med den angivna laddaren. En laddare som kanske är lämplig för en typ av batteri kan utgöra en brandrisk när den används med ett annat batteri.
2. När du sätter in eller tar ut batteriet ska du alltid lägga den sladdlösa trädgårdssprutan på en jämn och stabil yta.
3. Använd inte batterier, infästningar eller tillbehör som inte rekommenderas av tillverkaren av denna apparat. Användningen av batterier, infästningar eller tillbehör som inte rekommenderas kan leda till allvarliga personskador.

# HOPSÄTTNING

## **⚠ VARNING:**

Se alltid till att maskinen är avstängd och att batterikassetten tas bort innan du utför något arbete på maskinen.

## **⚠ VARNING:**

Se till att alla delar är ordentligt ihopsättade så att vätskan inte läcker när du använder maskinen.

### **Hopsättning av sprutstaven**

1. Ta bort locket från handtaget.
2. Se till att O-ringen är på plats, sedan dra sprutstaven på handtaget och dra åt det ordentligt. Se figur 1.
3. Lossa förlängningsmuttern och dra ut sprutstaven till önskad längd.
4. Dra åt förlängningsmuttern igen.

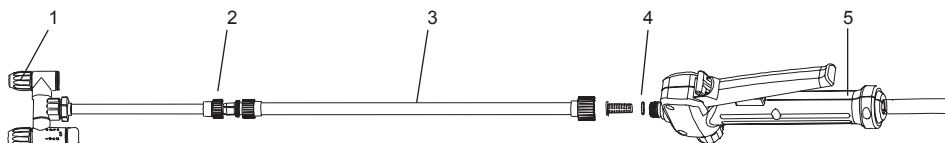

1	Justerbart spruthuvud	2	Förlängningsmutter
3	Sprutstav	4	O-ring
5	Handtag		

Figur 1

### **Axelband**

Fäst axelbanden på hängarna på maskinen enligt figuren. Se figur 2.

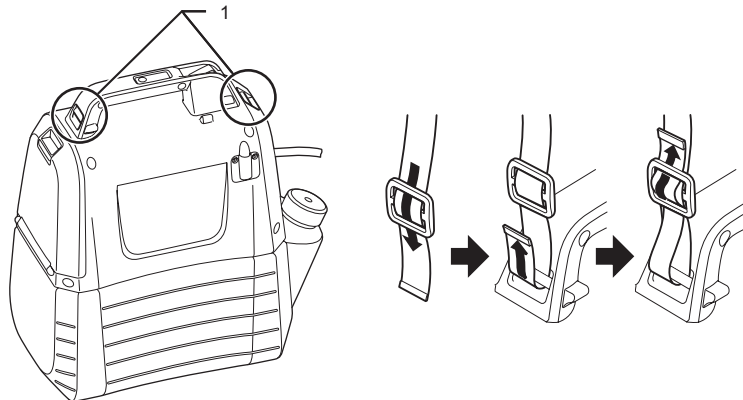

1	Hängare
---	---------

Figur 2



# FUNKTIONSBESKRIVNING

## **⚠ VARNING:**

Se alltid till att maskinen är avstängd och att batterikassetten tas bort innan du justerar eller kontrollerar funktionen på maskinen.

## **Installation eller borttagning av batterikassetten.**

## **⚠ VARNING:**

- Stäng alltid av maskinen innan du installerar eller tar bort batterikassetten.
- Håll maskinen och batterikassetten i ett fast grepp vid installation eller borttagning av batterikassetten. Om du inte håller maskinen och batterikassetten i ett fast grepp kan de glida ur händerna och leda till skador på maskinen och batterikassetten samt en personskada.
- Använd inte våld när du installerar batterikassetten. Om kassetten inte glider in lätt, sätts den inte in korrekt.

För att installera batterikassetten, dra ned låsspaken och öppna sedan batterilocket. Justera batterienhetens tunga med färan i höljet och skjut den på plats. Alltid skjut in den till den låses fast med ett litet klick. Se figur 3.

Ta bort batterikassetten genom att skjuta den från maskinen medan du trycker på knappen. Se figur 4.

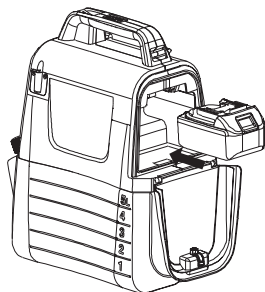





Figur 3



Figur 4

## Anger återstående batterikapacitet

Tryck på kontrollknappen på maskinen för att visa återstående batterikapacitet. Indikatorlampan lyser ett par sekunder. Se figur 5.

Indikatorlampor		Återstående batterikapacitet
 Påslagen	 Av	
		50 % till 100 %
		30 % till 50 %
		0 % till 30 %

### **OBS:**

- Indikationen kan variera något från den reella kapaciteten beroende på användarvillkoren och den omgivande miljöns temperatur.

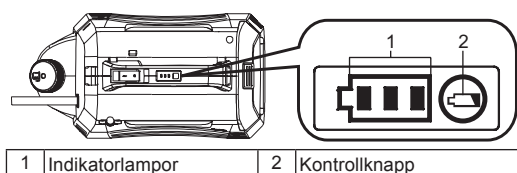

Figur 5

## Maskin/skyddssystem för batteri

Maskinen är utrustad med skyddssystemet. Systemet avbryter automatiskt strömmen till motorn för att förlänga maskinens och batteriets livslängd. Maskinen stannar automatiskt under drift om maskinen eller batteriet läggs under ett av följande förhållanden.

- Överbelastningsskydd : När maskinen fungerar på ett sätt som får den att dra onormalt hög ström stannar maskinen automatiskt utan någon indikation. Stäng av maskinen i den här situationen och stoppa applikationen som orsakade maskinens överbelastning. Sedan slå på maskinen för att starta om.
- Överurladdningsskydd När batterikapaciteten blir låg stannar maskinen automatiskt. Om maskinen inte fungerar även när strömbrytarna manövreras tar du bort batterikassetten från maskinen och laddar den.





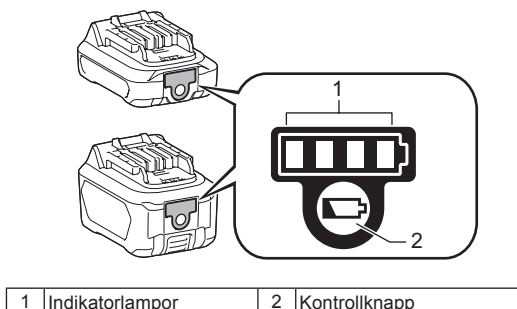

## Indikation av återstående batterikapacitet

*Endast för batterikassetter med indikator*



Figur 6

Tryck på kontrollknappen på batterikassetten för att visa återstående batterikapacitet. Indikatorlamporna lyser ett par sekunder.

Indikatorlampor		Återstående kapacitet
 Påslagen	 Av	
		75 % till 100 %
		50 % till 75 %
		25 % till 50 %
		0 % till 25 %

**OBS:** Indikationen kan variera något från den reella kapaciteten beroende på användarvillkoren och den omgivande miljöns temperatur.

# Blandning



**WARNING!** Följ alltid kemikalietillverkarens anvisningar som är utskrivna på deras produktmärkning för användning, rengöring och förvaring. Rengör noggrant efter varenda användning enligt instruktionerna i avsnittet Underhåll och rengöring i denna anvisning. Kemikalier bör förvaras utom barnens räckhåll. Underlåtenhet att göra det kan leda till allvarlig personskada.



**WARNING!** PRODUKTEN ÄR DESIGNAD FÖR SPRUTNING AV HEM- OCH GÅRDKEMIKALIER FÖR KONSUMENTKVALITET, SÅSOM BEKÄMPNINGSMEDEL, FUNGICIDER, INSEKTICIDER OCH GÖDNINGSMEDEL.



**WARNING:** Se till att ingen tidigare använt kemikalie har lämnats i tanken. I så fall kan kemisk reaktion inträffa och skadlig gas uppstår.



**OBS:** Fyll inte tanken för mycket. Det kan skada maskinen.



**OBS:** Vätskor som är på väg att sprutas måste vara så tunna som vatten. Tjockare vätskor kommer inte sprutas ordentligt.

1. Ta bort batteriet innan du tillägger kemisk vätska i tanken.
  2. Håll tanken fast och vrid den medurs så att motorhuset separeras från tanken. Se figur 7.
  3. Skruva av och ta bort mätkoppen.
  4. Mät den rekommenderade vätskan. Koppen kan användas för att mäta upp till 50 ml (2 oz) vätska. Se figur 8.
  5. Håll vätskan försiktigt in i tanken med mätkoppen genom tankens påfyllningsöppning. Du kan också lösa upp kemisk vätska i vatten helt i en separat behållare och sedan hålla den i tanken. Se till att du alltid håller kemisk vätska in i tanken genom tankens påfyllningsöppning snarare än en liten öppning som är för mätning av koppkapacitet. Se till att silen för tankpåfyllning är på plats. Se figur 9.
  6. Skölj mätkoppen med rent vatten.
  7. Sätt tillbaka koppen och se till att den är ordentligt åtdragen.
  8. Sätta slangen in i den nedtryckta delen av tankpåfyllningssilen. Se figur 10.
  9. Sätt tillbaka motorhuset på tanken och vrid det medurs för att "klicka". Se figur 11.
- \* Behållare ingår inte.

Figur 7

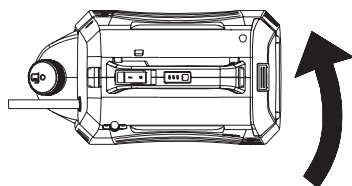

Figur 8

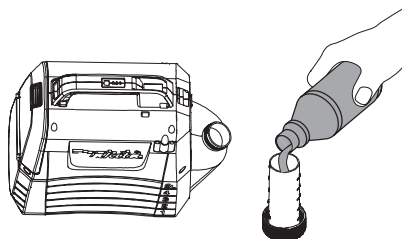

Figur 9

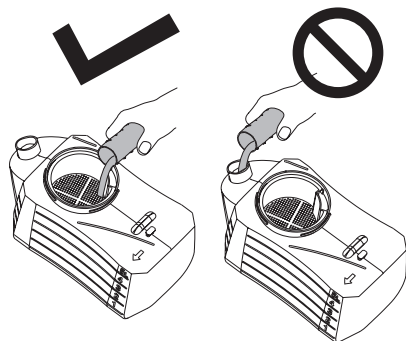

Figur 10

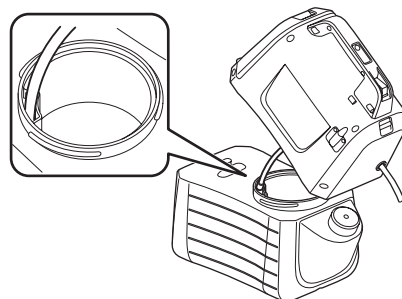

Figur 11

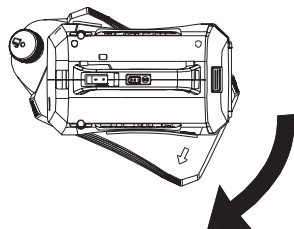

# DRIFT



## **VARNING!**

Risk för brand eller explosion. Sprayområdet måste vara väl ventilerat och avstå från gnistor eller eld.



## **VARNING:**

Se till att sätta axelbältet fast på axeln när du använder maskinen.

### **Slå på/av maskinen**

1. Sätt på skyddsglasögon och en annan säkerhetsutrustning innan du använder maskinen.
2. Tryck på/av strömbrytaren för att starta maskinen.
3. Håll ned spaken för att starta pruta. Se figur 12.
4. Släpp spaken för att stoppa sprutningen.

### **Låsning**

Låsfuntionen är lättillgänglig vid oavbruten sprutning eller vid täckning av ett stort område.

1. Tryck ned spaken, dra låsknappen bakåt och sedan släpp spaken för att låsa upp. Se figur 13.
2. Tryck på spaken och skjuta över låsknappen framåt för att frigöra låsning.

OBS: Se till att spaken inte är i låst läge innan du sätter batterienheten in i maskinen.

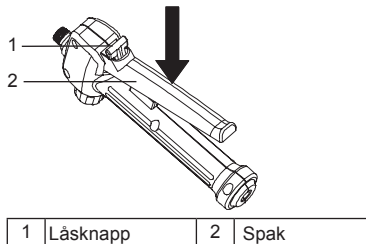

Figur 12

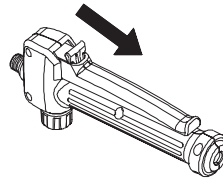

Figur 13

### **Justering till typen av enhuvud**

1. Vrid kranen mot "lock" för att använda maskinen som typen av enhuvud. Se figur 14.

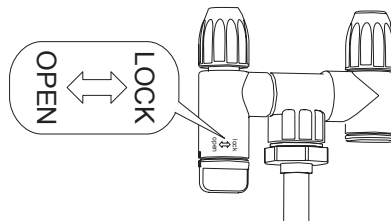

Figur 14

### **Justering av sprejen**

Vätskan kan bli dimmor eller strålar med det justerbara spruthuvudet.

1. Ta bort batteriet från maskinen.
2. Dra åt det justerbara spruthuvudet för den dimmiga vätskan.
3. Lossa det justerbara spruthuvudet för den sprutande vätskan.

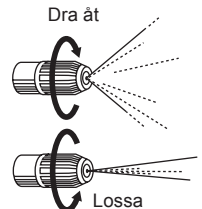

## VARNING

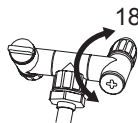

• Vänd inte kranen över 180°. Sprid öppning möjligtvis går sönder.

- Rör inte vid munstycksspaken av misstag när du ställer munstycket på munstycksstativet för att undvika felaktig sprutning.
- Lämna inte kemikalierester i tanken under en längre tid. Detta skulle skada delar och förkorta produktens livslängd.

### Sprutning



**VARNING!** Ställ aldrig enheten på marken under användning. Undvik att maskinen och batteriet alltid blir våta. Spruta inte nära eller direkt på enheten.

1. Rikta sprutmunstycket direkt mot de växter eller föremål du önskar spruta.
2. Rikta aldrig sprutänden på staven mot dig själv eller andra.
3. Var försiktig med bak stänk. Stå tillräckligt långt ifrån föremålet som sprutas för att förhindra att sprejen stänker tillbaka på dig.
4. Undvik att spruta i riktning mot människor eller djur. Spruta alltid medvind.
5. Undvik att spruta på blåsiga dagar. Sprutningsmedel kan oavsiktligt blåses på växter eller föremål som inte får sprutas.

## UNDERHÅLL OCH RENGÖRING

### VARNING:

Se alltid till att maskinen är avstängd och att batterikassetten har tagits bort innan du försöker utföra inspektion eller underhåll.

För att upprätthålla produktens SÄKERHET och PÅLITLIGHET bör reparationer, och allt annat underhåll eller justering utföras av auktoriserade Makita-servicecenter eller fabrikk-servicecenter, alltid med Makita-reservdelar.

### UNDERHÅLL



**VARNING!** För att undvika allvarliga personskador ska du alltid ta bort batterienheten från maskinen när du rengör eller utför något underhåll.



**VARNING!** Använd alltid skyddsglasögon med sidoskydd eller skyddsglasögon märkta för att uppfylla ANSI Z87.1. Underlåtenhet att göra det kan leda till att vätska kommer in i ögonen, vilket kan leda till allvarlig skada.



**VARNING!** Använd endast identiska reservdelar vid service. Användning av andra delar kan utgöra en fara eller orsaka produktskador.



**VARNING!** Låt aldrig bromsvätskor, bensen, penetrerande oljor etc. komma i kontakt med plastdelar. Kemikalier kan skada, försvaga eller förstöra plast, vilket kan leda till allvarlig personskada.



**OBS:** Kontrollera regelbundet hela produkten med avseende på skadade, saknade eller lösa delar såsom skruvar, muttrar, bultar, kepsar etc. Dra åt alla fästelement och kepsar ordentligt och använd inte produkten förrän alla saknade eller skadade delar har bytts ut. Kontakta kundtjänst eller kvalificerat tjänstcentrum för hjälp.



**OBS:** Använd aldrig bensen, lösningsmedel, alkohol eller liknande. Det kan resultera i missfärgning, deformation eller sprickor.

**ALLMÄNT UNDERHÅLL:** Undvik att använda lösningsmedel vid rengöring av plastdelar. De flesta plaster är känsliga för olika typer av kommersiella lösningsmedel och kan skadas av deras användning. Använd rena kläder för att ta bort smuts, damm, olja, fett etc.

### RENGÖRING AV ENHETEN



**VARNING!** Förvara och kasta kemikalier på rätt sätt. Bortskaffande av förorenat sköljvatten ska genomföras enligt lokala förordningar och lagar.

## TÖMNING AV TANKEN

Om det finns någon vätska kvar i tanken efter sprutning ska tanken tömmas innan rengöring.

- Ta bort batterienheten.
- Ta bort motorhuset från tanken.
- Töm innehållet genom fyllningsområdet.

**OBS:** Tappa vätskan tillbaka i originalbehållaren. Undik att förvara kemisk vätska i tanken.

## RENGÖRING AV TANKEN

• Fyll ungefär en tredjedel av tankkapaciteten med rent vatten. En liten mängd mildt rengöringsmedel kan tillsättas.

**OBS:** Använd aldrig brandfarliga kemikalier eller slipande rengöringsmedel för att rensa tanken.

- Använd en ren och torr trasa för att torka av tankens utsida.
- Sätt motorhuset tillbaka på tanken.
- Sätt tillbaka batterienheten. Spruta tills tanken har tömts. Se till att rikta sprejen mot ett område som inte skadas av sprejlösningen.
- Fyll på och upprepa proceduren med rent vatten. Det kan vara nödvändigt att skölja tanken över en gång och sedan tömma den igen enligt instruktionerna ovan.
- Låt alla delar alldeles torka innan du installerar om delar och förvarar enheten.

## RENGÖRING AV MUNSTYCKET

Rensa enligt stegen nedan om munstycket är pluggat.

- Ta bort batterienheten.
- Skruva av och ta bort munstycket från det justerbara spruthuvudet på sprutstaven.
- Skjut en liten tråd genom de exponerade hålen för att rensa eventuellt skräp. Sedan spola den med rent vatten. Se figur 15.
- Torka av det justerbara spruthuvudet med en ren och torr trasa, och sätt tillbaka munstyckslocket på huvudet.

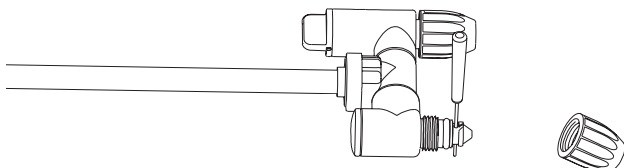

Figur 15

## RENGÖRING AV PUMPEN

Om sprutan inte kan suga ut vätskan från tanken, eller den inte fungera vid första användningen eller efter långvarig förvaring. Rengöra pumpen i enlighet med följande procedurer:

1. Stäng av maskinen och ta ut batteriet.
2. Ta bort sprutstaven från handtaget.
3. Tappa övrig vätska eller förvara kvarleva i en annan behållare för att tillse att tanken är tom.
4. Separera motorhuset från tanken och vänd det upp och ner. Se figur 16.
5. Skruva av det röda locket för att öppna vatteninloppshålet och sedan anslut hålet till vattenkranen. Se till att O-ringen är placerad inuti det röda locket.
6. Öppna vattenkranen långsamt och tryck ner spaken samtidigt för att spola bort eventuellt skräp som sitter fast på pumpen med vatten. Se figur 17.
7. Koppla ur det röda locket från vattenkranen och dra åt det igen. Se till att O-ringen inuti locket är på plats.

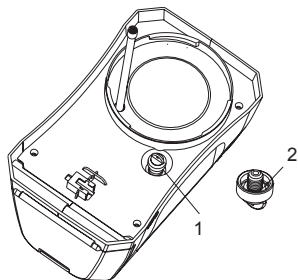

1	Rött lock	2	O-ring
---	-----------	---	--------

Figur 16

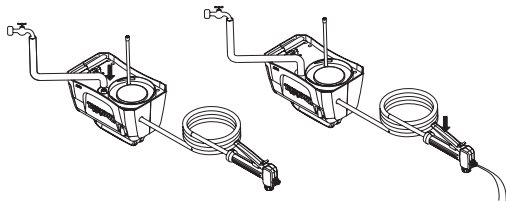

Figur 17



# VALFRIA TILLBEHÖR

## **VARNING:**

Dessa tillbehör eller fästen rekommenderas för användning med din Makita-produkt som specificeras i denna bruksanvisning. Att använda andra tillbehör eller fästen ökar risken för personskada. Använd endast tillbehör eller fästen för dess angivna syfte.

Om du behöver hjälp med mer information om dessa tillbehör, fråga ditt lokala Makita-servicecenter.

- Makita äkta batteri och laddare.

## **OBS:**

- Vissa artiklar på listan kan medfölja produktens förpackning som standardtillbehör. De kan variera från land till land.

## Norsk (Originalinstruksjoner)

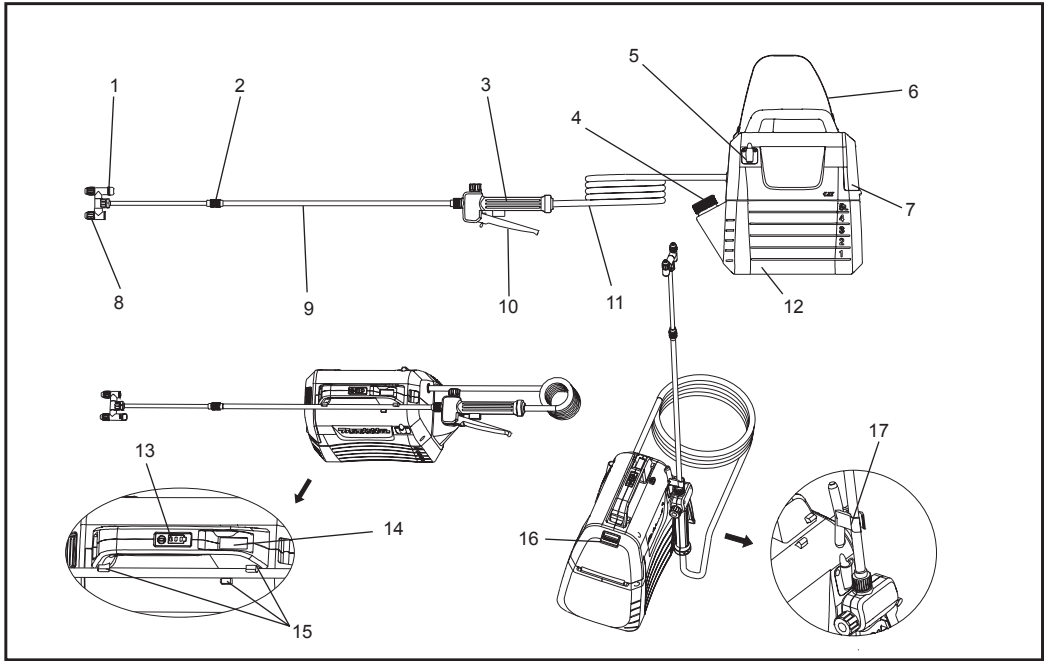

1	Hodebryter cyster	2	Lengde opp mutteren	3	Håndtere.	4	Måle kopp
5	Holder for sprøytestan- gen	6	Skulderremmer	7	Batterideksel	8	Justerbar dyse
9	Spray pinne	10	Spaken.	11	Slangen.	12	5L tank
13	Indikatorlamper	14	Slå på/av	15	Holder for sprøytestan- gen	16	Lås spaken
17	Krok (for tilkobling av spraystenger)	-	-	-	-	-	-

# SPESIFIKASJONER

Modell		US053D
Merkespenning		Likestrøm (DC) 10,8 V - 12 V maks
Tank kapasitet		5 L
Lengden på slangen		1,7 m
Total forlengelseslengde		50 - 70 cm
Dyse type		2 Hode (kan byttes til 1 hode)
Maksimalt brukstrykk		0,3 MPa
Standard dyse arbeidstrykk	Maks	Ca. 0,26 Mpa
	Min.	Ca. 0,13 Mpa
Standard dyseflyt	Maks	Ca. 0,91 L/min
	Min.	Ca. 0,47 L/min
Dyse montering skruer		G 1/4"
Dimensjoner (L × B × H)		343 × 182 × 343 mm
Nettvekt		2,9 - 3,0 kg

- Som en følge av videreutviklingsprogrammet for forskning og utvikling, kan spesifikasjonene her endres uten forvarsel.
- Spesifikasjoner kan variere fra land til land.
- Vekten kan variere avhengig av tilbehøret, inkludert batteripakken. Den letteste og tyngste kombinasjonen, i henhold til EPTA-prosedyre 01/2014, er vist i tabellen.

## Gjeldende batteripakke og lader

Batteripakke	BL1015 / BL1016 / BL1020B / BL1021B / BL1040B / BL1041B
Lader	DC10SA / DC10SB / DC10WC / DC10WD / DC18RE









- Enkelte kassetter og ladere listet ovenfor kan være utilgjengelige avhengig av hvilket område du er i.

**⚠ ADVARSEL: Bare brukt batteripatrone og ladere i listen ovenfor.** Bruk av andre batteripakker og ladere kan føre til personskade og/eller brann.

**⚠ ADVARSEL: Ikke bruk kablede strømforsyninger, for eksempel batteriadaptere eller bærbare strømgrupper, i apparatet.** Kabler for denne strømforsyningen kan forstyrre driften og forårsake personskade.

## Symboler

Følgende er vanlige symboler som brukes av enheter. Forsikre deg om at du forstår deres betydning før bruk.

	Bruk ørebeskyttere.		Advarsel.
	Bruk en pustemaske.		Bruk øyevern.
	Bruk vernesko.		Bruk vernehansker.
	Ikke bruk i regnet eller la sprøyten stå utendørs når det regner.		
	Les bruksanvisningen.		
	Når du sprayer, må du sørge for at folk ved siden av deg holder seg borte.		

## TILTENKT BRUK

Denne maskinen brukes til sprøyting.

### Støy.

Typiske A-vektede støynivåer bestemmes av EN62841-1: Lydtrykknivå ( $L_{pA}$ ): 70 dB (A) eller mindre  
Usikkerhet (K): 3 dB (A)

**MERK:** De erklærte støytutslippsverdiene er målt i henhold til standard testmetoder og kan brukes til å sammenligne ett verktøy med et annet.

**MERK:** Publiserte støytutslippsverdier kan også brukes til foreløpig vurdering av eksponering.

**⚠ ADVARSEL:** Bruk ørebeskyttere.

**⚠ ADVARSEL:** Støytutslipp ved faktisk bruk av elektroverktøyet kan være forskjellig fra den oppgitte verdien, avhengig av hvordan verktøyet brukes, spesielt typen arbeidsstykke som behandles.

**⚠ ADVARSEL:** Det er viktig å bestemme sikkerhetstiltakene som beskytter operatøren, som er basert på et estimat av eksponering under faktiske bruksforhold (i tillegg til utløsertiden bør alle deler av driftssyklusen, for eksempel tidspunktet for verktøyavstengning og idlyading, også vurderes).

### Vibrasjon.

Den totale vibrasjonsverdien (triaksial vektorsum) bestemte i henhold EN62841-1:

Arbeidsmodus: drift uten belastning  
Genererte vibrasjoner ( $a_h$ ): 2,5 m/s<sup>2</sup> eller mindre  
Usikkerhet (K): 1,5 m/s<sup>2</sup>

**MERK:** Den deklarerte totale vibrasjonsverdien er målt i henhold til standard testmetode og kan brukes til å sammenligne ett verktøy med et annet.

**MERK:** Den deklarerte totale vibrasjonsverdien kan også brukes til en foreløpig vurdering av eksponering.

**⚠ ADVARSEL:** Vibrasjonsutslippet under selve bruken av elektroverktøyet kan være forskjellig fra den deklarerte verdien, avhengig av hvordan verktøyet brukes, spesielt typen arbeidsstykke som behandles.

**⚠ ADVARSEL:** Det er viktig å bestemme sikkerhetstiltakene som beskytter operatøren, som er basert på et estimat av eksponering under faktiske bruksforhold (i tillegg til utløsertiden bør alle deler av driftssyklusen, for eksempel tidspunktet for verktøyavstengning og idlyading, også vurderes).

## EU-samsvarserklæringen

### Kun europeiske land

SAMSVARSERKLÆRINGEN er vedlegg A i denne håndboken.

## ADVARSEL

Dette apparatet kan brukes av barn fra 8 år og oppover, og personer med reduserte fysiske, sensoriske eller mentale evner eller mangel på erfaring og kunnskap hvis de har fått tilsyn eller instruksjon om bruk av apparatet på en sikker måte og forstår farene som er involvert. Barn skal ikke leke med apparatet. Rengjøring og vedlikehold av brukere skal ikke gjøres av barn uten tilsyn.

### Sikkerhetsadvarsel for elektroverktøy for generelle formål

**⚠ ADVARSEL:** Les alle sikkerhetsadvarsler, instruksjoner, illustrasjoner og spesifikasjoner som fulgte med dette elektroverktøyet. Unnlattelse av å følge alle instruksjonene kan føre til elektrisk støt, brann og / eller alvorlig personskade.

### Oppbevar alle advarsler og instruksjoner for fremtidig referanse.

Begrepet «elektroverktøy» i advarslene refererer til elektroverktøy som er koblet til strømforsyningen eller er batteridrevet (trådløse).

Arbeidsområdet er sikkert

1. **Hold arbeidsområdet rent og godt opplyst.**  
Rotete eller mørke områder kan forårsake ulykker.
2. **Ikke bruk elektroverktøy i eksplosiv atmosfære, for eksempel i nærheten av brannfarlige væsker, gasser eller støv.** Elektroverktøy skaper gnister som kan antenne støvet eller dampene.
3. **Hold barn og tilskuere unna når du bruker et elektroverktøy.** Distraksjoner kan føre til at du mister kontrollen.

## Elektrisk sikkerhet

1. **Pluggene til elektroverktøy må passe til uttaket. Pluggen må aldri endres på noen måte. Ikke bruk noen tilpasningsplugger med jordforbundne (jordede) verktøy.** Uendrede plugg og matchende uttak reduserer risikoen for elektrisk støt.
2. **Unngå kroppskontakt med jordede overflater som rør, radiatorer, komfyrer og kjøleskap.** Det er økt risiko for elektrisk støt hvis kroppen din er jordet.
3. **Ikke utsett elektroverktøy for regn eller våte forhold.** Vanninntreden i elektroverktøy øker risikoen for elektrisk støt.
4. **Ikke misbruk ledningen. Bruk aldri ledningen til å bære, trekke eller trekke ut pluggen til elektroverktøyet. Hold ledningen vekk fra varme, olje, skarpe kanter eller bevegelige deler.** Skadede eller innviklede ledninger øker risikoen for elektrisk støt.
5. **Når du bruker et elektroverktøy utendørs, bruk en skjøteledning som er egnet for utendørs bruk.** Bruk av en ledning som er egnet for utendørs bruk, reduserer risikoen for elektrisk støt.
6. **Hvis det er unngåelig å bruke elektroverktøy på et fuktig sted, må du bruke en jordfeilbryter.** Bruk av en reststrømsenhet reduserer risikoen for elektrisk støt.
7. **Elektroverktøy kan produsere elektromagnetiske felt (EMFs) som er ufarlige for brukeren.** Brukere av pacemakere og annet lignende medisinsk utstyr bør imidlertid kontakte produsenten av enheten og/eller legen for råd før bruk av dette elektroverktøyet.

## Personlig sikkerhet

1. **Hold deg våken, se hva du gjør og bruk sunn fornuft når du bruker et elektroverktøy. Ikke bruk et elektroverktøy når du er trøtt eller påvirket av narkotika, alkohol eller medisiner.** Et øyeblikk med uoppmerksomhet mens du bruker elektroverktøy kan føre til alvorlig personskade.
2. **Bruk personlig verneutstyr. Bruk alltid øyevern.** Verneutstyr som støvmaske, sklisiske vernesko, vernehansker eller hørselsvern som brukes under passende forhold, vil redusere personskader.
3. **Unngå utilsiktet start. Forsikre deg om at bryteren er i av-posisjon for doble koblinger til batteripakken, takene og / eller bærer verktøyet.** Å bære elektroverktøy med fingeren på bryteren eller aktivere elektroverktøy som er slått på, innbyr til ulykker.
4. **Fjern eventuell justeringsnøkkel eller skrunøkkel før du slår på elektroverktøyet.** En skrunøkkel eller en nøkkel som er festet til en roterende del av verktøyet kan føre til personskade.
5. **Ikke overvurder. Hold riktig fotfeste og balanse til enhver tid.** Dette muliggjør bedre kontroll av elektroverktøyet i uventede situasjoner.

6. **Kle deg riktig. Ikke bruk løse klær eller smykker.** Hold hår og klær borte fra bevegelige deler. Løse klær, smykker eller langt hår kan bli fanget i bevegelige deler.
7. **Hvis det er anordnet enheter for tilkobling av støvuttrekk- og oppsamlingsanlegg, må du forsikre deg om at disse er tilkoblet og brukes riktig.** Bruk av denne støvoppsamlingen kan redusere støvrelaterte farer.
8. **Ikke la konfidensialiteten du får fra hyppig bruk av verktøy gjøre deg selvtilfreds og ignorere verktøy sikkerhetsprinsipper.** En uforsiktig handling kan forårsake alvorlig skade i løpet av sekunder.
9. **Bruk alltid vernebriller for å beskytte øynene mot skade når du bruker elektroverktøy. Briller må overholde ANSI Z87.1 i USA, EN 166 i Europa eller AS/NZS 1336 i Australia/New Zealand. I Australia/New Zealand krever loven også å ha på seg en maske for å beskytte ansiktet ditt.**

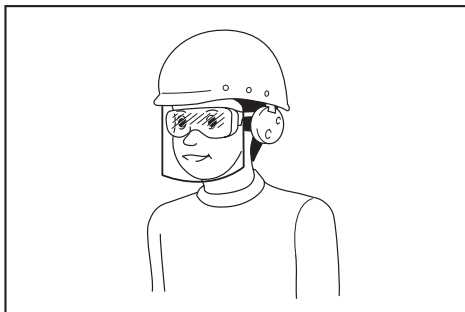

Det er arbeidsgiverens ansvar å tvinge verktøyoperatører og annet personell i det nærliggende arbeidsområdet til å bruke egnet sikkerhetsutstyr.

## Bruk og vedlikehold av elektroverktøy

1. **Ikke tving elektroverktøyet. Bruk riktig elektroverktøy for ditt formål.** Riktig elektroverktøy vil gjøre jobben bedre og tryggere i tråd med utforming.
2. **Ikke bruk elektroverktøyet hvis bryteren ikke slår det på og av.** Ethvert elektroverktøy som ikke kan styres med bryteren er farlig og må repareres.
3. **Koble fra og/eller ta batteriet ut av elektroverktøyet hvis det kan fjernes før du foretar justeringer, skifter ut tilbehør eller installerer elektroverktøy.** Slike forebyggende sikkerhetstiltak reduserer risikoen for å starte elektroverktøyet utilsiktet.
4. **Oppbevar elektroverktøy som ikke er i bruk utilgjengelig for barn, og tillat ikke personer som ikke er kjent med elektroverktøyet eller disse instruksjonene, å bruke elektroverktøyet.** Elektroverktøy er farlig i hendene på brukere uten opplæring.

## 5. Vedlikehold elektroverktøy og tilbehør.

Kontroller justeringen hvis bevegelige deler er bindende, brudd på deler andany annen tilstand som kan påvirke driften av kraftverktøyet. Hvis det er skadet, må elektroverktøyet repareres før bruk. Mange ulykker er forårsaket av dårlig vedlikeholdte elektroverktøy.

## 6. Hold skjæreverktøy skarpe og rene.

Riktig vedlikehold av skjæreverktøy med skarpe skjærekanter er mindre sannsynlig å være binde og lettere å kontrollere.

## 7. Bruk elektroverktøyet, tilbehør og verktøystyker osv. I samsvar med disse instruksjonene, med tanke på arbeidsforholdene og arbeidet som skal utføres.

Bruk av elektroverktøyet til utilsiktede applikasjoner kan føre til en farlig situasjon.

## 8. Hold håndtaket og håndtak overflaten tørr, ren, oljefri og fettfri.

Glatte håndtak og gripeflater til later ikke sikker drift og kontrollverktøy i uventede situasjoner.

## 9. Ikke bruk tøyarbeidshansker som kan være såre når du bruker verktøyet.

Arbeidshansker pakket rundt bevegelige deler kan forårsake personskade.

## Bruk og vedlikehold av det batteridrevne verktøyet

### 1. Skal bare lades med en lader som er spesifisert av produsenten.

En lader som er egnet for én type batteripakke kan føre til brann hvis den brukes med en annen batteripakke.

### 2. Verktøyet kan bare brukes med tilhørende batteripakke.

Bruk med en annen batteripakke kan føre til fare for personskade eller brann.

### 3. Når batteripakken ikke er i bruk skal den holdes unna andre metallgjenstander som binderser, mynter, nøkler, spiker, skruer eller andre små metallgjenstander, som kan skape en kobling mellom tilkoplingspunkter.

Kortslutning av batteriklemmene kan føre til brannskade eller brann.

### 4. Ved skade kan det lekke væske fra batteriet – unngå kontakt. Skyll med vann ved kontakt. Oppsøk medisinsk hjelp hvis man får væsken i øynene.

Væske fra batteriet kan forårsake irritasjon eller brannskader.

### 5. Ikke bruk batteripakke eller verktøy som er skadet eller endret.

Skadede eller modifiserte batterier kan utvise uforutsigbar atferd, noe som kan føre til brann, eksplosjon eller fare for personskader.

### 6. Ikke utsett batteripakken eller verktøyet for brann eller svarte temperaturer.

Eksposering for ild eller temperaturer over 130 °C kan føre til eksplosjon.

### 7. Følg ladeinstruksjonene og ikke lad verktøyet eller batteripakken i et miljø utenfor temperaturområdet som er spesifisert i instruksjonene.

Feilaktig lading eller lading under forhold som ertu-tenfor temperaturområdet kan skade batterieteller oke brannfaren.

## Tjeneste

1. La ditt elektroverktøy få service av en kvalifisert reparasjonsperson som bare bruker identiske reservedeler. Dette sikrer at sikkerheten til elektroverktøyet opprettholdes.
2. Du må ikke reparere beskadigede batteripakker. Reparationer av batteripakker kan kun utføres av produsenten eller den autoriserte tjenesteudbyder.
3. Smør og udskift tilbehøret i henhold til anvisningerne.

## Advarsel om sikkerhedsadvarsel til trådløs havesprøtte

**⚠ADVARSEL:** Fare for brann eller eksplosjon. Ikke spray brennbare væsker som bensin. Se etter denne symbolreferansen på beholderen.

**⚠ADVARSEL:** Noen sprøyter bruker produkter som inneholder kjemikalier som er kjent for å forårsake kreft, fødselsskader og annen reproduktiv skade.

Noen eksempler på disse kjemikaliene er:

- Forbindelser i gjødsel
- Forbindelser i plantevernmidler, ugressmidler og plantevernmidler;
- Kjemisk behandling av arsen og krom i tre. Følg instruksjonene på alle slike produktbeholdere. For å redusere eksponeringen for disse kjemikaliene, bruk godkjent sikkerhetsutstyr, for eksempel masker som er spesielt utviklet for å filtrere spray, hansker og annet egnet verneutstyr.

- Før du bruker insekticider eller andre spraymaterialer i denne sprøtte, skal du omhyggelig lese etiketten på den originale beholder og følge dens anvisninger. Nogle spraymaterialer er farlige og bør ikke anvendes i denne sprøtte, da de kan beskadige sprøtten og forårsage alvorlig personskade eller skade på eiendom.
- Risiko for elektrisk stød. Sprøjt ikke ind i stikkkontakten.
- Kommercielle kemikalier eller kemikalier må ikke anvendes til kommerzielle eller industrielle formål. Brug kun forbruger-grade vand-baserede græsplæner og haven kemikalier.
- Hæld ikke varm eller kogende væske i krukken. Disse kan svække eller beskadige slanger eller tanke.
- Sprøtteområdet skal være godt ventileret.
- Unngå sprøytning på vindfulle dager. Sprayen kan ved et uheld blæse på planter eller genstande, der ikke bør sprøjtes.
- Opbevar sprøtten i et sikkert, godt ventileret indendørs rum og tøm beholderen.
- Brug ikke ætsende (alkalisk) selvopvarmning eller ætsende (sure) væsker i denne sprøtte. Disse kan korrodere metaldele eller svække brændstofftanke og slanger.

- **Find ud af, hvilke kemikalier der sprøjtes. Læs alle materialesikkerhedsdatablade (MSDS) og beholderetiketter, der følger med kemikalier.** Følg den kemiske producents sikkerhedsanvisninger.
- **Der må ikke efterlades rester eller sprøjetmateriale i tanken efter brug af sprøjtjen.** Rengør efter hver brug.
- **Ryg ikke, når sprøjtjen anvendes,** og spray den heller ikke der, hvor der er gnister eller flammer.
- **Indsprøjtningrisiko.** Må ikke løbe direkte fra huden.
- **For at reducere risikoen for elektrisk stød må sprøjtjen ikke sættes i vand eller andre væsker.** Sprøjtjen må ikke opbevares eller opbevares på et sted, hvor den kan falde ned eller blive trukket ned i badekar eller vask.
- **Vedligehold dette produkt. Efterse sprøjtens ind- og udvendige ind- og udvendige, og kontroller komponenterne før hver brug. Kontroller slanger for brud og ældning, lækager, blokerede dyser og manglende eller beskadigede dele.** Hvis det er skadet, må produktet repareres før bruk. Mange ulykker skyldes dårlig vedlikehold av produkter.
- **Tag batteriet ud af enheden, før sprøjtjen tømme, rengøres eller opbevares.** Slike forebyggende sikkerhetstiltak reduserer risikoen for utilsikket start.
- **Bruk alltid ansi Z87.1-kompatible briller med sidepaneler eller vernebriller.** Hvis du ikke gjør dette, kan det føre til at væske kommer inn i øynene og forårsaker alvorlig skade.
- **Beskytt lungene dine. Bruk en maske eller støvmaske når du bruker sprøytjen.** Overholdelse av denne regelen vil redusere risikoen for alvorlig personskade.
- **Batteriverktøyene trenger ikke å kobles til et strømuttak; Vær oppmerksom på mulige farer når du ikke bruker batteriverktøy eller skifter tilbehør. Ta ut batteripakken når verktøyet ikke er i bruk.** Etter denne regelen reduserer risikoen for elektrisk støt, brann eller alvorlig personskade.
- **Ikke plasser batteriverktøyet eller batteriet i nærheten av brann eller varme.** Kan redusere risikoen for eksplosjon.
- **Ikke klem, slipp eller skade batteripakken. Ikke bruk batterier eller ladere som faller i bakken eller blir hardt rammet.** Skadede batterier er utsatt for eksplosjon. Kast batteriene som slippes eller mått må kastes umiddelbart.
- **Batteriet kan eksplodere når det er en antenneskilde, for eksempel en indikator.** For å redusere risikoen for alvorlig personskade, ikke bruk noen trådløse produkter under åpen ild. Eksploderende batterier presser rusk og kjemikalier. Hvis det utsettes, skyll straks med vann.
- **Ikke lad batteriverktøyet på et vått eller fuktig sted.** Å følge en jordstrømsenhet reduserer risikoen for elektrisk støt.
- **For best resultat bør batteriverktøyet lades ved temperaturer over 10°C (50°F), men under 40°C (104°F).** For å redusere risikoen for alvorlig personskade, må du ikke oppbevare den ute eller inne i kjøretøyet.
- **Batterilekkasjer kan oppstå under ekstreme bruks- eller temperaturforhold. Hvis væsken kommer i kontakt med huden, vask straks med såpe og vann. Hvis væsken kommer inn i øynene, skyll med vann i minst 10 minutter, og søk legehjelp umiddelbart.** Overholdelse av denne regelen vil redusere risikoen for alvorlig personskade.
- **Ikke bruk batteridrevne apparater i regnet.**
- **Ikke bruk batteridrevne apparater i regnet. Vær forsiktig så du ikke kortsletter batteriet med ledende materialer som ringer, armbånd og nøkler.** Batterier eller ledere kan overopphetes og forårsake brannskader.
- **Ikke kast batteriet/batteriene i ild.** Battericellen kan eksplodere. Kast i henhold til lokale forskrifter for avhending.
- **Ikke åpne eller ødelegg batteriet/batteriene.** Elektrolytt som slippes ut er etsende og kan forårsake skade på hud og øyne. Det kan være giftig hvis det svelges.
- **Unngå farlige miljøer - Ikke bruk apparater på våte eller fuktige steder.**
- **Bruk riktig utstyr - Ikke bruk enheten på noen jobb med mindre det forventes å fungere.**
- **Ikke tving enheten - Det vil gjøre jobben sin bedre og redusere risikoen for skade i hastigheten den er designet for å gjøre.**
- **Oppbevar inaktive apparater innendørs - Når de ikke er i bruk, bør apparater oppbevares innendørs i tørre, høye eller låste områder - utilgjengelig for barn.**
- **Stell på å vedlikeholde utstyr - Hold rent for optimal ytelse og redusere risikoen for skade. Sett på plass tilbehøret i henhold til instruksjonene. Kontroller den elektriske strømledningen, og hvis den er skadet, må du autorisere tjenesten til å reparere den. Hold håndtaket tørt, rent, oljefritt og fettfritt.**
- **Kontroller skadede deler - Før du bruker utstyret videre, må du nøye inspisere vernene eller andre skadede komponenter for å finne ut om de fungerer som de skal og utfører sine tiltenkte funksjoner. Kontroller at de bevegelige delene er justert, at de bevegelige delene er buntet, at delene er skadet, og at det er andre forhold i installasjonen som kan påvirke driften. Med mindre annet er angitt i denne håndboken, bør verneutstyr eller andre skadede deler repareres eller skiftes ut av et autorisert servicesenter.**
- **Ikke velt en fylt tank for å unngå lekkasje i tilfelle tankdekslet ikke strammes.**

## Viktige sikkerhetsinstruksjoner for batteriet

1. Før du bruker batteriet må du lese alle instruksjoner og forsiktighetsmerkinger på (1) batteriladeren, (2) batteriet og (3) produktet som bruker batteriet.
2. Ikke demonter eller foreta endringer på batteripakken. Det kan føre til brann, kraftig varme eller eksplosjon.
3. Hvis driftstiden blir betraktelig kortere, må du stoppe bruken umiddelbart. Det kan føre til risiko for overoppheting, mulige brannskader og eksplosjon.
4. Hvis elektrolytt kommer i øyene, skyll med rent vann og oppsøk medisinsk hjelp. Det kan føre til synstap.
5. Ikke kortslett batteriet:
  - (1) Ikke rør tilkoblingspunktene med ledende materiale.
  - (2) Unngå å oppbevare batteriet i en beholder med metallgjenstander som spiker, mynter, osv.
  - (3) Ikke utsett batteriet for vann eller regn.

Kortslutning av et batteri kan føre til stor strømflyt, overoppheting, brannskader og ødeleggelse.

6. Ikke oppbevar eller bruk verktøyet eller batteripakken på steder der temperaturen kan nå eller overskride 50 °C (122 °F).
7. Ikke ødelegg batteriet, selv om det allerede er skadet eller helt utslitt. Batteriet kan eksplodere i en brann.
8. Ikke bank spikre i, klipp, knus, kast, slipp batteripakken eller slå mot en hard gjenstand. Slik oppførsel kan føre til brann, overdreven varme eller eksplosjon.
9. Ikke bruk et skadet batteri.
10. De medfølgende litiumionbatteriene er underlagt kravene for farlig gods.

For kommersiell transport f.eks. utført av en tredjepart eller speditører, må spesielle krav for pakking og merking følges.

Ved forberedelse før forsendelse, må en ekspert på farlig materiale konsulteres. Vær også oppmerksom på strengere, nasjonale bestemmelser.

Teip over eller dekk til åpne kontakter, og pakk batteriet på en slik måte at det ikke kan bevege seg rundt i emballasjen.

11. Når du kaster batteriet, må du fjerne det fra apparatet og avhende det på et sikkert sted. Følg lokale forskrifter for avhending av batteriet.
12. Bare bruk batteriene med produktene som er spesifisert av Makita. Installasjon av batteriene i ikke-kompatible produkter kan føre til brann, høy varme, eksplosjon eller elektrolyttlekkasje.
13. Batteriet må fjernes fra apparatet hvis det ikke skal brukes over en lengre periode.
14. Batteripakken kan være varm under og etter bruk, noe som kan forårsake forbrenninger eller brannskader ved lave temperaturer. Vær forsiktig ved håndtering av varme batteripakker.
15. Ikke berør tilkoblingspunktet på verktøyet umiddelbart etter bruk, da det kan bli varmt nok til å forårsake brannskader.
16. Påse at flis, støv eller jord ikke komme inn i tilkoblingspunkt, hull og spor på batteripakken. Dette kan føre til dårlig ytelse eller skade på verktøyet eller batteripakken.
17. Batteripakken må kun brukes i nærheten av høyspenningsledninger hvis verktøyet er godkjent for bruk i nærheten av høyspenningsledninger. Dette kan føre til funksjonsfeil eller skade på verktøyet eller batteripakken.
18. Hold batteriet unna barn.

## OPPBEVAR DISSE INSTRUKSJONENE.

**⚠️FORSIKTIG:** Bruk bare originale Makita-batterier. Bruk av andre enn ekte Makita-batterier, eller batterier som er endret, kan føre til at batteriet blir ødelagt som igjen kan føre til brann, personskaade og skade. Det vil også ugyldiggjøre Makitas garanti for verktøy og lader fra Makita.

## Tips for å forlenge batteriets levetid

1. Lad batteriet før det lades helt ut. Stopp alltid verktøyet og lad batteriet når du merker forringet styrke.
2. Ikke lad et fulladet batteri. Overlading forkorter batteriets levetid.
3. Bare lad batteriet i romtemperatur på 10 °C–40 °C (50 °F–104 °F). La et varmt batteri kjøle seg ned før du lader det.
4. Når du ikke bruker batteripakken, må du fjerne den fra verktøyet eller laderen.



## **BRUK OG VEDLIKEHOLD AV TRÅDLØSE HAGESPRØYTERE**

1. Trådløse hagesprøytere kan arbeide med Makita litium-ion batteribokser. Bruk med andre batterier kan føre til personlig brann. Batteriet kan kun lades med en spesifisert lader. En lader som passer til en type batteri kan ta fyr hvis den brukes sammen med et annet batteri.
2. Plasser alltid den trådløse hagesprøyteren på en flat, stabil overflate når du setter inn eller tar ut batteriet.
3. Ikke bruk batterier, tilbehør eller tilbehør som ikke er anbefalt av produsenten av denne enheten. Bruk av uoppbe-  
stilte batterier, tilbehør eller tilbehør kan føre til alvorlig personskaade.

# SAMLINGEN.

## ⚠ FORSIKTIG:

Kontroller alltid at apparatet er avsluttet, frakobletoget batteriet er fjernet for justerer eller kontrollerer apparatets funksjoner.

## ⚠ FORSIKTIG:

Kontroller at alle delene er godt montert slik at væsken ikke lekker når du bruker maskinen.

### Montering av sprøytstenger

1. Fjern lokket fra håndtaket.
2. Kontroller at O-ring er på plass, skru deretter spraystangen til håndtaket og stram den. Se figur 1.
3. Løsne forlengelsesmutteren og trekk bommen ut til ønsket lengde.
4. Stram forlengelsesmutteren igjen.

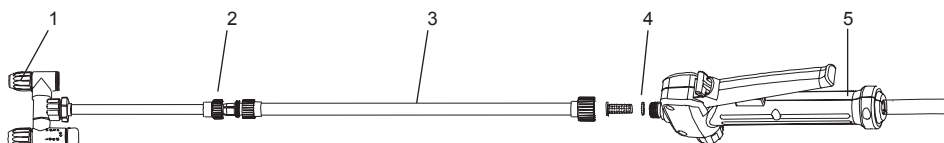

1	Justerbar dyse	2	Lengde opp mutteren
3	Spray pinne	4	O-ring
5	Håndtere.		

Figur 1

### Skulderremmer

Bind skulderstroppen til hengeren på maskinen som vist. Se figur 2.

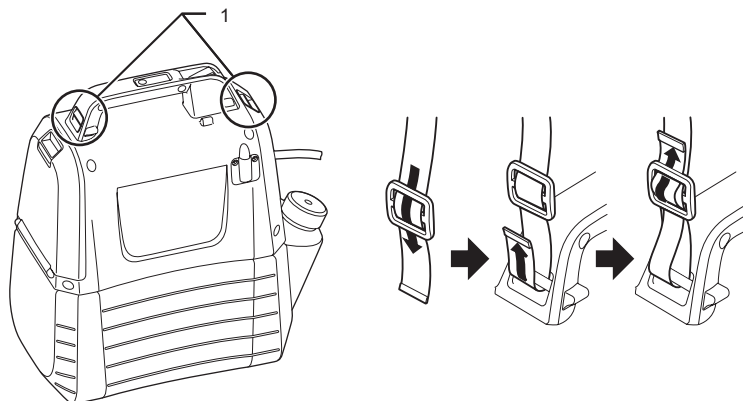

1	Hengeren
---	----------

Figur 2

# FUNKSJONELL BESKRIVELSE

## **⚠ FORSIKTIG:**

Kontroller alltid at maskinen er slått av, frakoblet og at batteriet er tatt ut for å justere eller kontrollere maskinens funksjoner.

## **Installere eller ta ut batteridekselet**

## **⚠ FORSIKTIG:**

- Slå alltid av maskinen før du tar ut batteripakken.
- Hold fast i maskinen og batteripakken når du installerer eller tar ut batteripakken. Unnlattelse av å holde maskinen og batteripakken godt kan føre til at de glir ut av hendene dine, noe som kan føre til skade på maskinen og batteripakken samt personskade.
- Ikke bruk makt når du installerer batteridekselet. Hvis boksen ikke sklir lett inn, er den ikke satt inn riktig.

For å installere batteriet, trekk ned låsehendelen og åpne batteridekselet. Juster tungen på batteriet med sporene i huset, og sett det på plass. Sett den alltid helt inn til den låses på plass med et lite klikk. Se figur 3.

For å fjerne batteripakken, skyv den bort fra maskinen mens du trykker på knappen. Se figur 4.

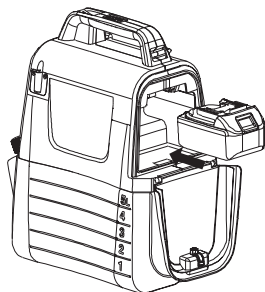



Figur 3



Figur 4

## Indikerer gjenværende batterikapasitet

Trykk på kontrollknappen på maskinen for å kontrollere gjenværende batterikapasitet. Indikatorlampen lyser i noen sekunder. Se figur 5.

Indikatorlamper		Den gjenværende batterikapasiteten
Tent	Av	
		50 % til 100 %
		30 % til 50 %
		0 % til 30 %

### **MERK:**

- Avhengig av bruksforhold og omgivelsestemperatur, kan indikatoren avvike noe fra faktisk kapasitet.

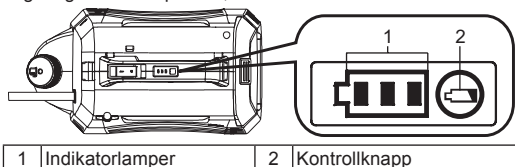

Figur 5

## Maskin- / batteribeskyttelsessystem

Maskinen er utstyrt med et beskyttelsessystem. Systemet kutter automatisk av motoreffekten for å forlenge maskinens og batteriets levetid. Hvis maskinen eller batteriet er under en av følgende forhold, stopper maskinen automatisk under drift.

- Overbelastningsbeskyttelse: Når måten maskinen fungerer på fører til at den genererer uvanlig høye strømmer, stopper maskinen automatisk uten noen indikasjon. I dette scenariet kan du slå av maskinen og stoppe programmet som forårsaket at maskinen ble overbelastet. Slå deretter på maskinen og start på nytt.
- Beskyttelse mot total utladning: Når batterikapasiteten er utilstrekkelig, stopper maskinen automatisk. Hvis maskinen ikke fungerer selv med bryteren, fjerner du batteridekselet fra maskinen og lader den.





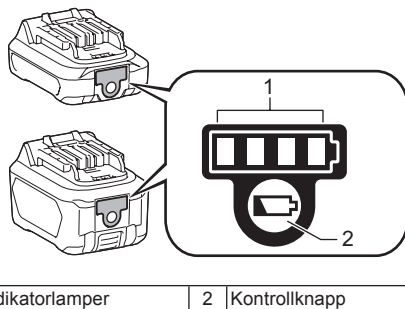

## Indikerer gjenværende batterikapasitet

*Bare for batteripakker med indikator*



Figur 6

Trykk på kontrollknappen på batteriet for å kontrollere gjenværende batterikapasitet. Indikatorlampene lyser i noen få sekunder.

Indikatorlamper		Gjenværende kapasitet
 Tent	 Av	
		75 % til 100 %
		50 % til 75 %
		25 % til 50 %
		0 % til 25 %

**MERK:** Avhengig av bruksforhold og omgivelsestemperatur, kan indikatoren avvike noe fra faktisk kapasitet.

## Blanding.



**ADVARSEL!** Følg alltid instruksjonene på den kjemiske produsentens produktetikett ved bruk, rengjøring og oppbevaring. Etter hver bruk følger du instruksjonene i avsnittet "Vedlikehold og rengjøring" i denne håndboken for grundig rengjøring. Kjemikalier bør lagres utilgjengelig for barn. Hvis du ikke gjør dette, kan det føre til alvorlig personskade.



**ADVARSEL!** DETTE PRODUKTET ER EGNET FOR SPRØYTING AV FORBRUKERHUSHOLDNING OG HAGEKJEMIKAMIKAM SOM UGRESSMIDLER, SOPPMIDLER, PLANTEVERN MIDLER OG GJØDSEL.



**FORSIKTIG:** Kontroller at tidligere brukte kjemikalier ikke er igjen i tanken. I så fall kan det oppstå en kjemisk reaksjon for å produsere skadelige gasser.



**MERKNAD:** Ikke fyll tanken med olje. Dette kan skade maskinen.



**MERKNAD:** Væsken som skal sprøytes må være like tynn som vann. Tykkere væsker sprøyter ikke riktig.

1. Ta ut batteriet før du legger en kjemisk væske til tanken.
  2. Hold tanken godt fast og roter mot klokken for å skille motorhuset fra tanken. Se figur 7.
  3. Løsne og fjern koppen.
  4. Mål den anbefalte væsken. Målekopper kan brukes til å måle væsker opp til 50 ml (2 oz). Se figur 8.
  5. Hell forsiktig væsken fra tankens påfyllingsport i tanken med en kaskeskopp. Du kan også helt oppløse den kjemiske væsken i en egen beholder og hell den i krukken. Pass på at den kjemiske væsken alltid helles i tanken gjennom tankens påfyllingsport, ikke gjennom en liten åpning som brukes til kopplagring. Kontroller at tanken fyller filteret på plass. Se figur 9.
  6. Skyll koppen med vann.
  7. Sett koppen på nytt for å sikre at den er godt strammet.
  8. Sett slangen inn i den innfelte delen av tankfyllingsfilteret. Se figur 10.
  9. Koble motorhuset til tanken igjen og roter med klokken til et klikk. Se figur 11.
- \*Beholdere er ikke inkludert.

Figur 7

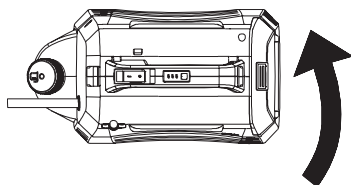

Figur 8

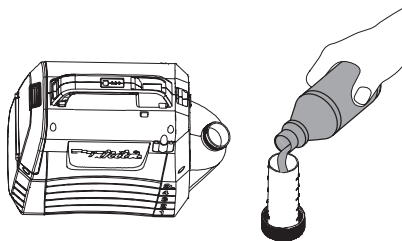

Figur 9

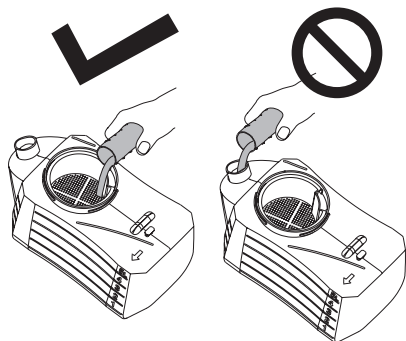

Figur 10

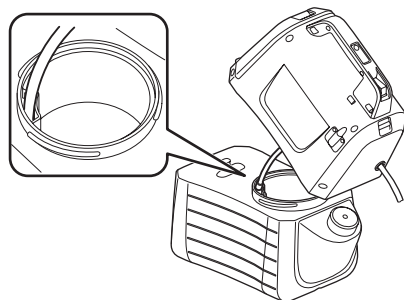

Figur 11

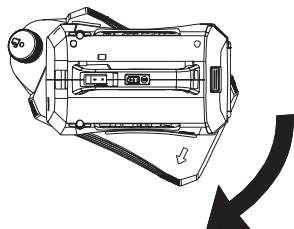

# DRIFT



**ADVARSEL!** Fare for brann eller eksplosjon. Sprayområdet må være godt ventilert og vekk fra gnister eller flammer.

## **FORSIKTIG:**

Bind alltid skulderstroppen godt til skulderen når du bruker maskinen.

### Slå maskinen på/av

1. Bruk vernebriller og andre sikkerhetsanordninger før maskinen brukes.
2. Trykk på av/på-bryteren for å starte maskinen.
3. Trykk og hold spaken for å begynne å sprøyte. Se figur 12.
4. Slipp spaken for å slutte å sprøyte.

### Lås.

Låsefunksjonen gjør det enkelt å sprøyte kontinuerlig eller dekke store områder.

1. For å låse, trykk på spaken og trekk låseknappen tilbake. Se figur 13.
2. For å åpne låsen, trykk på spaken og trykk låseknappen fremover.

Merk: Før du setter batteripakken inn i maskinen, må du kontrollere at spaken ikke er i låst stilling.

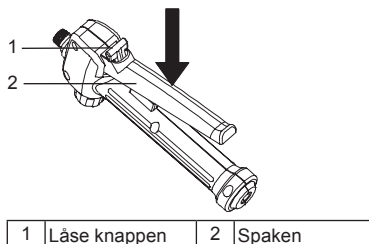

Figur 12

Figur 13

### Justere til en hodetype

1. Vri cyslen til "lock" siden og bruk maskinen som hodetype. Se figur 14.

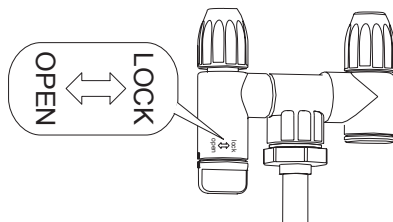

Figur 14

### Juster sprayen

Du kan forstøve eller sprøyte væsker ved å bruke det justerbare sprøytehodet.

1. Ta batteripakken ut av maskinen.
2. Stram til det justerbare sprøytehodet for å forstøve væsker.
3. Løsne det justerbare sprøytehodet for å sprøyte væsker.

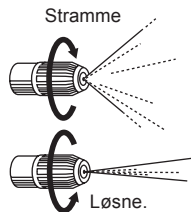



## FORSIKTIG

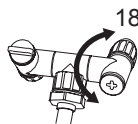

- Ikke snu cysten som overstiger 180 grader. Dispersjonshull kan brenke.
- Når du plasserer dysen på dysestativet, må du ikke berøre dysespaken ved en feiltakelse for å unngå sprøyting ved en feiltakelse.
- Ikke la restkjemikamikamene stå i tanken over lengre tid. Dette kan skade deler og forkorte produktets levetid.

### Sprøyting.



**ADVARSEL!** Plasser aldri apparatet på bakken under bruk. Unngå alltid fuktighet til maskinen og batteriet. Ikke spray i nærheten av enheten eller direkte.

1. Sikt sprøytedyse direkte mot planten eller gjenstanden som skal sprøytes.
2. Sikt aldri sprayhodet på tryllestaven mot deg selv eller andre.
3. Vær oppmerksom på sprut og stå langt nok unna sprayet objekt for å hindre dem fra å søle på deg.
4. Ikke spray i retning av mennesker eller dyr;
5. Unngå sprøyting på vindfulle dager. Sprayen kan ved et uheld blåse på planter eller genstande, der ikke bør sprøytes.

## VEDLIKEHOLD OG RENGJØRING

### FORSIKTIG:

Forsikre deg alltid om at maskinen er slått av og at batteripakken tas ut før du utfører inspeksjoner eller vedlikehold.

For å opprettholde PRODUKTSIKKERHET og PÅLITELIGHET, skal reparasjoner, annet vedlikehold eller andre justeringer utføres av autoriserte Makita-autoriserte fabrikker eller servicesentre, og kun ved bruk av originale reservedeler fra Makita.

### VEDLIKEHOLD



**ADVARSEL!** For å unngå alvorlig personskaade må du alltid ta batteriet ut av maskinen under rengjøring eller vedlikehold.



**ADVARSEL!** Bruk alltid ANSI Z87.1-kompatible briller med sidepaneler eller vernebriller. Hvis du ikke gjør dette, kan det føre til at væske kommer inn i øynene og forårsaker alvorlig skade.



**ADVARSEL!** Når du skifter ut, må du bare bruke de samme delene til service. Bruk av andre deler kan forårsake fare eller skade på produktet.



**ADVARSEL!** Berør aldri plastdeler som bremsevæske, bensin, osmotisk olje osv. Kjemikalier kan skade, svekke eller skade plast, noe som resulterer i alvorlig personskaade.



**MERKNAD:** Kontroller hele produktet regelmessig for skadede, manglende eller løse komponenter som skruer, muttere, bolter, deksler osv. Trekk alle festene og lokkene godt til, og ikke bruk apparatet før alle manglende eller skadede deler er skiftet ut. Ta kontakt med kundeservice eller et kvalifisert servicesenter for å få hjelp.



**MERKNAD:** Bruk aldri bensin, tynnere, alkohol eller liknende. Misfarging, deformasjon eller sprekker kan bli resultatet.

**GENERELT VEDLIKEHOLD:** Unngå å bruke løsemidler ved rengjøring av plastdeler. De fleste plast er utsatt for ulike kommersielle løsemidler og kan bli skadet når de brukes. Bruk rene klær for å fjerne smuss, støv, olje, fett, etc.

### RENGJØRINGSENHET



**ADVARSEL!** Oppbevar og kast alltid kjemikalier på riktig måte. Behandling av forurenset spylevann skal utføres i samsvar med lokale forskrifter og regler.

## TØM TANKEN

Hvis det er flytende rester i tanken etter sprøyting, tøm væsken fra tanken før rengjøring.

- Ta ut batteripakken.
- Fjern motorhuset fra tanken.
- Tøm innholdet ved å fylle området.

**MERK:** Sett væsken tilbake i den opprinnelige beholderen. Ikke oppbevar kjemiske væsker i tanken.

## RENGJØR TANKEN

• Fyll vanntanken med omtrent en tredjedel av vannet. En liten mengde mildt husholdningsvaskemiddel kan legges til.

**MERK:** Rengjør aldri tanken med brennbare kjemikalier eller skuremidler.

- Tørk av utsiden av tanken med en ren, tørr klut.
- Koble motorhuset til tanken igjen.
- Sett inn batteripakken på nytt. Spray til tanken er drenert. Pass på at sprayen er rettet mot et område som ikke vil bli skadet av sprayopløsningen.
- Fyll vannet på nytt og gjenta denne prosedyren. Vanntanken må kanskje skylles flere ganger og deretter tømmes igjen som beskrevet ovenfor.
- La alle delene være helt tørre før du installerer delene og oppbevarer enheten.

## RENGJØR MUNNSTYKKET

Hvis dysen er blokkert, bruker du følgende trinn for å fjerne den.

- Ta ut batteripakken.
- Løsne og fjern dysedekselet på dysens justerbare dysse.
- Sett inn en liten ledning gjennom det eksponerte hullet for å fjerne rusk. Skyll deretter med vann. Se figur 15.
- Tørk av den justerbare dysen med en ren, tørr klut og koble dysedekselet til den justerbare dysen igjen.

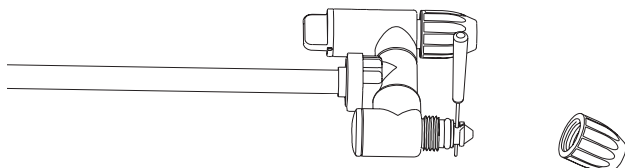

Figur 15

## RENGJØR PUMPEN

Hvis sprøyten ikke kan trekke ut væske fra tanken, eller hvis den ikke kan sprøytes etter første gangs bruk eller langtidslagring. Rengjør pumpen på følgende måte:

1. Slå av maskinen og ta ut batteriet.
2. Fjern spraystangen fra håndtaket.
3. Tøm den gjenværende væsken eller oppbevar den gjenværende væsken i en annen beholder for å sikre at den er tom.
4. Skill motorhuset fra tanken og snu det opp ned. Se figur 16.
5. Skru av det røde dekselet, åpne vannhullet og koble vannhullet til springen. Kontroller at O-ringen er i det røde dekselet.
6. Slå langsomt på kranen og trykk på spaken for å skylle bort rusk som fester seg til pumpen. Se figur 17.
7. Koble fra kranen og stram det røde lokket igjen. Kontroller at O-ringene i dekselet er på plass.

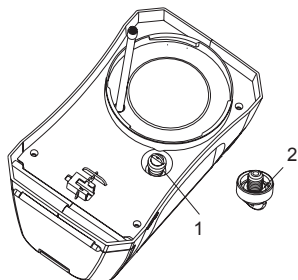

1	Rød lue	2	O-ring
---	---------	---	--------

Figur 16

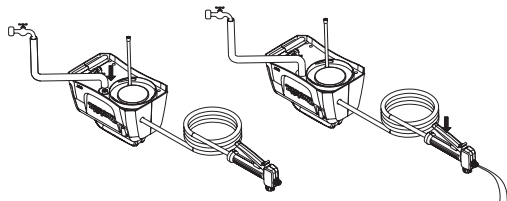

Figur 17

# TILLEGGSUTSTYR

## **FORSIKTIG:**

Dette tilbehøret eller tilbehøret anbefales for forbruk med Makita-produktet som er spesifisert i denne håndboken. Bruk av annet tilbehør kan føre til fare for personskade. Bare bruk tilbehør til tiltenkt formål.

Hvis du ønsker mer informasjon om dette tilbehøret, kan du spørre ditt lokale Makita-servicesenter.

- Ekte Makita-batteri og -lader.

## **MERK:**

- Noen elementer i denne listen kan være inkludert i produktet som standard. Dette kan variere fra land til land.

## Suomi (Alkuperäiset ohjeet)

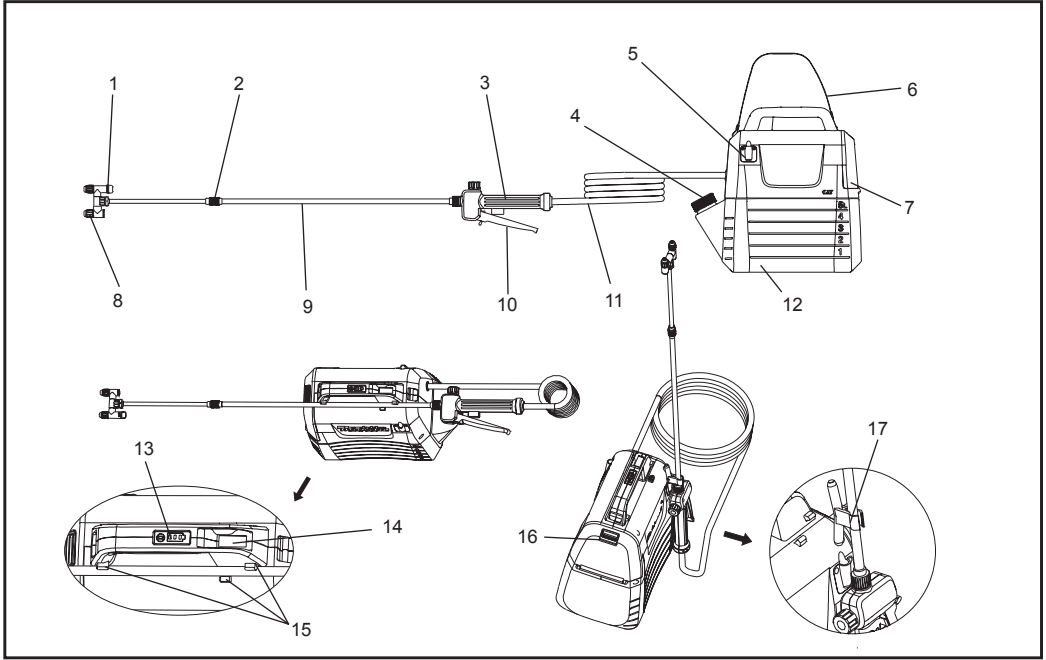

1	Pääkutkinhana	2	Jatkomutteri	3	Kahva	4	Mittakuppi
5	Suihkutauvakiinnike	6	Olkahihna	7	Akkulokeron kansi	8	Säädettävä suihkupää
9	Suihkutauva	10	Vipu	11	Letku	12	5L säiliö
13	Merkkivalot	14	On-/off-painike	15	Suihkutauvapidike	16	Lukitusvipu
17	Suihkutauva	-	-	-	-	-	-

# TEKNISET TIEDOT

Malli	US053D	
Nimellisjännite	DC 10,8 V - 12 V enint.	
Säiliön kapasiteetti	5 L	
Letkun pituus	1,7 m	
Pidennettävä kokonaispituus	50 - 70 cm	
Suutintyyppi	2-pää (vaihdettava 1-päähän)	
Suurin käyttöpaine	0,3 MPa	
Käyttöpaine oletussuuttimella	Enimmäis-	Noin 0,26 Mpa
	Vähimmäis-	Noin 0,13 Mpa
Virtausnopeus oletussuuttimella	Enimmäis-	Noin 0,91 L/min
	Vähimmäis-	Noin 0,47 L/min
Suuttimen kiinnitysruuvi	G 1/4"	
Mitat (P × L × K)	343 × 182 × 343 mm	
Nettopaino	2,9 - 3,0 kg	

- Jatkuvan tutkimus- ja kehitysohjelmamme myötä tässä mainitut tekniset tiedot voivat muuttua ilman erillistä ilmoitusta.
- Tekniset tiedot saattavat vaihdella eri maiden välillä.
- Paino voi vaihdella lisävarusteista, kuten akusta, riippuen. EPTA-menetelmän 01/2014 mukainen kevyin ja painavin yhdistelmä näkyvät taulukossa.

## Laitteeseen soveltuva akku ja laturi

Akku	BL1015 / BL1016 / BL1020B / BL1021B / BL1040B / BL1041B
Laturi	DC10SA / DC10SB / DC10WC / DC10WD / DC18RE





- Jotkin yllä luetelluista akuista ja latureista eivät välttämättä ole saatavilla asuinalueellasi.

**VAROITUS:** Käytä vain yllä lueteltuja akkuja ja latureita. Muiden akkujen ja latureiden käyttö saattaa aiheuttaa vammoja ja/tai tulipalon.

**VAROITUS:** Älä käytä tämän laitteen kanssa johdollista virtalähdettä, kuten akkusovitinta tai kannettavaa virtalähdettä. Tällaisen virtalähteen kaapeli voi estää toimintaa ja aiheuttaa henkilövahinkoja.

## Symbolit

Seuraavassa ovat laitteen käyttöön liittyvät symbolit. Varmista, että ymmärrät symbolien merkitykset ennen laitteen käyttöä.

	Käytä aina korvasuojia.		Varoitus
	Käytä hengityssuojainta.		Käytä aina silmäsuojia.
	Käytä turvajalkineita.		Käytä suojakäsineitä.
	Älä käytä sateessa tai altista suihke sateelle ulkona sateen aikana.		
	Lue käyttöohjeet.		
	Pidä sivulliset poissa spreijataessa.		

## Käyttötarkoitus

Tämä kone on tarkoitettu ruiskuttamiseen.

### Melu

Tyypillinen A-tason melutaso määritetty EN62841-1 mukaisesti:

Äänenpainetaso ( $L_{pA}$ ): 70 dB (A) tai vähemmän  
Virhemarginaali (K): 3 dB (A)

**HUOMAUTUS:** Ilmoitettu melupäästöarvo(t) on mitattu tavanomaisella testausmenetelmällä, ja sitä voidaan käyttää vertaamaan yhtä työkalua toiseen.

**HUOMAUTUS:** Ilmoitettua melupäästöarvoa voidaan käyttää myös alustavassa altistumisen arvioinnissa.

**VAROITUS:** Käytä aina korvasuojia.

**VAROITUS:** Sähkötyökalua käytettäessä melupäästöt voivat poiketa ilmoitetusta arvosta työkalun käyttötavasta riippuen, erityisesti minkä tyyppistä työkalua käytetään.

**VAROITUS:** Muista yksilöidä käyttäjän suojaamiseksi turvatoimenpiteet, jotka perustuvat arvioon altistumisesta todellisissa käyttöolosuhteissa (ottaen huomioon kaikki käyttöjakson osat, kuten ajat, jolloin työkalu sammutetaan ja kun se kytetään päälle. liipaisuajan lisäksi tyhjäkäynnillä).

### Vibraatio

Kokonaistärinä (kolmen akselin vektorien summa) määritetty standardin EN62841-1 mukaan:

Työtila: käyttö ilman kuormitusta  
Tärinäpäästö ( $a_w$ ): 2,5 m/s<sup>2</sup> tai alhaisempi  
Virhemarginaali (K): 1,5 m/s<sup>2</sup>

**HUOMAUTUS:** Ilmoitettu vibraation kokonaisarvo(t) on mitattu standarditestimenetelmän mukaisesti, ja sitä voidaan käyttää työkalun vertaamiseen toiseen.

**HUOMAUTUS:** Ilmoitettua vibraation kokonaisarvoa voidaan käyttää myös alustavassa altistumisen arvioinnissa.

**VAROITUS:** Vibraatiopäästöt sähkötyökalun tosiasiallisen käytön aikana voivat poiketa ilmoitetuista arvoista riippuen tapoista, joilla työkalua käytetään, etenkin minkä tyyppistä työkalua käytetään.

**VAROITUS:** Muista yksilöidä käyttäjän suojaamiseksi turvatoimenpiteet, jotka perustuvat arvioon altistumisesta todellisissa käyttöolosuhteissa (ottaen huomioon kaikki käyttöjakson osat, kuten ajat, jolloin työkalu sammutetaan ja kun se kytetään päälle. liipaisuajan lisäksi tyhjäkäynnillä).

## EY-vaatimustenmukaisuusvakuutus

*Vain Euroopan maille*

EY-vaatimustenmukaisuusvakuutus sisältyy tämän käyttöohjeen liitteeseen A.

## VAROITUS

Tätä laitetta voivat käyttää yli 8-vuotiaat lapset ja henkilöt, joiden fyysiset, sensoriset tai henkiset kyvyt ovat heikentyneet tai joilla ei ole kokemusta tai tietoa, jos heitä on valvottu tai opastettu laitteen turvalliseen käyttöön ja he ymmärtävät vaarat mukana. Lapset eivät saa leikkiä laitteella. Lapset eivät saa puhdistaa ja huoltaa laitetta ilman valvontaa.

### Yleiset sähkötyökalun turvallisuusvaroitukset

**VAROITUS:** Lue kaikki tämän sähkötyökalun mukana toimitetut turvallisuusvaroitukset, ohjeet, kuvat ja tekniset tiedot. Kaikkien alla luetelluista ohjeiden noudattamatta jättäminen voi aiheuttaa sähköiskun, tulipalon ja / tai vakavan loukkaantumisen.

### Säilytä kaikki varoitukset ja ohjeet tulevaa käyttöä varten.

Varoituksissa oleva käsite "sähkötyökalu" viittaa sähkövirralla käytettävään (johdolliseen) sähkötyökaluun tai akkukäyttöiseen (langattomaan) sähkötyökaluun.

#### Työskentelyalueen turvallisuus

1. Pidä työskentelyalue puhtaana ja hyvin valaistuna. Sotkuiset tai pimeät alueet aiheuttavat onnettomuuksia.
2. Älä käytä sähkötyökaluja räjähdysalttiissa ympäristössä, kuten helposti syttyvien nesteiden, kaasujen tai pölyn lähellä. Sähkötyökalut tuottavat kipinäitä, jotka voivat sytyttää pölyn tai höyryt.
3. Pidä lapset ja sivulliset poissa sähkötyökalulla työskentelyn ajan. Häiriötekijät voivat aiheuttaa hallinnan menetyksen.

## Sähköturvallisuus

1. Sähkötyökalun pistokkeen tulee vastata pistorasiasiaa. Älä koskaan muokkaa pistoketta millään tavalla. Älä käytä sovittipistoketta maadoitettujen sähkötyökalujen kanssa. Muokkaamattomat pistokkeet ja vastaavat pistorasiat vähentävät sähköiskun riskiä.
2. Vältä koskettamasta vartalolla maadoitettuja pintoja, kuten putkia, pattereita, liesiä ja jääkaappeja. Jos vartalosi on maadoitettu, sähköiskun riski kasvaa.
3. Älä altista sähkötyökaluja sateelle tai märille olosuhteille. Sähkötyökaluun pääsevä vesi lisää sähköiskun riskiä.
4. Käsittele johtoa varoen. Älä koskaan käytä johtoa sähkötyökalun kantamiseen, vetämiseen tai irrottamiseen pistorasiasta. Pidä johto poissa kuumuudesta, öljystä, terävistä reunoista tai liikkuvista osista. Vahingoittuneet tai sokeutuneet johdot lisäävät sähköiskun riskiä.
5. Käytettäessä sähkötyökalua ulkona käytä ulko- käyttöön sopivaa jatkojohtoa. Ulkokäyttöön sopivan sähköjohton käyttö vähentää sähköiskun riskiä.
6. Jos sähkötyökalun käyttöä kosteassa tilassa ei voi välttää, käytä vikavirtasuojaa (RCD). Vikavirtasuojan käyttö vähentää sähköiskun riskiä.
7. Sähkötyökalut saattavat tuottaa sähkömagneettisia kenttiä (EMF), jotka eivät ole haitallisia käyttäjälle. Ennen kuin käytät tätä sähkötyökalua, sydämentahdistimien ja muiden vastaavien lääkinnällisten laitteiden käyttäjien tulee kuitenkin ottaa yhteyttä laitteensa valmistajaan ja / tai lääkäriin saadakseen neuvoja.

## Henkilökohtainen turvallisuus

1. Pysy valppaana, katso mitä olet tekemässä ja käytä maalaisjärkeä käyttäessäsi sähkötyökalua. Älä käytä sähkötyökalua, jos olet väsynyt tai huumeiden, alkoholin tai lääketietyksen alainen. Hetken tarkkaamattomuus sähkötyökaluja käytettäessä voi aiheuttaa vakavan henkilöloukkaantumisen.
2. Käytä henkilökohtaisia suojavarusteita. Käytä aina silmäsuojia. Suojavarusteiden, kuten hengityssuojainten, liukumattomien turvakenkien, suojakypärän tai kuulosuojaimien, käyttö sopivissa olosuhteissa vähentää henkilövahinkoja.
3. Estä vahingossa käynnistyminen. Varmista, että kytkin on Off-asennossa ennen kuin virtalähteen ja / tai akun, nostat työkalun tai kannat sitä. Sähkötyökalujen kantaminen niin, että sormi on kytkimellä sähkötyökaluihin, joissa kytkin on päällä, voi aiheuttaa onnettomuuksia.
4. Irrota säätöavain tai kiintoavain ennen sähkötyökalun käynnistämistä. Sähkötyökalun pyöriivään osaan kiinnitetty kiintoavain tai säätöavain voi aiheuttaa henkilövahingon.
5. Älä kurottele. Seiso vakaasti ja säilytä tasapaino koko ajan. Näin pidät sähkötyökalun hallinnassasi odottamattomissa tilanteissa.

6. Pukeudu asianmukaisesti. Älä pidä väljiä vaatteita tai koruja. Pidä hiukseesi ja vaatteesi poissa liikkuvista osista. Väljät vaatteet, korut tai pitkä hiukset voivat takertua liikkuviin osiin.
7. Jos laitteissa on liitántä pölynpoistolle ja keräämiselle, varmista niiden oikea liitántä ja käyttö. Pölynkeräämisen käyttö voi vähentää pölyyn liittyviä vaaroja.
8. Älä ole omahyväistä usein tunnetun työkalujen käytön vuoksi, äläkä sivuuttaa työkalujen turvallisuusperiaatteita. Huolimaton toiminta voi aiheuttaa vakavia vammoja alle sekunnissa.
9. Käytä aina suojalaseja suojaamaan silmiäsi loukkaantumisilta, kun käytät sähkötyökaluja. Silmälasien on oltava ANSI Z87.1 -standardin mukaisia Yhdysvalloissa, EN 166 -standardin mukaan Euroopassa tai AS / NZS 1336 -standardin mukaiset Australiassa / Uudessa-Seelannissa. Australiassa / Uudessa-Seelannissa paikalliset lait vaativat kasvosuojaa myös kasvojesi suojaamiseksi.

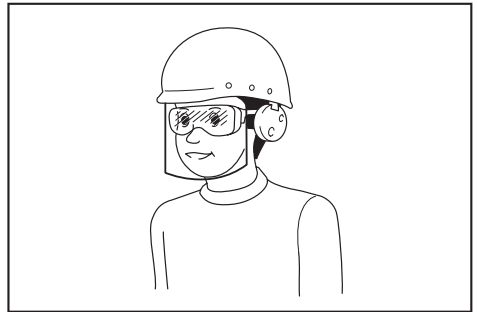

Työnantaja on vastuussa siitä, että työkalun käyttäjät ja muut välittömän työskentelyalueen henkilöt käyttävät asianmukaista suojavarustusta.

## Sähkötyökalun käyttö ja huolto

1. Älä pakota sähkötyökalua. Käytä sovellukseesi sopivaa sähkötyökalua. Oikea sähkötyökalu tekee työn paremmin ja turvallisemmin sille suunnitellulla teholla.
2. Älä käytä sähkötyökalua, jos kytkin ei käynnistä ja sammuta työkalua. Sähkötyökalu, jota ei hallita kytkimellä, on vaarallinen ja se täytyy korjata.
3. Ennen kuin teet mitään muutoksia, vaihdat lisävarusteita tai säilytät sähkötyökaluja, irrota pistoke virtalähteestä ja / tai poista akku, jos se on irrotettavissa, sähkötyökalusta. Nämä turvatoimet vähentävät sähkötyökalun tahattoman käynnistymisen riskiä.
4. Säilytä käyttämättömiä sähkötyökaluja poissa lasten ulottuvilta. Älä sellaisten henkilöiden, jotka eivät tunne näiden sähkötyökalua tai ohjeita, käytä sähkötyökalua. Sähkötyökalut ovat vaarallisia tottumattomien käyttäjien käsissä.

- Huolla sähkötyökaluja ja lisävarusteita.** Tarkista liikkuvien osien vääriä kohdistuminen tai kytkeminen, osien murtuminen ja mitään muu kunto, joka voi vaikuttaa sähkötyökulun toimintaan. Jos työkalu on vaurioitunut, vie sähkötyökalu korjattavaksi ennen käyttöä. Huonosti huolletut sähkötyökalat aiheuttavat monia onnettomuuksia.
- Pidä leikkaustyökälu terävinä ja puhtaina.** Oikein huolletut leikkaustyökäluet ja niiden terävät leikkaavat osat eivät yhtä helposti kytkä ja niitä on helpompi ohjata.
- Käytä sähkötyökäluä, lisävarusteita ja työkalun teriä jne.** Näiden ohjeiden mukaan. Huomioi myös työskentelyolosuhteet ja suoritettava työ. Sähkötyökäluen käyttö muuhun kuin tarkoitettuun käyttöön voi johtaa vaaralliseen tilanteeseen.
- Pidä kahvat ja tartuntapinnat kuivina ja puhtaina, ilman öljyä tai rasvaa.** Liukkaat kahvat ja tartuntapinnat tekevät mahdolltomaksi työkalun turvallisen käsittelyn ja hallinnan odottamattomissa tilanteissa.
- Kun käytät työkaluä, älä käytä työkäsiä, jotka voivat olla sotkeutuneet.** Kankaan työkäsiäiden takertuminen liikkuviin osiin voi aiheuttaa henkilövahinkoja.

#### Akkutyökäluen käyttö ja ylläpito

- Lataa vain valmistajan määrittlemällä laturilla.** Tietylle akulle tarkoitettu laturin käyttö toisenlaisen akun kanssa saattaa aiheuttaa tulipaloriskin.
- Käytä sähkötyökäluja vain niille erikseen määritettyjen akkujen kanssa.** Muunlaisten akkujen käyttö saattaa aiheuttaa vamma- tai tulipaloriskin.
- Kun akku ei ole käytössä, pidä se poissa metalliesineiden, kuten paperiliitinten, kolkoiden, avainten, nauhojen, ruuvien tai muiden pienten metalliesineiden, läheltä, jotta ne eivät voi liittää yhtä napaa toiseen.** Akun napojen oikosulku saattaa aiheuttaa palovammoja tai tulipalon.
- Väärinkäyttötilanteessa akusta saattaa lentää nestettä. Älä koske tähän nesteeseen. Jos kosket nesteeseen vahingossa, huuhtele altistunut kohta vedellä. Jos nestettä osuu silmiin, hakeudu hoitoon.** Akusta lentänyt neste saattaa aiheuttaa ärsytystä tai palovammoja.
- Älä käytä akkuä tai työkaluä, jos ne ovat vaurioituneet tai jos niitä on muokattu.** Vaurioituneet tai muokatut akut saattavat käyttäytyä arvaamattomalla tavalla, mikä voi johtaa tulipalo-, räjähdys- tai vammariiskin.
- Älä altista akkuä tai työkaluä tulelle tai äärimmäisille lämpötiloille.** Altistuminen tulelle tai yli 130 °C:n lämpötilalle voi aiheuttaa räjähdyksen.
- Noudata kaikkia latausohjeita äläkä lataa akkuä tai työkaluä ohjeissa määritetyn lämpötila-alueen ulkopuolella.** Virheellinen lataaminen tai lataaminen määritetyn alueen ulkopuolisissa lämpötiloissa voi vaurioittaa akkuä ja lisätä tulipaloriskiä.

#### Huolto

- Anna sähkötyökäluä päteväen korjaajan huollettavaksi.** Vain samanlaisia vaihto-osia tulee käyttää. Tämä varmistaa sähkötyökäluen turvallisuuden.
- Älä huolla vaurioituneita akkuja.** Vain valmistaja tai valtuutettu palveluntarjoaja voi huoltaa akkuja.
- Noudata lisävarusteiden voitelu- ja vaihto-ohjeita.**

## Turvallisuusvaroitukset Langaton Puutarhasuihkeesta

**VAROITUS:** Tulipalo- tai räjähdysvaara. Älä suihkuta palavia nesteitä, kuten bensiiniä. Tarkista tämä viittaus astiaan.

**VAROITUS:** Jotkut suihkeen kanssa, joka on valmistettu suihkeen kanssa käytettyjä tuotteista, sisältää kemikaaleja, joiden tiedetään aiheuttavan syöpää, muun lisääntymisvaurion syntymävikoja.

Joitakin esimerkkejä näistä kemikaaleista ovat:

- Lannoitetut yhdisteet
- Hyönteisten, rikkakasvien ja torjunta-aineiden yhdisteet
- Arseenia ja kromia kemiallisesti käsitellystä puutavaraista. Noudata kaikkien tällaisten tuotteiden pakkauksissa olevia ohjeita. Vähennä altistumista näille kemikaaleille käyttämällä hyväksytyjä turvalaitteita, kuten kasvonsuojaimia, jotka on erityisesti suunniteltu suodattamaan suihkeet, käsiineet ja muut asianmukaiset suojavarusteet.

- Ennen kuin käytät torjunta-aineita tai muita sumutusaineita tässä suihkeessa, lue sen alkuperäisen astian etiketti huolellisesti ja noudata sen ohjeita. Jotkut ruiskutusmateriaalit ovat vaarallisia, eikä niitä tule käyttää tässä suihkeessa, koska ne voivat vahingoittaa ruiskua ja aiheuttaa vakavia vammoja tai omaisuusvahinkoja.
- **Sähköiskuvaara.** Älä koskaan suihkuta pistorasioille.
- **Älä käytä kaupallisia kemikaaleja tai kemikaaleja, jotka on tarkoitettu kaupallisiin tai teollisiin tarkoituksiin.** Käytä vain kuluttajille tarkoitettuja vesipohjaisia nurmikoita ja puutarhakemikaaleja.
- **Älä kaada kuumia tai kiehuvia nesteitä säiliöön.** Ne voivat heikentää tai vahingoittaa letkua tai säiliötä.
- Suihkutusalueen on oltava hyvin ilmastoitu.
- **Älä suihkuta tuulisina päivinä.** Suihke voidaan puhaltaa vahingossa kasveille tai esineille, joita ei tule suihkuttaa.
- Säilytä suihketta turvallisessa, hyvin ilmastoidussa sisätilassa ja pidä nestesäiliö tyhjänä.
- **Älä käytä tässä suihkeessa syövyttäviä (emäksisiä) itsestään kuumeneviä tai syövyttäviä (happamia) nesteitä.** Ne voivat syövyttää metalliosia tai heikentää säiliötä ja letkua.



- **Tunne ruiskutettavan kemikaalin sisältö. Lue kaikki kemikaalin mukana toimitetut käyttö-turvallisuustiedotteet (MSDS) ja säiliötarrat.** Noudata kemikaalivalmistajien turvallisuusohjeita.
- **Älä jätä jäämiä tai ruiskutusmateriaalia säiliöön ruiskun käytön jälkeen.** Puhdista käytön jälkeen joka kerta.
- **Älä tupakoi ruiskua käyttäessäsi tai suihkuta kipinöissä tai liekissä.**
- **Injektiovaara.** Älä tyhjennä tuotetta suoraan ihoa vasten.
- **Älä laita suihketta veteen tai muuhun nesteeseen sähköiskun vähentämiseksi.** Älä sijoita tai säilytä suihketta paikassa, jossa se voi pudota tai vetää ammeeseen tai pesuallaan.
- **Huolla tätä tuotetta. Tarkista huolellisesti joka kerta ennen käyttöä suihkeen sisä- ja ulkopinta perusteellisesti ja komponentit.** Tarkista, onko letkuissa murtumia ja vaurioita, vuotoja, tukkeutuneita suuttimia ja puuttuvia tai vaurioituneita osia. Jos tuote on vaurioitunut, vie sähköt korjattavaksi ennen käyttöä. Huonosti huolletut tuotteet aiheuttavat monia onnettomuuksia.
- **Irrota akku yksiköstä ennen suihkeen tyhjentämistä, puhdistamista tai varastointia.** Nämä ennakoivat turvallisuustoimenpiteet vähentävät tahattoman käynnistymisen riskiä.
- **Käytä aina suojalaseja, joissa on sivusuojat tai suojalasit, jotka on merkitty ANSI Z87.1 -standardin mukaisiksi.** Jos näin ei tehdä, nesteet voivat päästä silmäsi ja johtaa vakavaan loukkaantumiseen.
- **Suojaa sinun keuhkot. Käytä kasvonsuojainta tai pölynaamarina, kun käytät suihketta.** Tämän säännön noudattaminen vähentää vakavan henkilövahingon riskiä.
- **Akkutyökaluja ei tarvitse kytkeä pistorasiaan; siksi ne ovat aina toimintakunnossa. Ota huomioon mahdolliset vaarat, kun et käytät akkutyökalua tai vaihdat lisävarusteita. Poista akku, kun työkalua ei käytetä.** Tämän säännön noudattaminen vähentää sähköiskun, tulipalon tai vakavan henkilövahingon riskiä.
- **Älä aseta akkutyökaluja tai niiden paristoja tulen tai lämmön lähelle.** Tämä vähentää räjähdysvaaraa ja mahdollisia vammoja.
- **Älä murskaa, pudota tai vahingoita akkua. Älä käytä akkua tai laturia, joka on pudonnut tai saanut voimakkaan iskun.** Vaurioitunut paristo voi räjähtää. Käsittele pudotettua tai vaurioitunutta akkua asianmukaisesti välittömästi.
- **Paristot voivat räjähtää, jos sytytyslähde on olemassa, kuten merkkivalo.** Vakavien henkilövahingon vaaran vähentämiseksi älä koskaan käytä langattomia tuotteita avotullessa. Räjähtävä akku voi tuottaa roskia ja kemikaaleja. Jos se on altistettu, huuhtelee välittömästi vedellä.
- **Älä t lataa akkutyökalua kosteilla tai märille olosuhteilla.** Tämän säännön noudattaminen vähentää sähköiskun riskiä.
- **Parhaan tuloksen saavuttamiseksi akkutyökalu tulisi ladata paikassa, jossa lämpötila on yli 10 °C (50 °F) mutta alle 40 °C (104 °F).** Vakavien henkilövahingon vaaran vähentämiseksi älä säilytä ulkona tai ajoneuvoissa.
- **Ääriolosuhteissa käyttöolosuhteissa tai lämpötilaolosuhteissa voi tapahtua paristovuotoja.** Jos neste koskettaa ihoa, pese heti saippualla ja vedellä. Jos nestettä pääsee silmiin, huuhtelee silmiäsi puhtaalla vedellä vähintään 10 minuutin ajan ja hakeudu välittömästi lääkärin hoitoon. Tämän säännön noudattaminen vähentää vakavan henkilövahingon riskiä.
- **Älä käytä akkukäyttöistä laitetta sateessa.**
- **Älä käytä akkukäyttöistä laitetta sateessa. Ole varovainen käsitellessäsi paristoja, jotta akkua ei oikosulje johtavilla materiaaleilla, kuten renkailla, rannekoruilla ja avaimilla.** Akku tai johdin voi ylikuumentua ja aiheuttaa palovammoja.
- **Älä hävitä akkua tai akkuja tulesa.** Kennot saattavat räjähtää. Tarkista paikalliset ohjeet mahdollisia erityisiä hävitysohjeita varten.
- **Älä avaa tai ruhjo akkuja.** Vapautuneet elektrolyytit ovat syövyttäviä ja saattavat vahingoittaa silmiä tai ihoa. Ne saattavat olla myrkyllisiä nieltynä.
- **Suojaa vaaralliselta ympäristöltä - Älä käytä laitteita kosteissa tai märissä tiloissa.**
- **Käytä oikeaa laitetta - Älä käytä laitetta mihinkään muuhun työhön kuin siihen, johon se on tarkoitettu.**
- **Älä pakota laitetta - jotta se voi tehdä työnsä paremmin, vähemmän loukkaantumisriskin todennäköisyydellä, jota varten se on suunniteltu.**
- **Säilytä käyttämättömiä laitteita sisätiloissa -** Kun laitteita ei käytetä, ne on säilytettävä sisätiloissa kuivassa, korkeassa tai lukitussa paikassa lasten ulottumattomissa.
- **Ylläpidä laitetta huolellisesti -** Pidä puhtaana parhaan suorituskyvyn ja loukkaantumisriskin vähentämiseksi. Noudata lisävarusteiden vaihtamisohjeita. Tarkasta laitteen johto. Jos se on vaurioitunut, korjaa se valtuutetussa huoltoliikkeessä. Pidä kahvat kuivina ja puhtaina, ilman öljyä tai rasvaa.
- **Tarkista vaurioituneet osat -** Tarkista ennen laitteen jatkokäyttöä huolellisesti suojus tai muu osa, joka on vaurioitunut, varmistaaksesi, että se toimii oikein ja suorittaa aiotun toiminnon. Tarkista liikkuvien osien kohdistus, liikkuvien osien sitoutuminen, osien rikkoutuminen, kiinnitys ja muut olosuhteet, jotka voivat vaikuttaa sen toimintaan. Suojus tai muu vaurioitunut osa tulee korjata tai vaihtaa asianmukaisesti valtuutetussa huoltoliikkeessä, ellei toisin mainita tässä käyttöoppaassa.
- **Älä kaada täytettyä säiliötä vuotojen välttämiseksi, jos säiliön kantta ei kiristetä.**

## Tärkeitä akkua koskevia turvallisuusohjeita

1. Ennen kuin käytät akkua, lue kaikki (1) akkulaturin, (2) akun ja (3) akkua käyttävän laitteen ohjeet ja varoitusmerkinnät.
  2. Älä pura tai peukaloi akkua. Muutoin seurauksena voi olla tulipalo, ylikuumentuminen tai räjähdys.
  3. Jos käyttöaika lyhenee merkittävästi, lopeta käyttö välittömästi. Se saattaa aiheuttaa ylikuumentumisen, mahdollisten palovammojen ja jopa räjähdysriskin.
  4. Jos elektrolyytti päätyy silmiin, huuhtelee silmät puhtaalla vedellä ja hakeudu välittömästi ensiapuun. Se saattaa aiheuttaa näönmenetyksen.
  5. Älä aiheuta akussa oikosulkuja:
    - (1) Älä koske terminaleihin minkäänlaisella johtavalla materiaalilla.
    - (2) Vältä akun säilyttämistä muiden metalliesineiden, kuten naulojen, kolikoiden jne. kanssa.
    - (3) Älä altista akkua sateelle tai vedelle.
- Akun oikosulku voi aiheuttaa suuren virtapiikin, ylikuumentumista, mahdollisia palovammoja ja jopa akun hajoamisen.
6. Älä säilytä tai käytä laitetta ja akkua tiloissa, joissa lämpötilat saattavat olla 50 °C (122 °F) tai sitä korkeampia.
  7. Älä hävitä akkua polttamalla, vaikka se olisi pahasti vaurioitunut tai täysin kulunut. Akku saattaa räjähtää, jos se altistuu tullelle.
  8. Älä naulaa, leikkaa, murskaa, heitä tai pudota akkua äläkä lyö akkua kovalla esineellä. Kyseisestä toiminnasta voi olla seurauksena tulipalo, ylikuumentuminen tai räjähdys.
  9. Älä käytä vaurioitunutta akkua.
  10. Laitteen sisältämät litiumioniakut ovat vaarallisten aineiden sääntelyn alaisia tuotteita. Kaupallisissa toimituksissa, eli esimerkiksi kolmansien osapuolten tai edelleenlähetystoimijoiden, tapauksessa on otettava huomioon erityiset pakkaus- ja merkintävaatimukset. Kun tuotetta valmistellaan toimitusta varten, aiheesta on keskusteltava vaarallisten aineiden asiantuntijan kanssa. Ota myös huomioon mahdolliset tarkemmat kansalliset säädökset. Teippaa tai peitä avoimet kosketuspisteet ja pakkaa akku niin, ettei se voi liikkua pakkauksessa.

11. Kun hävität akun, poista se laitteesta ja hävitä se turvalliseen paikkaan. Noudata paikallisia akkujen hävittämiseen liittyviä säädöksiä.
12. Käytä akkuja vain seuraavan tahon määrittämien tuotteiden kanssa: Makita. Akkujen asentaminen muihin kuin hyväksytyihin tuotteisiin saattaa aiheuttaa tulipalon, ylikuumentumista, räjähdysriskin tai elektrolyyttivuodon.
13. Jos laitetta ei käytetä pitkään aikaan, akku on poistettava.
14. Akku voi kuumentua käytön aikana ja sen jälkeen, mikä voi aiheuttaa palovammoja tai matan lämpötilan palovammoja. Kiinnitä huomiota kuumien akkujen käsittelyyn.
15. Älä kosketa akun liittimiä heti käytön jälkeen, sillä ne saattavat olla riittävän kuumia aiheuttamaan palovammoja.
16. Älä anna murusten, pölyn tai lian tarttua akun liittimiin, reikiin tai uriin. Muutoin seurauksena voi olla laitteen tai akun huono suorituskyky tai rikkoutuminen.
17. Jollei laite tue käyttöä suurjännitelinjojen lähellä, älä käytä akkua suurjännitelinjojen lähellä. Muutoin seurauksena voi olla laitteen tai akun toimintahäiriö tai rikkoutuminen.
18. Pidä akku poissa lasten ulottuvilta.

## SÄILYTÄ NÄMÄ OHJEET.



**HUOMIO:** Käytä vain aitoja Makita-akkuja.

Muiden kuin aitojen Makita-akkujen tai muokattujen akkujen käyttö saattaa aiheuttaa akun hajoamisen, mikä voi aiheuttaa tulipaloja, henkilövammoja ja vaurioita. Se myös mitätöi Makita-laitteen ja sen laturin Makita-takuun.

## Akun mahdollisimman pitkän elinajan ylläpitäminen

1. Lataa akku ennen kuin se on täysin tyhjä. Lopeta laitteen käyttö ja lataa akku, jos huomaat, että laitteen virta heikkenee.
2. Älä koskaan lataa täysin ladattua akkua uudelleen. Akun yli lataaminen lyhentää sen käyttöikää.
3. Lataa akku huoneenlämmössä: 10–40 °C (50–104 °F). Anna kuumen akkun jäähtyä ennen kuin lataat sen.
4. Kun et käytä akkua, poista se laitteesta tai laturista.

## **LANGATON PUUTARHASUIHKKEEN KÄYTTÖ JA HOITO**

1. Langaton puutarhasuihke voi toimia Makitan litiumioniakkujen avulla. Muunlaisten paristojen käyttö saattaa aiheuttaa tulipaloriskin. Lataa akkuja vain määritetyllä laturilla. Tietyille akulle tarkoitetun laturin käyttö toisenlaisen akun kanssa saattaa aiheuttaa tulipaloriskin.
2. Kun asetat paristoa tai poistat akkua, aseta langaton puutarhasuihke aina tasaiselle ja tukevalle alustalle.
3. Älä käytä paristoja, lisälaitteita tai lisävarusteita, joita tämän laitteen valmistaja ei suosittele. Paristojen, lisälaitteiden tai lisävarusteiden käyttö, jota ei suositella, voi aiheuttaa vakavan henkilövahingon.

# KOKOAMINEN

## ⚠ HUOMIO:

Varmista aina, että kone on sammutettu ja akku on poistettu ennen koneen töiden aloittamista.

## ⚠ HUOMIO:

Varmista, että kaikki osat on asennettu tukevasti, jotta neste ei vuoda konetta käytettäessä.

## Suihkutauvan kokoaminen

1. Poista korkki kahvasta.
2. Varmista, että O-renkas on paikallaan, kierrä sitten suihkutauva kahvaan ja kiristä se tiukasti. Katso kuva 1.
3. Löysää jatkomutteria ja vedä suihkutauva haluamasi pituiseksi.
4. Kiristä jatkomutteri uudelleen.

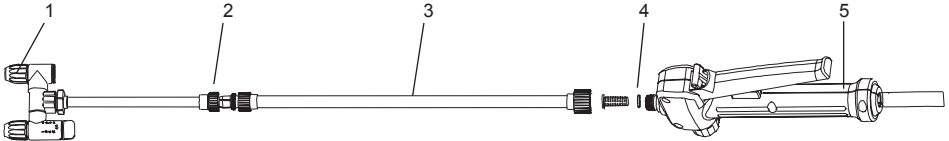

1	Säädettävä suihkupää	2	Jatkomutteri
3	Suihkutauva	4	O-renkas
5	Kahva		

Kuva 1

## Olkahihna

Kiinnitä olkahihna koneen ripustimiin kuvan osoittamalla tavalla. Katso kuva 2.

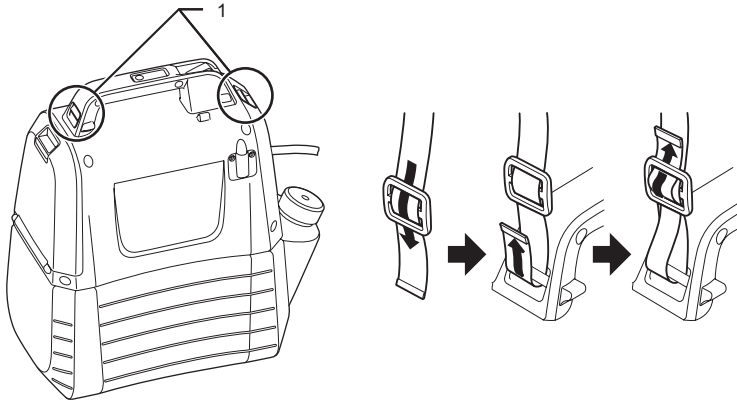

1	Ripustin
---	----------

Kuva 2

# TOIMINNAN KUVAUS

## HUOMIO:

Varmista aina, että kone on sammutettu ja akku on poistettu ennen kuin muutat konetta tai tarkistat sen toiminnan.

## **Akun asentaminen tai poistaminen**

## HUOMIO:

- Sammuta kone aina ennen akun asentamista tai poistamista.
- Pidä vakaasti kiinni koneesta ja akusta, kun asennat tai poistat akkua. Jos koneesta ja akusta ei pidetä kiinni riittävästi hyvin, ne saattavat irrota otteesta, mikä saattaa aiheuttaa koneen ja akun vaurioita sekä henkilövahinkoja.
- Älä käytä voimaa, kun asennat akkua. Jos akku ei liu'u sisään helposti, se on virheellisessä asennossa.

Asenna akku vetämällä lukitusvipu alas ja sitten avaamalla akkulokeron kansi. Varmista, että akun kieli osuu kotelon uraan, ja liu'uta akku paikalleen. Paina aina akkua paikalleen, kunnes se lukittuu paikalleen pienen naksahduksen myötä. Katso kuva 3.

Voit poistaa akun liukuttamalla sen pois koneesta samalla, kun painat akun painiketta. Katso kuva 4.

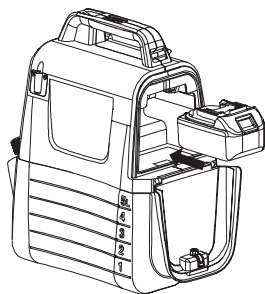

Kuva 3



Kuva 4

## Jäljellä olevan akun varauksen osoittaminen

Paina koneen tarkistuspainiketta nähdäksesi jäljellä oleva akun varaus. Merkkivalot syttyvät muutaman sekunnin ajaksi. Katso kuva 5.

Merkkivalot		Jäljellä oleva akun varaus
Valaistu	Ei pala	
■ ■ ■		50 % - 100 %
■ ■ □	□	30 % - 50 %
■ □ □	□ □	0 % - 30 %

### **HUOMAUTUS:**

- Käyttöolosuhteista ja ympäristön lämpötilasta riippuen merkkivalojen osoittama varaus saattaa poiketa jossakin määrin todellisesta varauksesta.

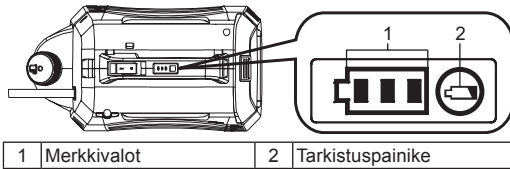

Kuva 5

## Koneen / akun suojausjärjestelmä

Kone on varustettu suojajärjestelmällä. Tämä järjestelmä katkaisee automaattisesti moottorin virran pidentääkseen koneen ja akun käyttöikää. Tämä kone pysähtyy automaattisesti käytön aikana, jos kone tai akku asetetaan johonkin seuraavista olosuhteista.

- Ylijännitesuoja: Kun konetta käytetään tilanteessa, joka saa sen käyttämään poikkeuksellisen suurta virtaa, kone pysähtyy automaattisesti ilman mitään ilmoitusta. Katkaise tässä tilanteessa koneesta virta ja pysäytä sovellus, joka aiheutti Ylijännitteen. Sitten käynnistä kone käynnistääkseen sen uudelleen.
- Ylikuumenemissuoja: Kun akun kapasiteetti on alhainen, kone sammuu automaattisesti. Jos kone ei toimi, vaikka kytkimiä käytetään, poista akku koneesta ja lataa se.

## Jäljellä olevan akun varauksen osoittaminen

*Vain akut, joissa on merkkivalot*

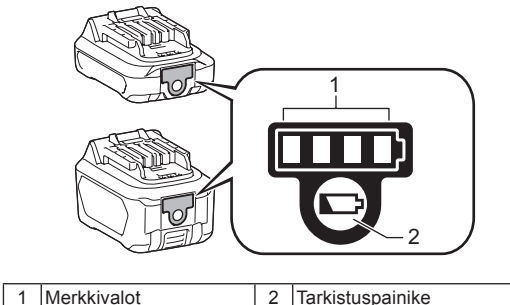

Kuva 6

Paina akun tarkistuspainiketta nähdäksesi jäljellä oleva varaus. Merkkivalot syttyvät muutaman sekunnin ajaksi.

Merkkivalot		Jäljellä oleva varaus
Valaistu	Ei pala	
■ ■ ■ ■		75–100 %
■ ■ ■ □		50–75 %
■ ■ □ □		25–50 %
■ □ □ □		0–25 %

**HUOMAUTUS:** Käyttöolosuhteista ja ympäristön lämpötilasta riippuen merkkivalojen osoittama varaus saattaa poiketa jossakin määrin todellisesta varauksesta.

# Sekoittaminen



**VAROITUS!** Noudata aina tuotteen valmistajan etiketteihin painettuja kemikaalivalmistajan ohjeita, käyttöä, puhdistusta ja varastointia. Puhdista joka kerta käytön jälkeen huolellisesti tämän oppaan Huolto ja puhdistus -osassa annettujen ohjeiden mukaisesti. Kemikaalit pitäisi säilyttää poissa lasten ulottuvilta. Jos näin ei tehdä, se voi johtaa vakavaan henkilövahinkoon.



**VAROITUS!** TÄMÄ TUOTE ON SUUNNITELTU KULUTTAJALUOKKAISEN KOTI- JA PUUTARHAKEMIKAALIEN RUISKUTTAMISEEN KUTEN VILJATAPAT, FUNGICIDIT, INSEKTISIDIT JA LANNOITTEET.



**HUOMIO:** Varmista, että säiliöön ei ole jäänyt aiemmin käytettyä kemikaalia. Jos näin on, kemiallinen reaktio voi tapahtua muodostaen haitallista kaasua.



**HUOMAA:** Älä täytä säiliötä liikaa. Se voi vahingoittaa konetta.



**HUOMAA:** Ruiskutettavien nesteiden on oltava yhtä ohuita kuin vesi. Paksummat nesteet eivät ruiskuta kunnolla.



- Poista akku ennen kemiallisen nesteen lisäämistä säiliöön.
  - Pidä säiliöstä tukevasti kiinni ja kierrä sitä vastapäivään, jotta moottorin kotelo erottuu säiliöstä. Katso kuva 7.
  - Irrota mittakuppi ja poista se.
  - Mittaa neste suositusten mukaisesti. Mittakuppi voi mitata jopa 50 ml (2 oz) nestettä. Katso kuva 8.
  - Kaada neste varovasti säiliöön mittakupilla säiliön täyttöaukon läpi. Voit myös liuottaa ensin kemiallisen nesteen veteen kokonaan erilliseen astiaan ja kaada se sitten säiliöön. Varmista, että kaadat säiliöön aina kemiallista nestettä säiliön täyttöaukon kautta pienen aukon sijasta, joka on tarkoitettu kuppivaraston mittaamiseen. Varmista, että säiliön täyttösihti on paikallaan. Katso kuva 9.
  - Huuhtele mittakuppi puhtaalla vedellä.
  - Aseta kuppi takaisin paikalleen ja varmista, että se on kiristetty kunnolla.
  - Aseta letku säiliön täyttösuodattimen painettuun osaan. Katso kuva 10.
  - Kiinnitä moottorikotelo takaisin säiliöön ja kierrä sitä myötäpäivään napsauttamiseen. Katso kuva 11.
- \* Kontti ei sisälly siihen.

Kuva 7

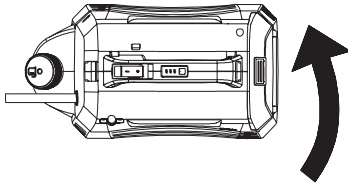

Kuva 8

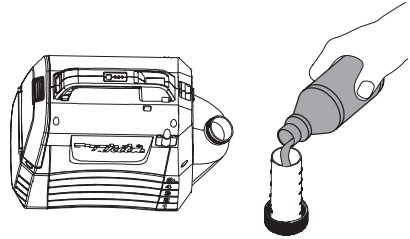

Kuva 9

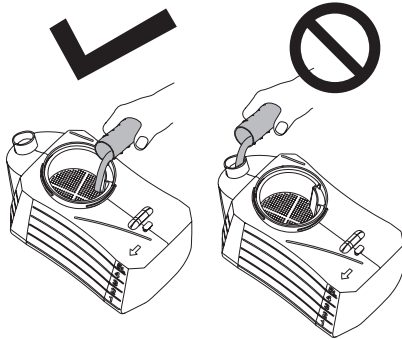

Kuva 10

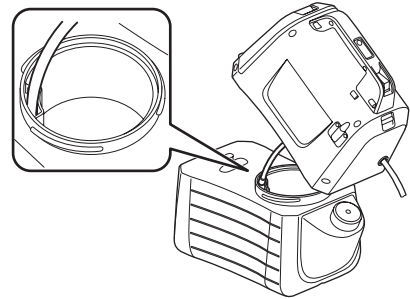

Kuva 11

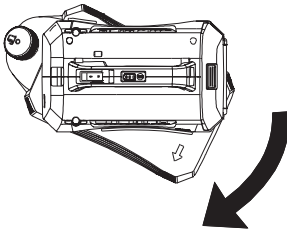

# KÄYTTÖ



**VAROITUS!** Tulipalo- tai räjähdysvaara. Suihkutusalueen on oltava hyvin ilmastoitu ja poissa kipinöistä tai liekeistä.

## **HUOMIO:**

Kun käytät konetta, muista laittaa turvavyö tiukasti olkapäähän.

### **Koneen kytkeminen päälle / pois päältä**

1. Ennen kuin aloitat koneen käytön, aseta suojalasit ja muut suojaruusteet.
2. Käynnistä kone painamalla On-/off-painike.
3. Aloita ruiskutus pitämällä vipua painettuna. Katso kuva 12.
4. Vapauta vipu lopettaaksesi ruiskutuksen.

### **Lukitus**

Lukitusominaisuus on kätevä jatkuvalle ruiskutukselle tai suurella alueella.

1. Lukitsemiseksi paina vipua alaspäin ja vedä lukituspainiketta taaksepäin ja vapauta sitten vipu. Katso kuva 13.
  2. Vapauta lukitus painamalla vipua ja painamalla lukituspainiketta eteenpäin.
- Huom: Varmista, että vipu ei ole lukitussa asennossa, ennen kuin asetat akun koneeseen.

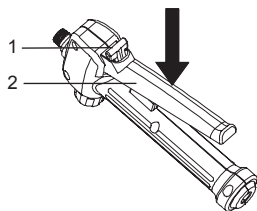

1	Lukituspainike	2	Vipu
---	----------------	---	------

Kuva 12

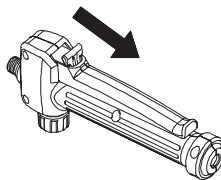

Kuva 13

### **Säätäminen yhden pään tyyppiin**

1. Käännä hana "lock" puolelle käyttääksesi konetta yksipäisenä. Katso kuva 14.

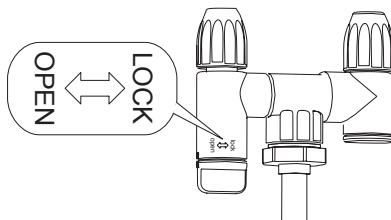

Kuva 14

### **Suihkun säätäminen**

Säädettävä suutin voidaan käyttää nesteen sumuttamiseen tai suihkuttamiseen.

1. Poista akku koneesta.
2. Kiristä säädettävä suutin halutessasi sumuttaa nestettä.
3. Löysennä säädettävä suutin halutessasi suihkuttaa nestettä.

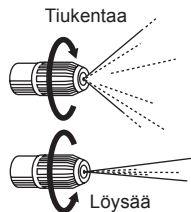

## HUOMIO

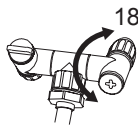

- Älä käännä hanaa yli 180°. Hajotettu aukko voi rikkoutua.
- Älä kosketa suuttimen vipua vahingossa, kun asetat suutinta suuttimen jalustalle virheellisen ruiskutuksen välttämiseksi.
- Älä jätä jäänyttä kemikaalia säiliöön pitkäksi aikaa.  
Tämä vahingoittaa osia ja lyhentää tuotteen käyttöikää.

### Ruiskutus



**VAROITUS!** Älä koskaan aseta laitetta maahan käytön aikana. Älä koskaan kastele konetta ja akkua. Älä suihkuta laitteen lähelle tai suoraan.

1. Suuntaa ruiskutus suoraan kasveihin tai esineisiin, joita haluat ruiskuttaa.
2. Älä koskaan osoita sauvan ruiskutus päätä itseesi tai muihin.
3. Ole varovainen ruiskumisesta taaksepäin, seiso riittävän kaukana ruiskutettavasta esineestä, jotta ruisku ei roisku takaisin sinulle.
4. Älä koskaan suihkuta ihmisten tai eläinten suuntaan; suihkuta aina myötätuulessa.
5. Älä suihkuta tuulisina päivinä. Suihke voidaan puhaltaa vahingossa kasveille tai esineille, joita ei tule suihkuttaa.

## YLLÄPITO JA PUHDISTUS

### HUOMIO:

Varmista aina, että kone on sammutettu ja akku on poistettu ennen kuin tarkastat koneen tai huollat sitä.

Tuotteen TURVALLISUUDEN ja LUOTETTAVUUDEN säilyttämiseksi korjaukset ja muut huollot tai säädöt on suoritettava Makitan valtuuttamien henkilöiden tai tehdaspalvelukeskusten toimesta ja vain Makitan varaosia käyttäen.

### HUOLTO



**VAROITUS!** Poista akku aina koneesta puhdistuksen tai huollon aikana, jotta et pääse vakaviin henkilövahinkoihin.



**VAROITUS!** Käytä aina suojalaseja, joissa on sivusuojat tai suojalasit, jotka on merkitty ANSI Z87.1 -standardin mukaisiksi. Jos näin ei tehdä, nesteet voivat päästä silmäsi ja johtaa vakavaan loukkaantumiseen.



**VAROITUS!** Käytä huollossa vain yhtäläisiä varaosia. Jos käytät muita osia, se voi aiheuttaa vaaran tai vahingoittaa tuotetta.



**VAROITUS!** Älä koskaan anna jarrunesteiden, bensiinin, tunkeutuvien öljyjen jne. joutua kosketuksiin muoviosien kanssa. Kemikaalit voivat vahingoittaa, heikentää tai tuhota muovia, mikä voi johtaa vakavaan henkilövahinkoon.



**HUOMAA:** Tarkista säännöllisesti koko tuote, ettei siinä ole vaurioituneita, puuttuvia tai löysiä osia, kuten ruuveja, muttereita, pultteja, korkkeja jne. Kiristä kaikki kiinnikkeet ja korkit kunnolla äläkä käytä tätä tuotetta ennen kuin kaikki puuttuvat tai vaurioituneet osat on vaihdettu. Ota yhteyttä asiakaspalveluun tai pätevään palvelukeskukseen.



**HUOMAA:** Älä koskaan käytä bensiiniä, ohentimia, alkoholia tai muita vastaavia aineita. Ne saattavat aiheuttaa värvirheitä, muodon muuttumista tai halkeamia.

**YLEINEN HUOLTO:** Älä käytä liuottimia muoviosien puhdistamiseen. Useimmat muovit ovat alttiita erityyppisten kaupallisten liuottimien aiheuttamille vaurioille, ja niiden käyttö voi vahingoittaa niitä. Poista puhtaat vaatteet liasta, pölystä, öljystä, rasvasta jne.

### LAITTEEN PUHDISTUS



**VAROITUS!** Säilytä ja käsittele kemikaaleja aina oikein. Saastuneen huuhteluveden hävittäminen tulee suorittaa paikallisten määräysten ja lakien mukaisesti.

## SÄILIÖN TYHJENTÄMINEN

Jos säiliöön on jäänyt nestettä ruiskutuksen jälkeen, säiliö on tyhjennettävä ennen puhdistamista.

- Poista akku.
- Irrota moottorin kotelo säiliöstä.
- Tyhjennä sisältö täyttöalueen läpi.

**HUOMAUTUS:** Tyhjennä neste takaisin alkuperäiseen astiaan. Älä säilytä kemiallista nestettä säiliössä.

## SÄILIÖN PUHDISTUS

- Täytä säiliö puhtaalla vedellä, joka on noin kolmasosa täynnä. Hieman mietoa kotitalouksien pesuainetta voidaan lisätä.

**HUOMAUTUS:** Älä koskaan käytä säiliön puhdistamiseen tulenarkoja kemikaaleja tai hankaavia puhdistusaineita.

- Pyyhi säiliön ulkopinta puhtaalla, kuivalla liinalla.
- Kiinnitä moottorin kotelo takaisin säiliöön.
- Asenna akku takaisin. Suihkuta, kunnes säiliö on tyhjennetty. Suuntaa suihke kohti aluetta, jota ruiskutusliuos ei vahingoita.
- Täytä ja toista toimenpide puhtaalla vedellä. Säiliö voi olla tarpeen huuhdella useammin kuin kerran ja tyhjentää sitten uudelleen yllä annettujen ohjeiden mukaisesti.
- Anna kaikkien osien kuivua kokonaan, ennen kuin asennat osat takaisin ja säilytät laitetta.

## SUUTTIMEN PUHDISTUS

Kun suutin tukkeutuu, puhdistu se seuraavien ohjeiden mukaisesti.

- Poista akku.
- Kierrä irti suuttimen kannen muotoinen suihkutauvan säädettävä suihkupää.
- Työnnä pieni lanka paljaiden reikien läpi roskien poistamiseksi. Huuhtelee sitten puhtaalla vedellä. Katso kuva 15.
- Pyyhi säädettävä suihkupää puhtaalla, kuivalla liinalla ja kiinnitä sitten suutinkorkki takaisin säädettävään suihkupäähän.

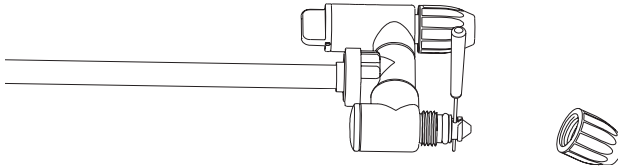

Kuva 15

## PUMPUN PUHDISTUS

Jos ruisku ei pysty imemään nestettä säiliöstä tai se ei voi suihkuttaa nestettä ensimmäisellä käyttökerralla tai pitkäaikaisen varastoinnin jälkeen. Noudata seuraavia ohjeita pumpun puhdistamiseksi:

1. Sammuta kone ja poista akku.
2. Poista suihkutauva kahvasta.
3. Tyhjennä jäljellä oleva neste tai säilytä jäännösneste toiseen astiaan varmistaaksesi, että säiliö on tyhjä.
4. Irrota moottorin kotelo säiliöstä, sitten käännä se ylösalaisin. Katso kuva 16.
5. Avaa punainen tulppa avaamalla punainen korkki ja kytkte sitten reikä vesihanaan. Varmista, että O-renkas on sijoitettu punaisen korken sisään.
6. Avaa vesihana hitaasti ja paina vipua samanaikaisesti, jotta vesi huuhtelee pois kaikki pumppuun tarttuneet roskat. Katso kuva 17.
7. Irrota vesihana ja kiristä punainen korkki uudelleen. Varmista, että korken sisällä oleva O-renkas on paikallaan.

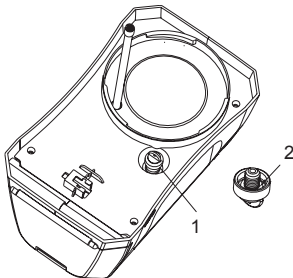

1	Punainen korkki	2	O-renkas
---	-----------------	---	----------

Kuva 16

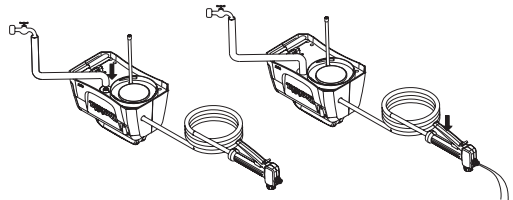

Kuva 17

# VALINNAISET LISÄVARUSTEET

## HUOMIO:

Näitä lisävarusteita tai lisäosia suositellaan käytettäväksi tässä ohjeessa määritetyn Makita-tuotteesi kanssa. Muiden lisävarusteiden tai lisäosien käyttö saattaa aiheuttaa henkilövammariskin. Käytä lisävarusteita tai lisäosia vain niiden suunniteltuihin tarkoituksiin.

Jos tarvitset apua tai lisätietoja näistä lisävarusteista, ota yhteyttä paikalliseen Makitan palvelukeskukseesi.

- Aito Makita-akku ja -laturi.

## HUOMAUTUS:

- Jotkin luettelon kohteet saattavat sisältyä tuotteen pakkaukseen oletusvarusteina. Ne saattavat vaihdella maakohtaisesti.

## Latviešu (Oriģinālie norādījumi)

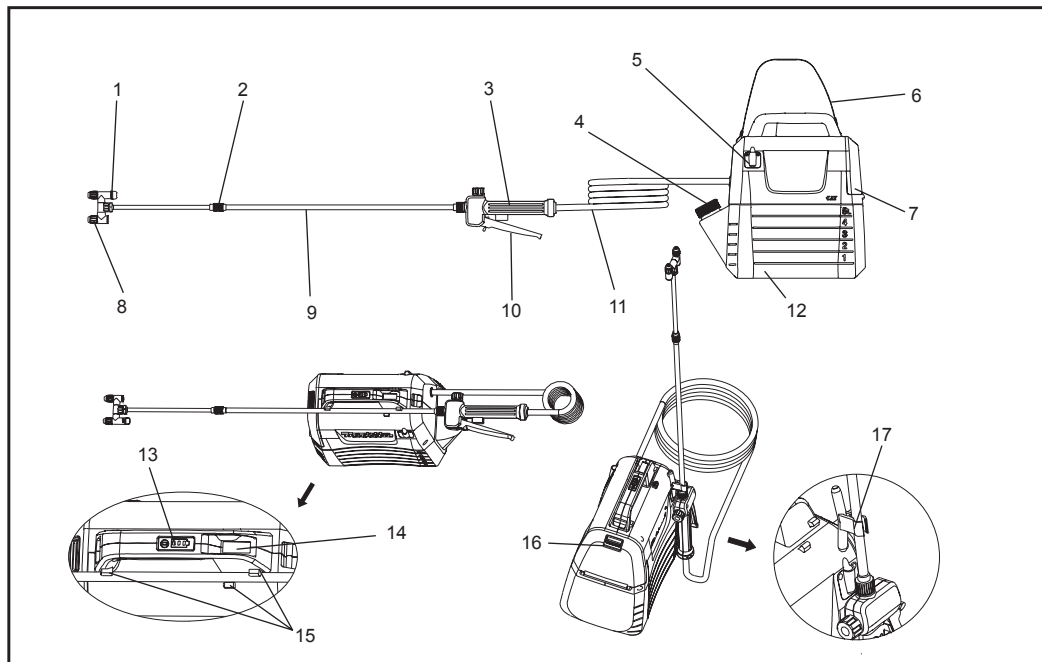

1	Uzgaļa slēdža krāns	2	Pagarinātāja skrūve	3	Turētājs	4	Mērglāze
5	Smidzināšanas kāta kronšteins	6	Plecu sikсна	7	Akumulatora nodalījuma vāks	8	Regulējams smidzināšanas uzgalis
9	Smidzināšanas kāts	10	Svira	11	Šļūtene	12	Tvertnes tilpums 5L
13	Indikatorlampiņas	14	Ieslēgšanas/izslēgšanas slēdzis	15	Smidzinātāja kāta turētājs	16	Bloķēšanas svira
17	Āķis (smidzinātāja piestiprināšanai)	-	-	-	-	-	-

# SPECIFIKĀCIJAS

Modelis		US053D
Nominālais spriegums		Līdzstrāva, maks. 10,8V - 12 V
Tvertnes tilpums		5 L
Šļūtenes garums		1,7 m
Kopējais pagarināmais garums		50 - 70 cm
Sprauslu veids		2 uzgali (Pārslēdzama uz 1 uzgali)
Maks. darba spiediens		0,3 MPa
Darba spiediens ar standarta sprauslu	Maks.	Apm. 0,26 Mpa
	Min.	Apm. 0,13 Mpa
Plūsmas ātrums ar standarta sprauslu	Maks.	Apm. 0,91 L/min
	Min.	Apm. 0,47 L/min
Sprauslas stiprinājuma skrūve		G 1/4"
Izmēri (garums × platums × augstums)		343 × 182 × 343 mm
Neto svars		2,9 - 3,0 kg

- Tā kā mēs nepārtraukti turpinām izpēti un izstrādes programmu, šeit sniegtās specifikācijas var tikt mainītas bez iepriekšēja brīdinājuma.
- Katrā valstī specifikācijas var atšķirties.
- Svārs var atšķirties atkarībā no piederuma(-iem), ieskaitot akumulatora kasetni. Vieglākā un smagākā kombinācija saskaņā ar EPTA procedūru 01/2014 ir parādīta tabulā.

## Piemērotā akumulatora kasetne un lādētājs

Akumulatora kasetne	BL1015 / BL1016 / BL1020B / BL1021B / BL1040B / BL1041B
Lādētājs	DC10SA / DC10SB / DC10WC / DC10WD / DC18RE









- Atkarībā no jūsu dzīvesvietas reģiona dažas no iepriekš uzskaitītajām akumulatoru kasetnēm un lādētājiem var nebūt pieejamas.

**▲BRĪDINĀJUMS.** Izmantojiet tikai iepriekš norādītās akumulatora kasetnes un lādētājus. Jebkuru citu akumulatora kasetņu un lādētāju lietošana var būt par iemeslu savainojumiem vai ugunsgrēkam.

**▲BRĪDINĀJUMS.** Ar šo ierīci nelietojiet barošanas vadu, tādu kā akumulatora uzlādes adapteri vai portatīvo barošanas bloku. Šāds barošanas avota kabelis var traucēt procesu un radīt nopietnas traumas.

## Simboli

Tālāk ir norādīti uz izstrādājuma izmantotie simboli. Pirms lietošanas pārliecinieties, vai izprotat to nozīmi.

	Lietojiet ausu aizsargus.		Brīdinājums
	Lietojiet elpošanas aizsargmasku.		Lietojiet acu aizsarglīdzekļus.
	Lietojiet drošības apavus.		Lietojiet aizsardzības cimdus.
	Nelietojiet smidzinātāju lietus laikā un neatstājiet to ārā lietū.		
	Izlasiet instrukciju rokasgrāmatu.		
	Kad notiek smidzināšana, apkārtējiem cilvēkiem jāatrodas pēc iespējas tālāk.		

## PAREDZĒTAIS LIETOJUMS

Šī ierīce ir paredzēta smidzināšanai.

### Troksnis

Standarta A svērtā trokšņa līmenis noteikts atbilstoši standartam EN62841-1:

Skaņas spiediena līmeni ( $L_{pA}$ ): 70 dB (A) vai mazāk  
Mainīgums (K): 3 dB (A)

**IEVĒROT!** Deklarēto trokšņa emisiju vērtība(-as) tika mērīta saskaņā ar standarta testa metodēm un var tikt izmantota viena instrumenta ar otru salīdzināšanā.

**IEVĒROT!** Deklarēto trokšņa emisiju vērtība(-as) var arī tikt izmantota ietekmes sākotnējā izvērtējumā.

**▲BRĪDINĀJUMS.** Lietojiet ausu aizsargus.

**▲BRĪDINĀJUMS.** Elektroinstrumenta lietošanas laikā atkarībā no tā lietošanas veidiem, trokšņa emisija var atšķirties no deklarētās vērtības(-ām) un tā apstrādes veidiem.

**▲BRĪDINĀJUMS.** Noteikti identificējiet drošības pasākumus ar ko aizsargāt operatoru, pamatojoties uz iedarbības novērtējumu faktiskajos lietošanas apstākļos (ņemot vērā visas darbības cikla daļas, piemēram kā instrumenta izslēgšanas laiks, tekoša dīkstāve papildus trigerlaikam).

### Vibrācija

Vibrācijas kopējā vērtība (trīsasu vektora summa) noteikta atbilstoši EN62841-1:

Darba režīms: darbība bez slodzes

Vibrācijas izmēri ( $a_{h1}$ ): 2,5 m/s<sup>2</sup> vai mazāk

Mainīgums (K): 1,5 m/s<sup>2</sup>

**IEVĒROT!** Deklarēto trokšņa emisiju vērtība(-as) tika mērīta saskaņā ar standarta testa metodēm un var tikt izmantota viena instrumenta ar otru salīdzināšanā.

**IEVĒROT!** Deklarēto trokšņa emisiju vērtība(-as) var arī tikt izmantota ietekmes sākotnējā izvērtējumā.

**▲BRĪDINĀJUMS.** Elektroinstrumenta lietošanas laikā atkarībā no tā lietošanas veidiem, trokšņa emisija var atšķirties no deklarētās vērtības(-ām) un tā apstrādes veidiem.

**▲BRĪDINĀJUMS.** Noteikti identificējiet drošības pasākumus ar ko aizsargāt operatoru, pamatojoties uz iedarbības novērtējumu faktiskajos lietošanas apstākļos (ņemot vērā visas darbības cikla daļas, piemēram kā instrumenta izslēgšanas laiks, tekoša dīkstāve papildus trigerlaikam).

## EK Atbilstības deklarācija

*Tikai Eiropas valstīm*

EK Atbilstības deklarācija ir iekļauta šajā lietošanas rokasgrāmatā kā A pielikums.

## BRĪDINĀJUMS

Šo ierīci var izmantot bērni no 8 gadu vecuma un personas ar ierobežotām fiziskām, maņu vai garīgām spējām vai pieredzes un zināšanu trūkumu, ja viņiem ir pieejama droša ierīces uzraudzība vai instrukcijas un viņi saprot saistītos apdraudējumus. Bērniem ir aizliegts spēlēt ar ierīci. Bez pieaugušo uzraudzības bērni nedrīkst veikt tīrīšanu un lietotāja uzturēšanu.

### Vispārīgi elektroinstrumenta drošības brīdinājumi

**▲BRĪDINĀJUMS.** Rūpīgi izlasiet visus ar šo instrumentu nodrošinātos brīdinājumus, norādījumus, ilustrācijas un specifikācijas. Ja netiek ievēroti zemāk parādītie norādījumi, tas var izraisīt ekstremitāšu traumas triecienu, ugunsgrēku un/vai nopietnas traumas.

### Saglabājiet visus brīdinājumus un norādījumus turpmākām uzziņām.

Brīdinājums minētais termins "elektroinstrument" attiecas uz elektroinstrumentu, kas tiek darbināts no elektrotīkla (ar vadu), vai elektroinstrumentu, kas tiek darbināts ar akumulatoru (bezvadu).

#### Darba zonas drošība

- Saglabājiet darba zonu tīru un labi apgaismotu.** Nekārtīga vai tumša darba zona palielina negadījumu risku.
- Nelietojiet elektroinstrumentus sprādzienbīstamā vidē, piemēram, viegli uzliesmojošu šķidrumu, gāzu vai putekļu klātbūtnē.** Elektroinstrumenti rada dzirksteles, kas var aizdedzināt putekļus vai dūmus.
- Strādājot ar elektroinstrumentu, nodrošiniet, lai bērni un apkārtējie cilvēki atrastos pietiekamā attālumā no tā.** Neuzmanības dēļ jūs varat zaudēt kontroli.



## Elektrodrošība

1. **Elektroinstrumenta kontaktdakšām ir jāatbilst kontaktrozetei. Nekādā gadījumā nemainiet kontaktdakšas. Neizmantojiet pārejas kontakt-dakšas ar zemētiem elektroinstrumentiem.** Nepārveidotas kontaktdakšas un atbilstošas kontaktrozetes samazinās elektriskās strāvas trieciena risku.
2. **Nepieļaujiet ķermeņa saskaršanos ar zemētām virsmām, piemēram, caurulēm, radiatoriem, krāsnīm un ledusskapjiem.** Ja jūsu ķermenis ir zemētš, pastāv paaugstināts elektriskās strāvas trieciena risks.
3. **Nepakļaujiet elektroinstrumentus lietošanai mitriem apstākļiem.** Ūdenim iekļūstot elektroinstrumentā palielina elektriskās strāvas trieciena risku.
4. **Nepieļaujiet nepareizu vada izmantošanu. Nekad neizmantojiet vadu elektroinstrumenta pārvietošanai, vilkšanai vai atvienošanai. Nodrošiniet, ka vads atrodas pietiekami tālu no karstuma, eļļas, asām malām vai kustīgām daļām.** Bojāti un sapinušies vadi palielina elektriskās strāvas trieciena risku.
5. **Strādājot ar elektroinstrumentu ārā, izmantojiet pagarinātāju, kas ir piemērots izmantošanai ārpus telpām.** Izmantojot vadu, kas ir piemērots lietošanai ārpus telpām, tiek samazināts elektriskās strāvas trieciena risks.
6. **Ja elektroinstrumenta izmantošana mitrā vietā ir neizbēgama, izmantojiet elektroapgādi ar nulsecības strāvas ierīces (RCD) aizsardzību.** RCD lietošana samazina elektriskās strāvas trieciena risku.
7. **Elektroinstrumenti var radīt lietotājam nekaitīgus elektromagnētiskos laukus (EML).** Tomēr pirms šī elektroinstrumenta izmantošanas, elektrokardio-stimulatoru un citu līdzīgu medicīnisko ierīču lietotājiem jāsaprot, ka ierīces ražotāju un/vai ārstu, lai saņemtu konsultāciju.

## Personiskā drošība

1. **Esiet uzmanīgs, sekojiet savām darbībām un lietojiet veselo saprātu, strādājot ar elektroinstrumentu. Nelietojiet elektroinstrumentu, ja esat noguris vai atrodaties narkotisko vielu, alkohola vai medikamentu ietekmē.** Strādājot ar elektroinstrumentiem, īslaicīga neuzmanība var izraisīt nopietnus miesas bojājumus.
2. **Lietojiet personīgus aizsarglīdzekļus. Vienmēr lietojiet acu aizsarglīdzekļus.** Aizsarglīdzekļu lietošana piemērotos apstākļos, piemēram, putekļu maska, neslīdoši drošības apavi, aizsargcepure vai dzirdes aizsarglīdzekļi, samazinās miesas bojājumu rašanās risku.
3. **Novērsiet nejaušu palaišanu. Pirms instrumenta pieslēgšanas strāvas avotam un/vai akumulatoru blokam, pacelšanās vai pārvietošanas pārliecinieties, ka slēdzis ir ieslēgtā pozīcijā.** Elektroinstrumenta pārvietošana ar pirkstu uz slēdža vai elektroinstrumenta aktivizēšana, ja tā slēdzis ir ieslēgtā pozīcijā, palielina nelaimes gadījumu risku.
4. **Pirms elektroinstrumenta ieslēgšanas noņemiet visas regulēšanas atslēgas vai uzgriežņu atslēgas.** Uzgriežņu atslēga vai atslēga, kas ir piestiprināta elektroinstrumenta rotējošajai daļai, var izraisīt miesas bojājumus.

5. **Nesniedzieties ar ierīci pārāk tālu. Vienmēr nodrošiniet pienācīgu pamatu un līdzsvaru.** Tas ļauj labāk kontrolēt elektroinstrumentu negaidītās situācijās.
6. **Velciet piemērotu apģērbu. Nevelciet brīvi krītošu apģērbu vai rotaslietas.** Turiet pa gabalu matus un apģērbu no kustīgajām daļām. Valīgs apģērbs, rotaslietas vai gari mati var iekļerties kustīgajās daļās.
7. **Ja ierīces ir paredzētas savienošanai ar putekļu nosūkšanas un savākšanas iekārtām, pārliecinieties, ka tās ir pievienotas un tiek pareizi izmantotas.** Izmantojot putekļu savākšanu, var samazināt ar putekļiem saistītos riskus.
8. **Instrumentu biežas lietošanas iegūto zināšanu dēļ, neļaujiet sev kļūt pašpārliecinātām un neņemiet vērā instrumentu drošības principus.** Neuzmanīga rīcība var izraisīt smagus ievainojumus dažu sekunžu laikā.
9. **Elektroinstrumentu izmantošanas laikā, vienmēr lietojiet aizsargbrilles, lai aizsargātu acis no ievainojuma riska.** Aizsargbrillēm ir jāatbilst ANSI Z87.1 ASV prasībām, EN 166 Eiropā vai AS/NZS 1336 Austrālijā/Jaunzēlandē. Saskaņā ar likumu, lai aizsargātu jūsu seju, Austrālijā un Jaunzēlandē arī ir jānēsā sejas aizsargs.

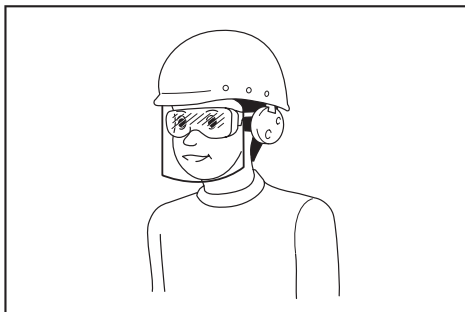

Darba devēja pienākums ir ieviest instrumentu izmantošanai atbilstošus drošības aizsarglīdzekļus darba vietā.

## Elektroinstrumenta izmantošana un apkope.

1. **Nepārslogojiet elektroinstrumentu. Izmantojiet veicamajam uzdevumam atbilstošo elektroinstrumentu.** Atbilstošais elektroinstrumentus ļaus paveikt darbu labāk un drošāk, izmantojot to ar paredzēto slodzi.
2. **Nelietojiet elektroinstrumentu, ja to nevar ieslēgt un izslēgt, izmantojot slēdzi.** Elektroinstrumenti, kurus nevar kontrolēt ar slēdzi, ir bīstami, un tiem nepieciešams remonts.
3. **Pirms jebkuras elektroinstrumenta regulēšanas, piederumu maiņas vai to glabāšanas, atvienojiet tā kontaktdakšu no strāvas avota un/vai noņemiet akumulatora bloku, ja tas ir noņemams.** Šādi profilaktiskie drošības pasākumi samazina elektroinstrumenta nejausās ieslēgšanās risku.
4. **Elektroinstrumentu nelietošanas laikā, uzglabājiet tos bērniem nepieejamā vietā un neļaujiet tos lietot personām, kuras nepārzina elektroinstrumentu vai šīs instrukcijas.** Elektroinstrumenti ir bīstami neapmācītiem lietotājiem.

5. **Uzturiet elektroinstrumentus un to piederumus.** Pārbaudiet, vai nav novirzītas vai sapinušās kustīgās daļas, bojātu daļu vai jebkādu citu apstākļu, kas var ietekmēt elektroinstrumentu darbību. Ja elektroinstrumenti ir bojāti, pirms izmantošanas veiciet tā remontu. Daudzi nelai- mes gadījumi rodas nepietiekami apkoptu elektro- instrumentu dēļ.
6. **Uzturiet griezējinstrumentus asus un tīrus.** Pastāv maza varbūtība, ka pienācīgi uzturēti griezē- jinstrumenti ar asām griešanas malām tiks saistīti, un tos ir vieglāk kontrolēt.
7. **Izmantojiet elektroinstrumentu, piederumus un ieliekamos griežņus utt. saskaņā ar šīm instruk- cijām, ņemot vērā darba apstākļus un pavei- camo darbu.** Izmantojot citu elektroinstrumentu, nevis tā paredzēto darbu veikšanai, var izraisīt bīstamas situācijas.
8. **Uzturiet rokturus un satvērējvirsmas sausas, tīras, bez eļļas un taukiem.** Slideni rokturi un satvērējvirsmas neparedzamās situācijās neļauj droši rīkoties un vadīt instrumentu.
9. **Instrumenta izmantošanas laikā nevelciet auduma darba cimdus, kas var būt sapinušies.** Sapinušies auduma darba cimdi kustīgajās daļās var izraisīt traumas.

#### Akumulatora instrumentu lietošana un apkope

1. **Uzlādei izmantojiet tikai ražotāja norādīto lādē- tāju.** Vienam akumulatoru blokam piemērots lādē- tājs var radīt aizdegšanās risku, ja to izmanto ar citu akumulatoru bloku.
2. **Izmantojiet elektroinstrumentus tikai ar īpaši paredzētiem akumulatora blokiem.** Jebkura cita veida akumulatoru bloka izmantošana var radīt traumas un aizdegšanās risku.
3. **Ja akumulatoru bloks netiek izmantots, neturiet to citu metāla priekšmetu, piemēram, papīra saspraužu, monētu, atslēgu, naglu, skrūvju vai citu mazu metāla priekšmetu tuvumā, kas var izveidot savienojumu no vienas spaiļes uz otru.** Akumulatora spaiļu īssavienojuma rašanās var radīt apdegumus vai aizdegšanos.
4. **Skarbos apstākļos šķidrums var izplūst no akumulatora; novērsiet saskari.** Ja ir radusies nejauša saskare, noskalojiet ar ūdeni. Ja šķid- rums saskaras ar acīm, nekavējoties meklējiet medicīnisku palīdzību. No akumulatora izplūdis šķidrums var radīt kairinājumu vai apdegumus.
5. **Neizmantojiet akumulatora bloku vai instru- mentu, ja tie ir bojāti vai pārveidoti.** Bojātiem vai pārveidotiem akumulatoriem var būt neparedzama iedarbība, kas var izraisīt ugunsgrēku, eksploziju vai traumu risku.
6. **Akumulatora bloku vai instrumentu nedrīkst pakļaut uguns vai pārmērīgas temperatūras iedarbībai.** Uguns vai augstākas nekā 130 °C tem- peratūras iedarbība var radīt eksploziju.
7. **Ievērojiet uzlādes instrukcijas un akumulatora bloku vai instrumentu apstākļos, kuros ir pār- sniegtas instrukcijās norādītās temperatūras robežas.** Neatbilstoša uzlāde vai uzlāde apstākļos, kuros ir pārsniegtas norādītās temperatūras robe-žas, var radīt akumulatora bojājumus un paaugsti- nāt aizdegšanās risku.

#### Apkope

1. **Elektroinstrumenta apkopi drīkst veikt tikai kvalificēts remontstrādnieks, izmantojot tikai identiskas rezerves daļas.** Tādējādi tiks nodroši- nāta turpmāka elektroinstrumenta drošība.
2. **Nekad nelietojiet bojātus akumulatora blokus.** Tikai ražotājs vai kvalificēti pakalpojumu sniedzēji var veikt akumulatoru bloku apkopi.
3. **Ievērojiet piederumu eļļošanas un nomai- ņas norādījumus.**

## Bezvada Dārza smidzinātāja drošības brīdinājums

**▲BRĪDINĀJUMS.** Ugunsgrēka vai sprādziena risks. Nesmidziniet viegli uzliesmojošus šķīdū- mus, tādus kā benzīns. Skatiet uz tvertnes šī simbola atsauci.

**▲BRĪDINĀJUMS.** Daži ar smidzinātāju lietoja- mie smidzināmie produkti satur ķīmiskās vielas, kas izraisa vēzi, iedzimtus defektus vai citus reproduktīvus kaitējumus.

**Daži šo ķīmisko vielu piemēri ir:**

- mēslošanas līdzekļu savienojumi
- insekticīdu, herbicīdu un pesticīdu savienojumi;
- ķīmiski apstrādātu zaģmateriālu arsēns un hroms. Sekojiet uz šādu izstrādājumu tvertņu norādījumiem. Valkājiet drošu aprīkojumu, tādus kā ar filtrēšanu aprīkotās īpašās sejas aizsargmaskas, cimdus un citus atbilstošus aizsarglīdzekļus.

■ **Pirms pesticīdu vai citu smidzināmu materiālu lietošanas šajā smidzinātājā, rūpīgi izlasiet mar- ķējumu uz oriģinālā iepakojuma un seko- jiet tā norādījumiem.** Daži smidzināmie materiāli ir bīstami un nevar būt lietoti šajā smidzinātājā, jo tie var sabojāt smidzinātāju un radīt smagas traumas.

■ **Elektriskās strāvas trieciena risks.** Nedrīkst smidzināt uz elektriskajām kontaktligzdām.

■ **Neizmantojiet komerciālas kategorijas ķīmiskās vielas vai ķīmiskās vielas komerciāliem vai rūpnieciskiem mērķiem.** Izmantojiet ūdens bāzes zāliena un dārza ķīmiskās kategorijas vielas, kas paredzētas tikai patērētājiem.

■ **Nedrīkst tvertnei liet karstu vai verdošu ūdeni.** Tādā veidā var novājināt vai sabojāt gan šūteni, gan tvertni.

■ **Nodrošiniet, lai smidzināmais laukums būtu labi vēdināts.**

■ **Izvairieties no smidzināšanas vējinās dienās.** Smidzināmais līdzeklis var nonākt uz augiem vai objektiem, kas nav paredzēti smidzināšanai.

■ **Smidzinātāju nepieciešams glabāt drošā, ar svaiga gaisa cirkulāciju pieejamā iekšelpā un šķidrums tvertnei jābūt tukšai.**

■ **Neizmantojiet smidzinātājā pašsakarstošas (sārmi) vielas un kodīgas (skābe) vielas.** Tas var saēst un sabojāt tvertnes metāla daļas un šūteni.

- **Pārziniet smidzināmo ķīmisko vielu sastāvu.** Izlasiet ar ķīmiskajām vielām nodrošināto **Materiālu drošības datu eksemplāru un tvertnes etiķetes.** Sekojiet ķīmisko vielu ražotāja drošības norādījumiem.
- **Neatstājiet tvertnē atliekvielas un smidzinātās vielas pēc smidzinātāja lietošanas.** Izmazgājiet pēc katras lietošanas.
- **Nesmekājiet smidzinātāja lietošanas laikā,** vai nesmidziniet atvērta liesmas tuvumā.
- **Iešjircināšanas risks.** Izvairieties no tiešas ievadīšanas ādā.
- **Lai izvairītos no strāvas trieciena riska, nelieciet smidzinātāju ūdenī vai citos šķidrumos.** Nelieciet un neglabājiet smidzinātāju nestabilā vietā vai vietā, kur tas var iekrist ūdens tvertnē.
- **Izstrādājuma uzturēšana.** Pirms katras smidzinātāja lietošanas pilnībā pārbaudiet tā gan iekšpusi, gan ārpusi un pārējās detaļas. Pārbaudiet vai šļūtenes nav iepļaisājušas un sabojājušas, vai nav noplūdes, aizsērējušas sprauslas, kā arī vai nav pazudušas un bojātas citas detaļas. Ja izstrādājums ir bojāts, pirms izmantošanas veiciet tā remontu. Daudzi nelaimes gadījumi rodas nepietiekami labi apkoptu izstrādājumu dēļ.
- **Atvienojiet akumulatoru no ierīces pirms smidzinātāja tukšošanas, tīrīšanas un glabāšanas.** Šādi profilaktiski drošības pasākumi samazina nejašu palaišanas risku.
- **Vienmēr valkājiet acu aizsargus ar aizsegiem sānos, vai aizsargbrilles, kas atbilst ANSI Z87.1 marķējumam.** Šo drošības pasākumu neievērošana var sekmēt šķidruma iekļūšanu acīs un var radīt smagas traumas.
- **Aizsargājiet savas plaušas.** Smidzinātāja lietošanas laikā, velciet sejas vai putekļu aizsargmasku. Šo norādījumu ievērošana samazinās smagu traumu risku.
- **Nav nepieciešams akumulatora instrumentus pievienot elektrības kontaktligzdai, tādējādi tie ir vienmēr darba kārtībā.** Akumulatora neizmantošanas vai piederumu maiņas laikā uzmanieties no iespējamiem draudiem. Instrumenta nelietošanas laikā noņemiet akumulatora bloku. Šo norādījumu ievērošana samazinās strāvas trieciena, ugunsgrēka vai miesas bojājumu risku.
- **Nelieciet akumulatora instrumentus vai akumulatoru uguns vai karstuma tuvumā.** Tas samazinās sprādziena un trauma risku.
- **Neberziet, nemetiet un nebojājiet akumulatora bloku.** Neizmantojiet bojātu vai nomestu akumulatora bloku vai lādētāju. Sabojāts akumulators ir sprādzienbīstams. Nekavējoties atbrīvojieties no nomesta vai bojāta akumulatora.
- **Akumulators var sprāgt gaismas avota klātbūtnē, piemēram kā signāllampas tuvumā.** Nekad nelietojiet jebkādu bezvadu izstrādājumu atvērta liesmas tuvumā, lai izvairītos no smagām traumām. Uzsprādzis akumulators var izplatīt grūzus un ķīmiskas vielas. Nekavējoties noskalojiet ar ūdeni, ja ticis ietekmēts.
- **Nedrīkst akumulatora instrumentu uzlādēt mitrās vietās.** Šī norādījuma ievērošana samazinās elektriskās strāvas trieciena risku.
- **Labāku rezultātu sasniegšanai, akumulatoru vajadzētu uzlādēt vietās ar temperatūru, kas ir augstāka par 10 °C (50 °F), bet zemāka kā 40 °C (104 °F).** Neglabājiet ierīci vai transportlīdzekļos, lai samazinātu smagu trauma iegūšanas risku.
- **Pārslodzes vai temperatūras apstākļu dēļ var rasties akumulatora noplūde.** Šķiduma nokļūšanas uz ādas gadījumā, nekavējoties nomazgājiet ar ziepēm un ūdeni. Ja šķidums nokļūst acīs, nekavējoties skalojiet tās vismaz 10 minūtes un meklējiet medicīnisko palīdzību. Šo norādījumu ievērošana samazinās smagu traumu risku.
- **Lietus laikā nelietojiet ar akumulatoru darbināmu ierīci.**
- **Lietus laikā nelietojiet ar akumulatoru darbināmu ierīci.** Apejoties ar akumulatoru, pievērsiet uzmanību, lai tas netiktu sašīnāts ar vadošiem materiāliem, tādiem kā gredzeni, rokassprādes un atslēgas. Akumulatora vai vada pārkaršana var radīt apdegumus.
- **Neizmetiet akumulatoru(-us) ugunī.** Elements var eksplodēt. Lai uzzinātu par iespējamām īpašām izstrādājuma instrukcijām, pārbaudiet vietējos kodus.
- **Neatveriet un nebojājiet akumulatoru(-us).** Noplūdušais elektroflīts ir kodīgs un var izraisīt acu vai ādas bojājumus. Var būt toksisks, ja to norij.
- **Izvairieties no bīstamas vides -** Neizmantojiet ierīces mitrās vai slapjās vietās.
- **Izmantojiet pareizu ierīci -** Izmantojiet ierīci tās paredzētajiem darbiem, nevis citiem darbiem.
- **Nepārslogojiet ierīci -** Tā darbosies daudz labāk un ar zemāku traumas iegūšanas riska iespējamību.
- **Glabājiet nenodarbinātas ierīces iekšstelpās -** Kad ierīces netiek izmantotas, tās jāglabā sausās iekšstelpās un bērniem nepieejamās vietās.
- **Rūpīgi uzturiet ierīci -** Lai samazinātu traumu iegūšanas risku un labākam darba rezultātam, uzturiet ierīci tīru. Sekojiet piederumu maiņas norādījumiem. Ja pārbaudot atklāj bojātu ierīces vadu, to nepieciešams labot kvalificētā servisa centrā. Uzturiet ierīces rokturus tīrus, sausus, bez eļļas un taukiem.
- **Pārbaudiet bojātās daļas -** Pirms turpmākas ierīces lietošanas, ir rūpīgi jāpārbauda bojātās daļas un jānosaka vai tā atbilstoši strādās un veiks paredzētās funkcijas. Rūpīgi pārbaudiet vai kustīgās daļas nav sapinušas, izlīdzinājušas, salūzušas, stiprinājuma un citas daļas, kas var ietekmēt ierīces veiktspēju. Ja aizsargs vai jebkura cita daļa ir bojāta, to nepieciešams labot kvalificētā servisa centrā, ja vien instrukcijā nav norādīts citādi.
- **Lai izvairītos no noplūdes, negāziet tvertni uz sāniem, ja tvertnes vāks nav cieši pievilkt.**

## Svarīgas akumulatora kasetnes drošības instrukcijas

1. Pirms akumulatora kasetnes izmantošanas izlasiet visas instrukcijas un brīdinājuma uzlīmes uz (1) akumulatora lādētāja, (2) akumulatora un (3) ierīces, kurā izmanto akumulatoru.
2. Neizjauciet akumulatora kasetni un necentieties to atvērt. Tādējādi iespējams izraisīt ugunsgrēku, lielu karstumu vai sprādzienu.
3. Ja darbības laiks ir būtiski saīsinājies, nekavējoties pārtrauciet lietošanu. Tas var radīt pārkaršanas, iespējama apdegumu un pat eksplozijas risku.
4. Ja elektrolīti iekļūst acīs, izskalojiet tās ar tīru ūdeni un nekavējoties meklējiet medicīnisku palīdzību. Tas var izraisīt redzes zudumu.
5. Neradiet akumulatora kasetnes īssavienojumu:
  - (1) Nepieskarieties poliem ar vadītspējīgu materiālu.
  - (2) Izvairieties uzglabāt akumulatora kasetni tvertnē kopā ar citiem metāla priekšmetiem, piemēram, naglām, monētām u. c.
  - (3) Nepakļaujiet akumulatora kasetni ūdens vai lietus iedarbībai.

Akumulatora īssavienojums var radīt apjomīgu strāvas plūsmu, pārkaršanu, iespējamus apdegumus un pat sadalīšanos.

6. Uzglabājiet ierīci un akumulatoru vietās, kur temperatūra nevar sasniegt vai pārsniegt 50 °C (122 °F).
7. Nededziniet akumulatora kasetni arī tad, ja tā ir smagi bojāta vai ir pilnībā nolietota. Akumulatora kasetne ugunī var eksplodēt.
8. Nedzeniet akumulatora kasetnē naglas, negrieziet, nesaspiediet, nenometiet to, kā arī nesietiet pa kasetni ar cietiem priekšmetiem. Tāda rīcība var izraisīt ugunsgrēku, lielu karstumu vai sprādzienu.
9. Nelietojiet bojātu akumulatoru.
10. Uz ietvertajiem litija-jonu akumulatoriem attiecas normatīvās prasības par bīstamām precēm. Veicot komerciālus pārvadājumus, piemēram, ko nodrošina trešās personas, ekspeditori, jāievēro tīpašas prasības attiecībā uz iesaiņojumu un etiķetēm.  
Lai sagatavotu nosūtāmo preci, ir jākonsultējas ar bīstamo materiālu speciālistu. Skatiet arī iespējamos sīkākus vietējos noteikumus.  
Aplīmējiet ar līmlentu vai nosedziet vaļējus kontaktus un iesaiņojiet akumulatoru tā, lai tas nevar pārvietoties iepakojumā.

11. Utilizējot akumulatora kasetni, izņemiet to no instrumenta un utilizējiet drošā veidā. Ievērojiet vietējos noteikumus par akumulatoru utilizēšanu.
12. Izmantojiet akumulatorus kopā tikai ar Makita norādītajiem izstrādājumiem. Akumulatoru ievietošana neatbilstošos izstrādājumos var izraisīt aizdegšanos, pārmērīgu sakaršanu, eksploziju vai elektrolītu noplūdi.
13. Ja instruments netiek lietots ilgu laika periodu, akumulators ir jāizņem no instrumenta.
14. Lietošanas laikā un pēc tās akumulatora kasetne var sakarst; tas var būt par iemeslu apdegumiem vai zemas temperatūras izraisītām termiskām traumām. Ja jums jāaiztiek karstas akumulatora kasetnes, ievērojiet piesardzību.
15. Neaizskariet instrumenta ligzdu tūlīt pēc lietošanas, jo tā var būt pietiekami karsta, lai izraisītu apdegumus.
16. Nepieļaujiet, ka akumulatora kasetnes ligzdās, caurumos un rievās iekļūst skaidas, putekļi vai augsne. Tas var izraisīt traucējumus ierīces vai akumulatora kasetnes darbībā vai tos pilnībā sabojāt.
17. Ja vien instruments nav paredzēts lietošanai augstsprieguma elektrolīniju tuvumā, nelietojiet akumulatora kasetni augstsprieguma elektrolīniju tuvumā. Tas var izraisīt traucējumus ierīces vai akumulatora kasetnes darbībā vai tos pilnībā sabojāt.
18. Neļaujiet bērniem piekļūt akumulatoram.

## SAGLABĀJIET ŠIS INSTRUKCIJAS.

**⚠UZMANĪBU!** Izmantojiet tikai oriģinālos Makita akumulatorus. Tādu akumulatoru izmantošana, kas nav oriģinālie Makita akumulatori vai kuri ir pārveidoti, var radīt akumulatora eksploziju, izraisot aizdegšanos, kaitējumu vai bojājumus. Tas arī anulē Makita instrumenta un lādētāja Makita garantiju.

## Padomi maksimālā akumulatora darbmūža uzturēšanai

1. Uzlādējiet akumulatora kasetni pirms tā ir pilnībā izlādējusies. Vienmēr pārtrauciet instrumenta darbību un uzlādējiet akumulatora kasetni, ja pamanāt, ka tā jauda ir mazāka.
2. Nekādā gadījumā nelādējiet līdz galam uzlādētu akumulatora kasetni. Pārlādēšana saīsina akumulatora darbmūžu.
3. Uzlādējiet akumulatora kasetni 10–40°C (50–104°F) istabas temperatūrā. Pirms uzlādēšanas nogaidiet, līdz karsta akumulatora kasetne atdziest.
4. Kad akumulatora kasetne netiek lietota, izņemiet to no instrumenta vai lādētāja.

## **BEZVADA DĀRZA SMIDZINĀTĀJA LIETOŠANA UN APKOPE**

1. Bezvada dārza smidzinātājs var strādāt ar Makita litija-jona akumulatora kasetni. Jebkura cita veida akumulatora izmantošana var radīt aizdegšanās risku. Lādējiet akumulatorus tikai ar speciāliem lādētājiem. Vienam akumulatoram piemērots lādētājs var radīt aizdegšanās risku, ja to izmanto ar citu akumulatoru.
2. Vienmēr novietojiet bezvada dārza smidzinātāju uz taisnas un stabilas vietas akumulatora uzlikšanas vai noņemšanas laikā.
3. Nelietojiet jebkurus akumulatorus, pierīces un piederumus ko nav ieteicis šīs ierīces ražotājs. Neieteikto akumulatoru, pierīču un piederumu lietošana var izraisīt nopietnas traumas.

# MONTĀŽA

## **⚠ BRĪDINĀJUMS:**

Pirms jebkuras regulēšanas darba veikšanas vienmēr pārbaudiet vai ierīce ir izslēgta un akumulatora kasetne ir izņemta no tās.

## **⚠ BRĪDINĀJUMS:**

Pirms ierīces darbināšanas esiet droši, ka visas daļas ir droši montētas un nav šķidrumu noplūdes.

### **Smidzinātāja kāta montāža**

1. Noņemiet vāku no turētāja.
2. Pārbaudiet vai O-gredzens atrodas paredzētajā vietā un uzlieciet smidzinātāja kātu uz turētāja un kārtīgi to piestipriniet. Skatiet attēlu nr.1.
3. Lai izvilktu smidzinātāja kātu līdz vēlamajam garumam, vispirms atskrūvējiet pagarinājuma skrūvi.
4. Atkārtoti pievelciet ciešāk pagarinājuma skrūvi.

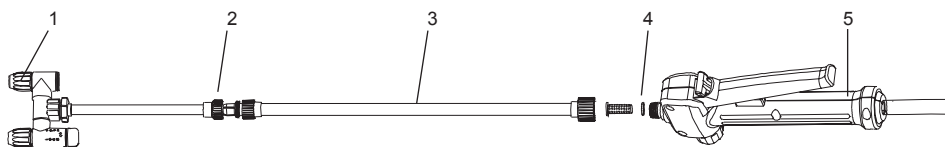

1	Regulējams smidzināšanas uzgalis	2	Pagarinātāja skrūve
3	Smidzināšanas kāts	4	O-gredzens
5	Turētājs		

Attēls nr.1

### **Plecu sikсна**

Piestipriniet smidzinātāja plecu siksnu pie ierīces pakaramā kā parādīts attēlā. Skatiet attēlu nr.2.

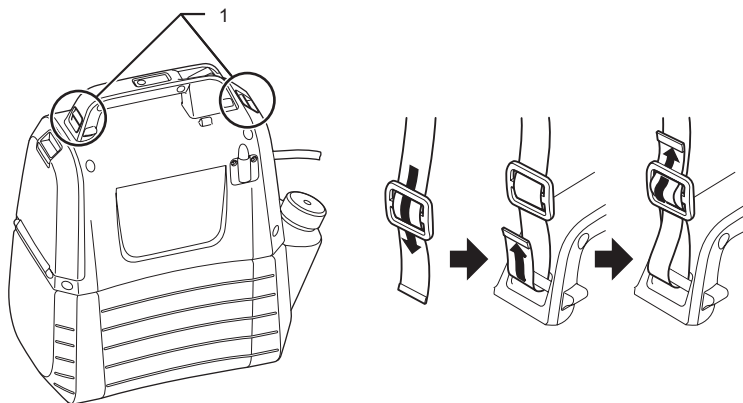

1 Pakaramais.

Attēls nr.2

# DARBĪBAS APRAKSTS

## **BRĪDINĀJUMS:**

Pirms noregulējat vai pārbaudat ierīci un tās darbību, vienmēr pārliecinieties vai ierīce ir izslēgta un akumulatora kasetne ir izņemta.

## **Akumulatora kasetnes uzstādīšana vai nonemšana.**

## **BRĪDINĀJUMS:**

- Pirms akumulatora kasetnes uzstādīšanas vai noņemšanas, vienmēr izslēdziet ierīci.
- Ievietojot vai izņemot akumulatora kasetni, stingri turiet ierīci un akumulatora kasetni. Ja ierīce un akumulatora kasetne netiek stingri turēti, tie var izslīdēt no rokām, kā arī izraisīt ierīces un akumulatora kasetnes vai miesas bojājumus.
- Nelietojiet spēku akumulatora kasetnes uzstādīšanas laikā. Ja kasetni nevar viegli iebīdīt, tā nav pareizi ievietota.

Lai uzstādītu akumulatora kasetni, pavelciet lejā bloķēšanas sviru un atveriet akumulatora nodalījuma vāku.

Novietojiet izvirzījumu uz akumulatora kasetnes pret rievu korpusā un bīdiet to vietā. Vienmēr ieleiciet to līdz galam, kamēr tas nofiksējas ar klikšķi. Skatiet attēlu nr.3.

Lai noņemtu akumulatora kasetni, vienmērīgi bīdiet to ārā no iekārtas vienlaicīgi nospiežot pogu. Skatiet attēlu nr.4.

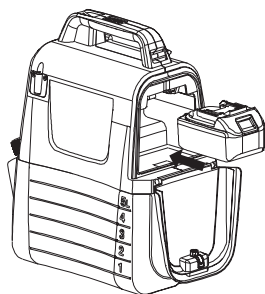



Attēls nr.3



Attēls nr.4

## Atlikusī akumulatora jaudas noteikšana

Lai redzētu atlikušo akumulatora jaudu, nospiediet pārbaudes pogu uz ierīces. Uz dažām sekundēm izgaismojas indikatorlampiņa. Skatiet attēlu nr.5.

Indikatorlampiņas		Atlikusī akumulatora jauda
Izgaismotas	Izslēgtas	
		50 %–100 %
		30 %–50 %
		0 %–30 %

### **IEVĒROT:**

- Atkarībā no lietošanas apstākļiem un apkārtējās temperatūras norādes var nedaudz atšķirties no faktiskās jaudas.

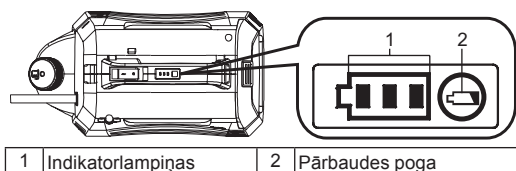

1	Indikatorlampiņas	2	Pārbaudes poga
---	-------------------	---	----------------

Attēls nr.5

## Ierīces/akumulatora drošības sistēma

Ierīce ir aprīkota ar drošības sistēmu. La pagarinātu ierīces un akumulatora veiktspēju, šī sistēma automātiski izslēdz strāvas padevi motoram. Ierīce automātiski pārtrauks darbību, ja ierīce vai akumulators ir pakļauti vienam no šiem apstākļiem.

- Pārslodzes aizsardzība: Ierīce automātiski pārstās strādāt bez jebkādas iepriekšējas norādes, ja tā tiks pakļauta tādai darbībai, kas rada neparasti augstu strāvas plūsmu. Ja tas notiek, tad izslēdziet ierīci un apturiet, kas rada ierīces darba pārslodzi. Atsāknējiet ierīci.
- Aizsardzība pret ilgstošu atrašanos izlādētā stāvoklī: Kad akumulatora jauda kļūst zema, ierīce automātiski izslēdzas. Ja ierīce nestrādā, kad slēdži atrodas ieslēgtā pozīcijā, noņemiet no ierīces akumulatora kasetni un to uzlādējiet.

## Atlikušās akumulatora jaudas norādes

*Tikai akumulatoru kasetnēm ar indikatoru*

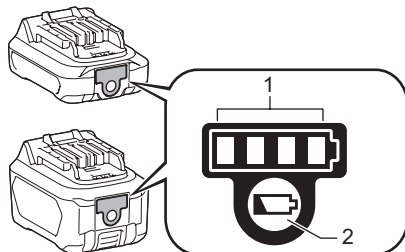







1	Indikatorlampiņas	2	Pārbaudes poga
---	-------------------	---	----------------

Attēls nr.6



Lai redzētu atlikušo akumulatora jaudu, nospiediet pārbaudes pogu uz akumulatora kasetnes. Indikatorlampiņas ieslēdzas uz dažām sekundēm.

Indikatorlampiņas		Atlikusī jauda
 Izgaismotas	 Izslēgtas	
		75–100%
		50–75%
		25–50%
		0–25%

**IEVĒROT:** Atkarībā no lietošanas apstākļiem un apkārtējās temperatūras norādes var nedaudz atšķirties no faktiskās jaudas.

# Maisījums



**BRĪDINĀJUMS!** Pirms ķīmisko vielu lietošanas, tīrīšanas un glabāšanas, vienmēr sekojiet to ražotāja uzdrukātajiem uz izstrādājuma norādījumiem. Pēc katras ierīces lietošanas sekojiet šajā rokasgrāmatā rakstītajiem norādījumiem sadaļā Apkope un tīrīšana. Glabājiet ķīmiskās vielas bērniem nepieejamā vietā. Neievērojot šos norādījumus var rasties smagas traumas.



**BRĪDINĀJUMS!** ŠIS IZSTRĀDĀJUMS IR PAREDZĒTS PATĒRĒTĀJU KATEGORIJAS MĀJAS UN DĀRZA ĶĪMISKO VIELU SMIDZINĀŠANAI, PIEMĒRAM, HERBICĪDIEM, FUNGICĪDIEM, INSEKTICĪDIEM UN MĒSLOJUMAM.



**UZMANĪBU!** Pirms lietošanas pārliecinieties, vai tvertnē nav palikusi neviena no iepriekš minētajām ķīmiskajām vielām. Ja tomēr ir palikusi, var rasties ķīmisko vielu reakcija, kas rada kaitīgu gāzi.



**PAZINĀJUMS:** Nepārpildiet tvertni. Tāda veida darbība var bojāt ierīci.



**PAZINĀJUMS:** Smidzināmo vielu konsistencei ir jābūt tikpat šķidrāi kā ūdens. Biezākas konsistences šķidrumus nevarēs vienmērīgi izsmidzināt.

1. Pirms ķīmisko vielu uzpildīšanas tvertnē noņemiet akumulatoru.
  2. Lai atdalītu motora korpusu no tvertnes, turiet tvertni stingri un grieziet to pret pulksteņa rādītāja virzienā. Skatiet attēlu nr.7.
  3. Atskrūvējiet un noņemiet mērglāzi.
  4. Nomēriet ieteicamo šķidrumu. Ar mērglāzi var nomērīt līdz pat 50 ml (2 oz) šķidruma. Skatiet attēlu nr.8.
  5. Uzmanīgi lejiet šķidrumu ar mērglāzi atvērtā tvertnes atverē. Tāpat varat atsevišķā traukā šķīdināt ķīmisko vielu ar ūdeni un tad ieliet smidzinātāja tvertnē. Vienmēr uzpildot tvertni ar šķidrumu, pārļiecinieties vai tvertnes atvere ir pilnībā atvērta, nevis uzpildot caur mazo atveri, kas ir paredzēta mērglāzes uzglabāšanai. Pārbaudiet vai tvertnes uzpildīšanas filtrs ir uz vietas. Skatiet attēlu nr.9.
  6. Skalojiet mērglāzi ar tīru ūdeni.
  7. Atkārtoti stiprinot mērglāzi to kārtīgi pievelciet.
  8. Ievietojiet šļūteni tvertnes uzpildes filtra saspīstajā daļā. Skatiet attēlu nr.10.
  9. Atkārtoti piestipriniet motora korpusu tvertnei un grieziet pulksteņa rādītāja virzienā līdz "Klikšķis". Skatiet attēlu nr.11.
- \* Kontainers nav iekļauts.

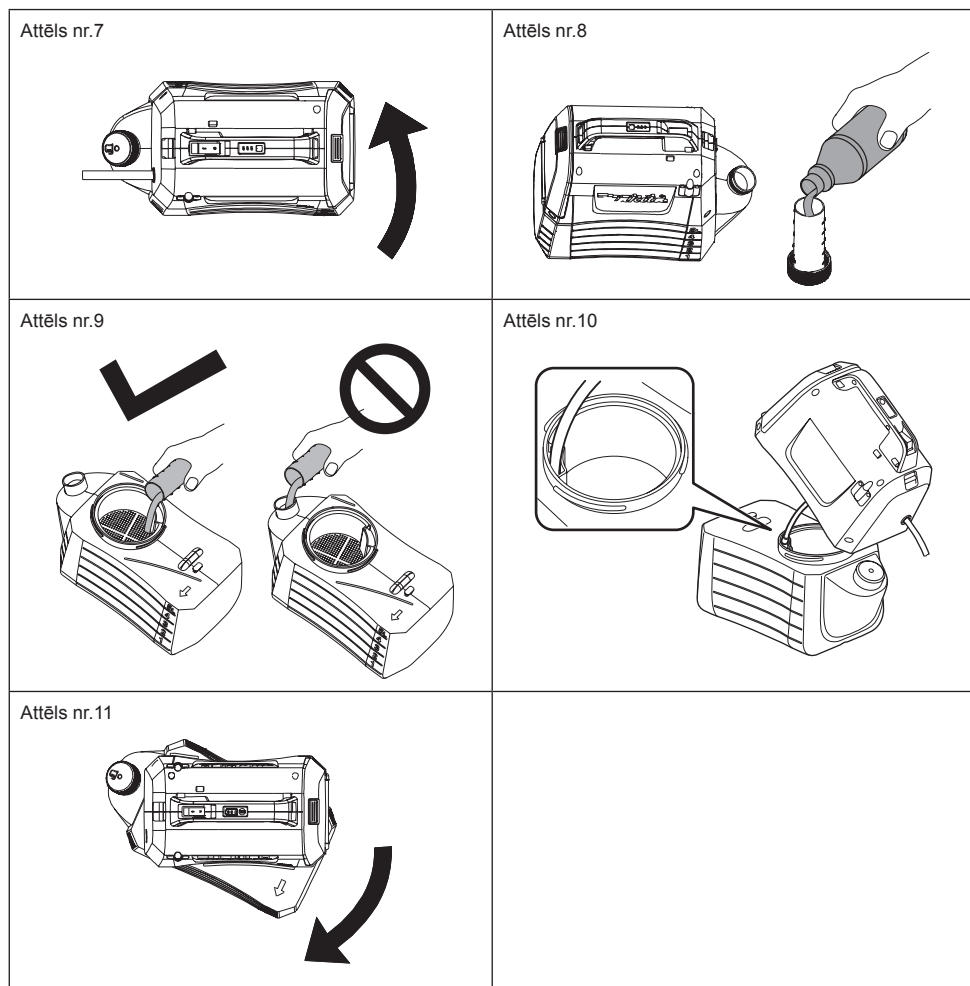

# EKSPLUATĀCIJA



**BRĪDINĀJUMS!** Ugunsgrēka vai sprādziena risks. Smidzināmajai zonai jābūt nodrošinātai ar svaiga gaisa cirkulāciju un norobežotai no dzirkstelēm vai uguns.



## BRĪDINĀJUMS:

Ierīces izmantošanas laikā stingri pievelciet pleca siksnu.

### Ierīces ieslēgšana/izslēgšana

1. Pirms ierīces izmantošanas uzvelciet aizsargbrilles un citu drošības apģērbu.
2. Lai palaistu ierīci, nospiediet ieslēgt/izslēgt slēdzi.
3. Nospiediet leņķa sviru, lai uzsāktu smidzināšanu. Skatiet attēlu nr.12.
4. Atļaidiet sviru, lai pārtrauktu smidzināšanu.

### Bloķēšana

Bloķēšanas funkcija ir ērta nepārtrauktas smidzināšanas gadījumā, vai smidzinot liela izmēra zonu.

1. Lai bloķētu, nospiediet leņķa sviru un pavelciet bloķēšanas pogu atpakaļ virzienā, tad atļaidiet sviru. Skatiet attēlu nr.13.
2. Lai atļautu bloķēšanu, nospiediet sviru un nospiediet uz priekšu pogu. Ievērot! Pirms akumulatora bloka ievietošanas ierīcē pārliecinieties, vai svira nav bloķētā pozīcijā.

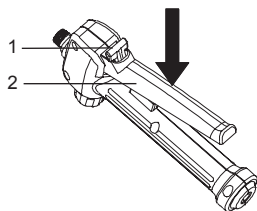

1	Bloķēšanas poga	2	Svira
---	-----------------	---	-------

Attēls nr. 12

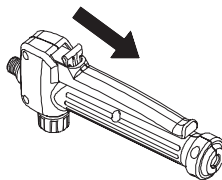

Attēls nr. 13

### Viena uzgaļa veida regulēšana

1. Pagrieziet krānu uz "lock" pozīciju, lai izmantotu viena uzgaļa veidu. Skatiet attēlu nr.14.

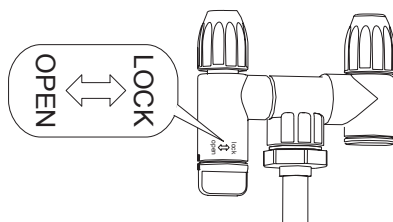

Attēls nr.14

### Smidzināšanas pielāgošana

Jūs varat miglot vai smidzināt ar strūklu šķidrumu ar regulējamo smidzinātāja uzgali.

1. Noņemiet akumulatora bloku no ierīces.
2. Pievelciet ciešāk regulējamo smidzinātāja uzgali, lai smidzinātu šķidrumu.
3. Lai smidzinātu šķidrumu ar strūklu, palaidiet vaļņgāk regulējamo smidzinātāja uzgali.

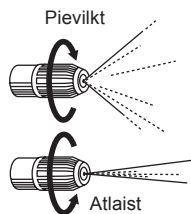

## UZMANĪBU

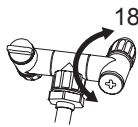

- Negrieziet krānu vairāk par 180 grādiem. Atveres pārgriešana var to salauzt.
- Lai izvairītos no kļūdainas smidzināšanas, bez vajadzības neaiztieciot sprauslas sviru un tās statīvu bezdarbības režīmā.
- Neatstājiet tvertnē ķīmisko vielu atlikumus pārāk ilgu laiku.  
Tādas darbības var bojāt tās daļas un samazināt kalpošanas laiku.

### Smidzināšana



**BRĪDINĀJUMS!** Izmantošanas laikā nekad nelieciet ierīci uz zemes. Izvairieties no ierīces un akumulatora kļūšanas mitriem. Nesmidziniet tieši vai ierīces tuvumā.

1. Vienmēr tieši mērķējiet ar smidzinātāja sprauslu uz izvēlētajiem augiem vai objektiem.
2. Nekad nevirziet smidzinātāja kātu citu cilvēku un savā virzienos.
3. Smidzināšanas laikā stāviet pietiekamā attālumā no smidzināmajiem objektiem, lai izvairītos no šļakstiem.
4. Nekad nesmidziniet cilvēku vai dzīvnieku virzienā; vienmēr smidziniet vēja virzienā.
5. Izvairieties no smidzināšanas vējainās dienās. Smidzināmais līdzeklis var nonākt uz augiem vai objektiem, kas nav paredzēti smidzināšanai.

## APKOPE UN TĪRĪŠANA

### BRĪDINĀJUMS:

Pirms mēģināt ierīci pārbaudīt vai salabot, vienmēr pārliecinieties, vai ierīce ir izslēgta un akumulatora kasetne ir izņemta no tās.

Lai saglabātu ierīces DROŠĪBU un UZTICAMĪBU, remontdarbi, jebkura cita apkope vai pielāgošana jāveic Makita pilnvarotajiem vai rūpnīcas apkopes centriem, vienmēr izmantojot Makita rezerves daļas.

### APKOPE



**BRĪDINĀJUMS!** Ierīces tīrīšanas un jebkādas citas apkopes veikšanas laikā, vienmēr noņemiet akumulatora bloku, lai izvairītos no smagām traumām.



**BRĪDINĀJUMS!** Vienmēr valkājiet acu aizsargus ar aizsegumiem sānos, vai aizsargbrilles, kas atbilst ANSI Z87.1 marķējumam. Šo drošības pasākumu neievērošana var sekmēt šķidrums iekļūšanu acīs un var radīt smagas traumas.



**BRĪDINĀJUMS!** Tehniskās apkopes laikā izmantojiet tikai identiskas rezerves daļas. Jebkuru citu rezerves daļu izmantošana var radīt negadījumu vai sabojāt izstrādājumu.



**BRĪDINĀJUMS!** Sekojiet līdzi, lai bremžu šķidrums, benzīns, penetrējošas smērvielas uc., nekādā gadījumā nesaskaras ar plastmasas detaļām. Plastmasai saskaroties ar ķīmiskajām vielām var radīt bojājumu, vājināt vai izārdīt to.



**PAZINĀJUMS:** Ik pa laikam pilnībā apskatiet izstrādājuma daļas, pārbaudiet vai nav bojātu, pazudušu vai vajīgu detaļu, tādas kā skrūves, uzgriežņus, bultskrūves, vākus uc. Pārliecinieties vai visi stiprinājumi un vāki ir cieši pievilkti un neizmantojiet izstrādājumu, kamēr bojātās vai trūkstošās daļas nav aizvietotas. Sazinieties ar klientu apkalpošanas servisu vai kvalificētu servisa centru, lai saņemtu palīdzību.



**PAZINĀJUMS:** Nekādā gadījumā neizmantojiet degvielu, benzīnu, šķīdinātāju, spirtu vai līdzīgas vielas. Var rasties krāsas zudums, deformācija vai plaisas.

**VISPĀRĪGĀ APKOPE:** Izvairieties no šķīdinātāju lietošanas tīrot plastmasas daļas. Izmantojot dažāda veida komerciālos šķīdinātājus ar plastmasu pakļauj to bojājumu veidošanās. Izmantojiet tīras lupatas, lai notīrītu neitrumus, putekļus, eļļu, taukus uc.

### IERĪCES TĪRĪŠANA



**BRĪDINĀJUMS!** Vienmēr atbilstoši glabājiet un likvidējiet ķīmiskās vielas. Piesārņotā skalojamā ūdens likvidēšana jāveic saskaņā ar vietējiem likumiem un noteikumiem.

## TVERTNES IZTUKŠOŠANA

Iztukšojiet tvertni, ja ir jebkāds šķidrums atlikums, pirms tās tīrīšanas.

- Noņemiet akumulatora bloku.
- Noņemiet no tvertnes motora korpusu.
- Iztecīniet atlikušo saturu caur filtra atveri.

**IEVĒROT:** Ielejiet šķidrumu atpakaļ oriģinālajā konteinerī. Neglabājiet ķīmiskās vielas tvertnē.

## TVERTNES TĪRĪŠANA

- Uzpildiet ar tīru ūdeni tvertnes trešdaļu. Varat pievienot nelielu daudzumu mājāsaimniecībā izmantojamo mazgāšanas līdzekli.

**IEVĒROT:** Nekad nelietojiet viegli uzliesmojošas ķīmiskas vielas vai abrazīvus tīrīšanas līdzekļus tvertnes tīrīšanas laikā.

- Tvertnes ārpusi slaukiet ar tīru, sausu lupatu.
- Atkārtoti pievienojiet motora korpusu tvertnei.
- Atkārtoti uzstādiet akumulatora bloku. Smidziniet līdz tvertne ir iztukšota. Smidzināšanas laikā pārliecinieties par smidzināšanas virzienu, lai to nesabojātu ar šķidrumu.
- Atkārtoti uzpildiet un atkārtojiet procedūru ar tīru ūdeni. Iespējams, būs nepieciešams tvertni atkārtoti izskalot un tad iztukšot kā norādīts augstāk.
- Ļaujiet visām daļām kārtīgi izžūt pirms visu daļu uzstādīšanas un ierīces glabāšanas.

## UZGAĻA TĪRĪŠANA

Ja uzgaļis aizsērējis, izmantojiet zemāk redzamos soļus, lai to attīrītu.

- Noņemiet akumulatora bloku.
- Atskrūvējiet un noņemiet uzgaļa vāku, kas atrodas uz regulējamās sprauslas uzgaļa smidzinātāja kāta.
- Aizsērētos caurumus iztīriet ar smalkiem vadiem, lai attīrītu no jebkādiem gružiem. Tālāk izskalojiet ar tīru ūdeni. Skatiet attēlu nr.15.
- Noslaukiet regulējamo smidzinātāja uzgaļi ar tīru un sausu lupatu, tad atkārtoti piestipriniet uzgaļa vāku regulējamā smidzinātāja uzgaļim.

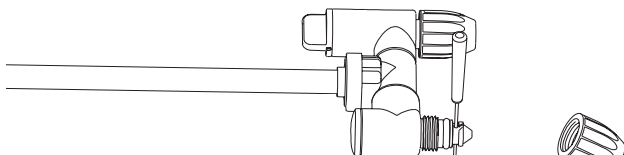

Attēls nr.15

## SŪKŅA TĪRĪŠANA

Ja pēc ilgtermiņa glabāšanas vai pirmās lietošanas smidzinātājs nevar izsmidzināt šķidrumu vai izvilkēt šķidrumu no tvertnes. Sekojiet zemāk esošajiem norādījumiem, lai tīrītu sūkni.

1. Izslēdziet ierīci un noņemiet akumulatoru.
2. Noņemiet smidzinātāja kātu no turētāja.
3. Lai tvertne būtu tukša, izlejiet šķidrumu ārā vai pārlejiet atlikumus citā traukā.
4. Atdaliet motora korpusu no tvertnes un apgrieziet to otrādi. Skatiet attēlu nr.16.
5. Lai atvērtu ūdens atveri, atskrūvējiet sarkano vāku un tad savienojiet to ar ūdens krāna atveri. Pārliecinieties vai O-gredzens atrodas sarkanā vāka iekšpusē.
6. Lēnu atveriet ūdens krānu un tajā pašā laikā nospiediet leņķa sviru, lai ļautu ūdens plūsmai aizskalot gružus. Skatiet attēlu nr.17.
7. Atvienojiet ūdens krānu un atkārtoti pievelciet sarkano vāku. Pārliecinieties vai O-gredzens atrodas vietā vāka iekšpusē.

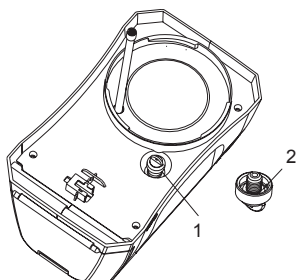

1	Sarkanais vāks	2	O-gredzens
---	----------------	---	------------

Attēls nr.16

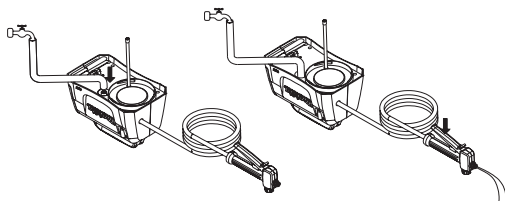

Attēls nr.17

# PAPILDUS IEGĀDĀJAMI PIEDERUMI

## **BRĪDINĀJUMS:**

Šos piederumus vai pierīces ieteicams lietot kopā ar Makita izstrādājumu, kas norādīts šajā rokasgrāmatā. Jebkādu citu piederumu vai pierīču izmantošana var radīt kaitējuma personām risku. Izmantojiet piederumu vai pierīci tikai tam paredzētajam mērķim.

Ja jums nepieciešama palīdzība, lai iegūtu sīkāku informāciju par šiem piederumiem, jautājiet vietējā Makita apkalpošanas centrā.

- Makita oriģinālais akumulators un lādētājs.

## **IEVĒROT:**

- Daži sarakstā norādītie vienumi var būt iekļauti izstrādājuma komplektā kā standarta piederumi. Katrā valstī tās var atšķirties.

## Lietuviškai (Originali instrukcija)

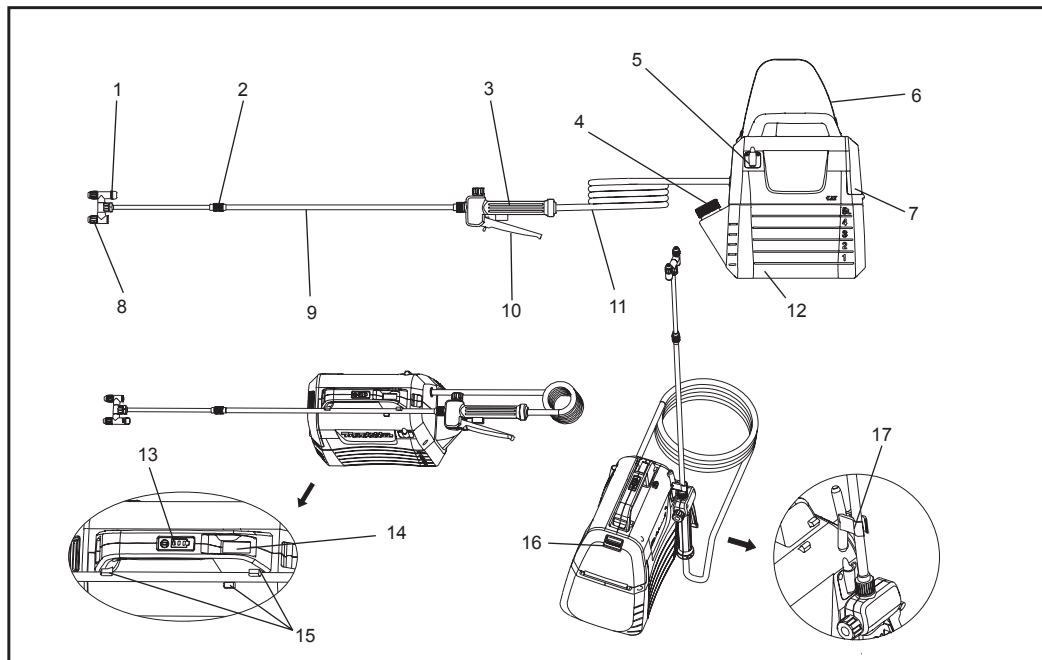

1	Galvos jungiklio gaidys	2	Prailginimo veržlė	3	Rankena	4	Matavimo puodelis
5	Purškiamas lazdelės laikiklis	6	Peties dirželis	7	Baterijos dangtelis	8	Reguliuojama purškimo galvutė
9	Purškiamo lazda	10	Svirtis	11	Žarna	12	5L bakas
13	Indikatoriaus lemputės	14	Įjungimo / išjungimo jungiklis	15	Purškimo lazdelės laikiklis	16	Užrakinimo svirtis
17	Kablys (purškimo lazdelei pritvirtinti)	-	-	-	-	-	-



# SPECIFIKACIJOS

Modelis		US053D	
Vardinė įtampa		D.C. 10,8 V - 12 V maks.	
Bako talpa		5 L	
Žarnos ilgis		1,7 m	
Bendras ilginamas ilgis		50 - 70 cm	
Purkštuko tipas		2 galvutės (galima perjungti į 1 galvutę)	
Didžiausia darbinė įtampa		0,3 MPa	
Darbinis slėgis su standartiniu antgaliu	Maks.	Maždaug 0,26 Mpa	
	Min.	Maždaug 0,13 Mpa	
Srauto greitis su standartiniu antgaliu	Maks.	Maždaug 0,91 L/min	
	Min.	Maždaug 0,47 L/min	
Antgalio tvirtinimo varžtas		G 1/4"	
Matmenys (ilgis × plotis × aukštis)		343 × 182 × 343 mm	
Neto masė		2,9 - 3,0 kg	

- Kadangi mūsų tyrimų ir plėtros programa yra toliau vykdoma, čia nurodytos specifikacijos gali būti pakeistos nepranešus.
- Specifikacijos priklauso nuo šalies.
- Svoris gali skirtis priklausomai nuo naudojamų priedų, įskaitant baterijos kasetę. Lentelėje nurodytas lengviausias ir sunkiausias derinys pagal EPTA procedūrą 01/2014.

## Tinkama baterijos kasetė ir įkroviklis

Baterijos kasetė	BL1015 / BL1016 / BL1020B / BL1021B / BL1040B / BL1041B
Įkroviklis	DC10SA / DC10SB / DC10WC / DC10WD / DC18RE









- Atsižvelgiant į jūsų regioną, kai kurie aukščiau išvardyti baterijos kasetės ir įkrovikliai gali būti nepasiekiami.

**⚠️ ĮSPĖJIMAS:** Naudokite tik aukščiau nurodytą baterijos kasetes ir įkroviklius. Naudodami kitas baterijų kasetes ir įkroviklius galite susižeisti ir (arba) sukelti gaisrą.

**⚠️ ĮSPĖJIMAS:** Prie šios mašinos nenaudokite laidinio maitinimo šaltinio, pavyzdžiui, baterijos adapterio ar nešiojamojo maitinimo bloko. Tokio maitinimo laidas gali trukdyti veikti ir susižeisti.

## Simboliai

Toliau pateikiami įrangos naudojami simboliai. Prieš naudodami būtinai išsiaiškinkite simbolių prasmę.

	Dėvėkite ausų apsaugą.		Įspėjimas
	Dėvėkite kvėpavimo kaukę.		Dėvėkite akių apsaugą.
	Dėvėkite apsauginius batus.		Mūvėkite apsaugines pirštines.
	Nenaudokite lietaus metu ir nepalikite purkštuvo lauke kai lyja.		
	Perskaitykite naudojimo vadovą.		
	Purškiant, pašalinius žmones laikykite atokiau.		

## NAUDOJIMO PASKIRTIS

Ši mašina tinka purškimui.

### Triukšmas

Tipinis A svertinis triukšmo lygis, nustatytas pagal EN62841-1:

Garso slėgio lygis ( $L_{pA}$ ): 70 dB (A) arba mažiau

Paklaida (K): 3 dB (A)

**PASTABA** Deklaruota triukšmo vertė buvo išmatuota pagal standartinius bandymo metodus ir gali būti naudojama norint palyginti vieną įrankį su kitu.

**PASTABA** Deklaruota triukšmo vertė taip pat gali būti naudojama preliminariam poveikio vertinimui.

**⚠ JSPĖJIMAS:** Dėvėkite ausų apsaugą.

**⚠ JSPĖJIMAS:** Faktinio elektrinio įrankio naudojimo metu skleidžiamas triukšmas gali skirtis nuo deklaruojamos vertės, atsižvelgiant į įrankio naudojimo būdą, ypač į tai, koks apdirbamas ruošinys.

**⚠ JSPĖJIMAS:** Būtinai nustatykite operatoriui apsaugoti skirtas saugos priemones, kurios yra pagrįstos apšvitos įvertinimais faktinėmis naudojimo sąlygomis (atsižvelgiant į visas darbo ciklo dalis, pvz., įrankio išjungimo laiką ir tuščiąją eiga, išskyrus suveikimo laiką).

### Vibracija

Vibracijos bendroji vertė (trიაšio vektoriaus suma) nustatyta pagal EN62841-1 standartą:

Darbo režimas: veikimas be apkrovos

Vibracijos emisija ( $a_{hv}$ ): 2,5 m/s<sup>2</sup> arba mažiau

Paklaida (K): 1,5 m/s<sup>2</sup>

**PASTABA** Deklaruota bendra vibracijos vertė buvo išmatuota pagal standartinius bandymo metodus ir gali būti naudojama norint palyginti vieną įrankį su kitu.

**PASTABA** Deklaruota bendra vibracijos vertė taip pat gali būti naudojama preliminariam poveikio vertinimui.

**⚠ JSPĖJIMAS:** Vibracijos atleidimas faktiškai naudojant elektrinį įrankį gali skirtis nuo deklaruojamos vertės, atsižvelgiant į tai, kaip įrankis naudojamas, ypač į tai, koks apdorojamas ruošinys.

**⚠ JSPĖJIMAS:** Būtinai nustatykite operatoriui apsaugoti skirtas saugos priemones, kurios yra pagrįstos apšvitos įvertinimais faktinėmis naudojimo sąlygomis (atsižvelgiant į visas darbo ciklo dalis, pvz., įrankio išjungimo laiką ir tuščiąją eiga, išskyrus suveikimo laiką).

## EB atitikties deklaracija

*Tik Europos šalims*

EB atitikties deklaracija yra šio naudojimo vadovo A priede.

## ĮSPĖJIMAS

Šį prietaisą gali naudoti vaikai nuo 8 metų ir vyrai, turintys ribotas fizines, jutimines ar psichines galimybes arba neturintys patirties ir žinių, jei jiems buvo prižiūrima ar nurodyta, kaip saugiai naudotis prietaisu ir kurie supranta pavojus. Vaikai negali žaisti su prietaisu. Vaikai negali valyti ir prižiūrėti juos be priežiūros.

## Bendrieji įspėjimai apie elektrinius įrankius

**⚠ JSPĖJIMAS:** Perskaitykite visus saugos įspėjimus, instrukcijas, iliustracijas ir specifikacijas, pateiktus prie šio elektrinio įrankio. Nesilaikant visų toliau išvardytų nurodymų, galite patirti elektros smūgį, gaisrą ir (arba) sunkiai susižeisti.

## Išsaugokite visus nurodymus ir instrukcijas ateičiai.

Sąvoka „elektrinis įrankis“, vartojama visuose tolesniuose nurodymuose, reiškia iš elektros tinklo maitinamą (laidinį) elektrinį įrankį arba akumuliatoriaus maitinamą (belaidį) elektrinį įrankį.

### Darbo zonos sauga

1. Darbo vieta turi būti švari ir gerai apšviesta. Netvarkingos arba tamsios zonos gali sukelti avarijas.
2. Nedirbkite su elektriniais įrankiais sprogiuose aplinkose, pavyzdžiui, kai yra degių skysčių, dujų ar dulkių. Dirbant su elektriniu įrankiu atsiranda kibirkščių, kurios gali uždegti dulkes arba susikaupusius garus.
3. Neleiskite pašaliniais asmenims ir vaikams artintis, kai dirbate elektriniu įrankiu. Atitraukę dėmesį galite nesuvaldyti įrankio.

## Elektros sauga

1. **Elektrinių įrankių kištukai turi atitikti lizdus. Niekada jokiu būdu nemodifikuokite kištuko. Su įžemintais elektriniais įrankiais nenaudokite jokių kištuko adapterių.** Originalūs kištukai ir tinkami lizdai sumažina elektros šoko pavojų.
2. **Venkite kūno sąlyčio su įžemintais paviršiais, tokiais kaip vamzdžiai, radiatoriai, viryklės ir šaldytuvai.** Jei jūsų kūnas bus įžemintas, padidės elektros šoko pavojus.
3. **Saugokite elektrinius įrankius nuo lietaus ir drėgmės.** Jei vanduo pateks į elektrinį įrankį, padidins elektros smūgio riziką.
4. **Tinkamai elkitės su laidu. Niekada netempkite už laido norėdami pernešti, tempti įrankį arba išjungti jį iš maitinimo tinklo. Laikykite laidą atokiau nuo šilumos šaltinių, naftos produktų, aštrių kampų ir judančių dalių.** Apgadinti arba susipynę laidai padidina elektros šoko pavojų.
5. **Jei su elektriniais įrankiais dirbate lauke, naudokite darbu lauko sąlygomis pritaikytą ilginamąjį laidą.** Naudojant darbui lauko sąlygomis pritaikytą laidą, sumažėja elektros šoko pavojus.
6. **Jei elektrinį įrankį turite naudoti drėgnoje vietoje, naudokite liekamosios srovės (įtaiso (LS)) apsaugotą maitinimo šaltinį.** Naudojant LS) sumažėja elektros šoko pavojus.
7. **Elektriniai įrankiai gali sukurti elektromagnetinius laukus (EML), kurie nėra kenksmingi vartotojui.** Tačiau širdies stimuliatorių ir kitų panašių medicinos prietaisų vartotojai prieš pradėdami naudoti šį elektrinį įrankį turėtų kreiptis į savo prietaiso gamintoją ir (arba) gydytoją.

## Asmeninė sauga

1. **Būkite dėmesingi – stebėkite, ką darote, vadovaukitės sveiku protu dirbdami su elektriniu įrankiu. Nenaudokite elektrinio įrankio pavargę arba apsaivaigę nuo narkotikų, alkoholio ar vaistų.** Akimirkos neatidumas dirbant su elektriniu įrankiu gali lemti sunkius sužalojimus.
2. **Naudokite asmenines apsaugos priemones. Visada naudokite akių apsaugos priemones.** Tinkamomis sąlygomis naudojama apsauginė įranga, tokia kaip dulkių kaukė, neslystantys apsauginiai batai, kepurė ar klausos apsauga, sumažins sužalojimus.
3. **Pasirūpinkite, kad prietaisas nebūtų jungtas atsitiktinai. Prieš prijungdami maitinimo šaltinį ir (arba) baterijos paketą, paimdami ar nešdami įrankį, įsitikinkite, kad jungiklis yra išjungtoje padėtyje.** Jei uždėsite pirštą ant jungiklio, kad galėtumėte nešti elektrinį įrankį, arba įjungiate elektrinį įrankį, tai sukels nelaimingą atsitikimą.
4. **Prieš įjungdami elektrinį įrankį pašalinkite reguliavimo raktus ir veržliaraktius.** Veržliaraktis ar raktas, paliktas prie besisukančios elektrinio įrankio dalies, gali sužaloti.
5. **Nepersiverkite. Visada tvirtai stovėkite ir išlaikykite pusiausvyrą.** Taip geriau suvaldysite elektrinį įrankį netikėtose situacijose.

6. **Tinkamai apsirenkite. Nedėvėkite laisvų drabužių ir nenešiotkite papuošalų. Laikykite plaukus ir drabužius atokiau nuo judančių dalių.** Laisvus drabužius, papuošalus ir ilgus plaukus besisukančios dalys gali įtraukti.
7. **Jei prietaisą numatyta prijungti prie dulkių nusiurbimo ir surinkimo įrenginio, įsitikinkite, kad jie prijungti ir naudojami tinkamai.** Dulkių surinkėjų naudojimas gali sumažinti su dulkelėmis susijusį pavojų.
8. **Neleiskite, kad susipažinimas, įgytas dažnai naudojant įrankius, leistų jums pasitenkinti ir nepaisyti įrankio saugos principų.** Neatsargus veiksmas gali sukelti sunkius sužalojimus per sekundes dalį.
9. **Naudodami elektrinius įrankius, būtina dėvėti apsauginius akinis, kad apsaugotumėte akis nuo sužeidimų.** Apsauginiai akiniai turi atitikti ANSI Z87.1 JAV, EN 166 Europoje arba AS / NZS 1336 Australijoje / Naujojoje Zelandijoje. Būtinai naudokite veido skydą, kad apsaugotumėte veidą pagal įstatymą Australijoje / Naujojoje Zelandijoje.



Darbdavys yra atsakingas už tai, kad įrankių operatoriai ir kiti darbuotojai, esantys netoliese esančioje darbo vietoje, būtų priversti naudoti atitinkamas saugos priemones.

## Elektrinio įrankio naudojimas ir priežiūra

1. **Dirbdami su elektriniu įrankiu nenaudokite jėgos. Naudokite jūsų poreikiams tinkamą elektrinį įrankį.** Tinkamas elektrinis įrankis darbą atliks geriau ir saugiau, atsižvelgiant į jo suprojektuotą greitį.
2. **Nenaudokite elektrinio įrankio, jei jungiklis jo tinkamai neįjungia ir neišjungia.** Bet kuris elektrinis įrankis, kurio negalima valdyti jungiklio, yra pavojingas ir jį reikia remontuoti.
3. **Prieš atlikdami bet kokius pakeitimus, keisdami priedus ar laikydami elektrinius įrankius, atjunkite kištuką nuo maitinimo šaltinio ir (arba) išimkite baterijos paketą, jei jis yra nuimamas.** Tokios prevencinės saugos priemonės sumažins elektrinio įrankio atsitiktinio įsijungimo pavojų.
4. **Nenaudojamus elektrinius įrankius laikykite vaikams nepasiekiamoje vietoje ir neleiskite žmonėms, nežinančiams elektrinio įrankio ar šių instrukcijų, naudotis elektriniu įrankiu.** Elektriniai įrankiai yra pavojingi, kai juos naudoja tinkamai tam nepasirengę asmenys.

- Prižiūrėkite elektrinius įrankius ir priedus.** Patikrinkite, ar nėra judančių dalių išsidėstymo ar rišimo, ar dalys nėra lūžusios ir ar nėra kitų sąlygų, galinčių turėti įtakos elektrinio įrankio veikimui. Apgadintą elektrinį įrankį prieš naudojant reikia suremontuoti. Daugelio nelaimingų atsitikimų priežastis yra blogai prižiūrimi elektriniai įrankiai.
- Pjovimo įrankiai turi būti aštrūs ir švarūs.** Tinkamai prižiūrint, pjovimo įrankiai su aštriais pjovimo kraštais yra mažiau linkę sulaukyti ir lengviau valdomi.
- Atsižvelgdami į darbo sąlygas ir atliktinus darbus, naudokite elektrinius įrankius, priedus ir įrankių antgalius pagal šias instrukcijas.** Naudojant elektrinį įrankį kitoms nei numatyta operacijoms, gali kilti pavojinga situacija.
- Laikykite rankeną ir sugriebimo paviršių sausa, švarų ir be riebalų.** Slidžios rankenos ir sugriebti paviršiai neleidžia saugiai valdyti įrankį ir jį valdyti netikėtose situacijose.
- Naudodami šį įrankį, nedėvėkite audinių darbo pirštinių, kurios gali būti įspainiojusios.** Audinių darbo pirštinių susipynimas judančiose dalyse gali susižeisti.

#### Įrankio su baterija naudojimas ir priežiūra

- Įkraukite tik naudodami gamintojo nurodytą įkroviklį.** Jei įkroviklis, kuris tinkamas vieno tipo baterijai, bus naudojamas kito tipo baterijai įkrauti, gali kilti gaisro pavojus.
- Naudokite elektrinius įrankius tik su specialiai tam skirtomis baterijomis.** Naudodami kitas baterijas galite susižeisti ir sukelti gaisrą.
- Kai baterija nenaudojama, laikykite ją atokiai nuo metalinių objektų, pvz., sąvaržėlių, monetų, raktų, vinių, varžtų arba kitų mažų metalinių objektų, kurie gali sujungti vieną terminalą su kitu.** Baterijos terminalų trumpasis jungimas gali sukelti nudegimų arba gaisrą.
- Netinkamomis sąlygomis skystis gali ištekėti iš baterijos; nelieskite jo. Jei atsitiktinai paliesite, nuplaukite vandeniu. Jei skystis patenka į akis, kreipkitės medikų pagalbos.** Iš baterijos ištekėjęs skystis gali sukelti dirginimą arba nudegimų.
- Nenaudokite pažeistų ar modifikuotų baterijų paketų ar įrankių.** Sugadintos arba modifikuotos baterijos gali veikti neprognozuojamai ir sukelti gaisrą, sprogimą ar kūno sužalojimą.
- Nelaikykite baterijos paketo ar įrankio ugnyje ar per aukštoje temperatūroje.** Liepsna arba aukštesnė nei 130 °C temperatūra gali sukelti sprogimą.
- Vykdykite visas įkrovimo instrukcijas ir nekraukite baterijos paketo ar įrankio už instrukcijose nurodytos temperatūros ribų.** Netinkamas įkrovimas ar įkrovimas esant temperatūrai, esančiai už nurodyto diapazono ribų, baterija gali sugesti ir padidėti gaisro pavojus.

#### Techninis aptarnavimas

- Leiskite elektriniam įrankiui aptarnauti kvalifikuoto remonto darbuotojo, kuris naudos tik identiškas atsargines dalis.** Tokiu būdu bus galima nuolat užtikrinti elektrinio įrankio saugą.
- Niekada netaisykite sugadintų baterijos paketą.** Aptarnauti baterijos paketą turėtų tik gamintojas arba įgalioti paslaugų teikėjas.
- Laikykites priedų tepimo ir keitimo instrukcijos.**

## Belaidžių sodo purkštuvų saugos įspėjimai

**▲ ĮSPĖJIMAS:** Gaisro arba sprogimo pavojus. Nepurškite degių skysčių, tokių kaip benzinas. Ieškokite šio simbolio nuorodos ant talpyklos.

**▲ ĮSPĖJIMAS:** Tam tikruose purškikliuose, pagamintuose iš purkštuvuose naudojamų produktų, yra cheminių medžiagų, kurios, kaip žinoma, sukelia vėžį, kitus apsigimimus ir kitus reprodukcijos sužalojimus.

**Keletas šių cheminių medžiagų yra:**

- Sudėtinės trąšos
- Insekticidai, herbicidai ir pesticidų junginiai;
- Arsenas ir chromas iš chemiškai apdorotos medienos. Vykdykite instrukcijas, pateiktas ant visų tokių produktų talpyklų. Norėdami sumažinti šių cheminių medžiagų poveikį, dėvėkite patvirtintą saugos įrangą, pvz., kaukes, specialiai sukurtas purškiant filtrus, pirštines ir kitas tinkamas apsaugos priemones.

- **Prieš naudodami šiame purkštuve pesticidus ar kitas purškiamas medžiagas, atidžiai perskaitykite etiketę ant originalios pakuotės ir vykdykite jo nurodymus.** Kai kurios purškiamos medžiagos yra pavojingos ir neturėtų būti naudojamos šiame purkštuve, nes jos gali sugadinti purkštuvą ir sukelti sunkių kūno sužalojimų ar materialinės žalos.
- **Elektros smūgio pavojus. Niekada nepurškite į maitinimo lizdą.**
- **Nenaudokite komercinės klasės chemikalų arba chemikalų, naudojamų komerciniams ar pramoniniams tikslams.** Naudokite tik vartotojams skirtus vandeninės žolės ir sodo chemikalus.
- **Nepilkite karšto ar verdančio skysčio į baką.** Tai gali susilpninti arba sugadinti žarną ar baką.
- **Purškimo vieta turi būti gerai vėdinama.**
- **Venkite purškimo vėjuotomis dienomis.** Purškalas gali būti netyčia užpultas ant augalų ar daiktų, kurių negalima purkšti.
- **Jei bakas nėra tuščias, laikykite purkštuvą saugioje, gerai vėdinamoje patalpoje.**
- **Šiame purkštuve nenaudokite korozinių (šarmiųjų) savaime kaistančių ar korozinių (rūgščių) skysčių.** Tai gali pažeisti metalines dalis arba susilpninti baką ir žarną.

- **Žinokite purškiamų cheminių medžiagų kiekį.** Perskaitykite visus kartu su chemine medžiaga pateiktas Medžiagų Saugos Duomenų Lapus (MSDL) ir talpyklų etiketes. Laikykitės cheminių medžiagų gamintojų saugos instrukcijų.
- **Pasinaudoję purkštuvu, nepalikite likučių ar purškiamų medžiagų rezervuare.** Išvalykite po kiekvieno naudojimo.
- **Nerūkykite naudodami purkštuvą arba purškite tokioje vietoje, kur yra kibirkščių ar liepsnos.**
- **Injekcijos pavojus.** Neišleiskite tiesiai ant odos.
- **Norėdami sumažinti elektros smūgio riziką, nepurškite purkštuvu į vandenį ar kitus skysčius.** Nestatykite ir nelaikykite purkštuvu ten, kur jis gali nukristi arba patraukti į vonią ar kriauklę.
- **Pržiūrėkite šį gaminį. Prieš kiekvieną naudojimą kruopščiai patikrinkite purkštuvu vidų ir išorę bei ištrinkite komponentus.** Patikrinkite kad žarnoje nėra įtrūkimų, susidėvėjimo, sandarumo, neužsikimšę purškutukai, bei trūkstų ar pažeistų dalių. Jei jis pažeistas, pataisykite gaminį prieš naudodami. Daugelių nelaimingų atsitikimų įvyksta dėl netinkamai pržiūrimų produktų.
- **Prieš ištuštinami, valydami ar laikydami purkštuvą, atjunkite baterijos nuo įrangos.** Tokios prevencinės saugos priemonės gali sumažinti atsitiktinio paleidimo riziką.
- **Visada dėvėkite akių apsaugą su šoniniais skydais arba akiniais, pažymėtais pagal ANSI Z87.1 reikalavimus.** Priešingu atveju tai gali sukelti skysčio patekimą į jūsų akis ir sukelti rimtus sužeidimus.
- **Apsaugokite savo plaučius.** Naudodami purkštuvą, dėvėkite veido kaukę arba dulkių kaukę. Laikantis šios taisyklės sumažės rimtų sužalojimų rizika.
- **Baterijos įrankių nereikia jungti prie maitinimo lizdo, todėl jie visada veikia. Nenaudodami baterijos įrankio ar nekeisdami priedų, atkreipkite dėmesį į galimus pavojus. Kai nenaudojate įrankių, išimkite baterijos.** Laikantis šios taisyklės sumažės elektros smūgio, gaisro ar rimtų sužalojimų rizika.
- **Nelaikykite baterijos įrankių ar jų baterijų šalia ugnies ar aukštos temperatūros.** Tai sumažins sprogo imo ir galimo sužalojimo riziką.
- **Nespauskite, nemeskite ir nepažeiskite baterijos patektą. Nenaudokite baterijos patekto ar įkroviklio, kuris buvo numestas arba patyrė stiprų smūgį.** Pažeista baterija gali lengvai sprogti. Nukritusią ar sugadintą bateriją nedelsdami tinkamai išmeskite.
- **Baterijos gali sprogti esant uždegimo šaltiniams, pavyzdžiui, uždegimo šaltiniams.** Norėdami sumažinti rimtų sužalojimų riziką, niekada nenaudokite jokių belaidžių gaminių atviroje liepsnoje. Sprogusi baterija išstums šiukšles ir chemikalus. Jei veikiamas, nedelsiant nuplaukite vandeniu.
- **Nekraukite baterijos įrankio drėgnoje vietoje.** Laikantis šios taisyklės sumažės elektros smūgio rizika.
- **Norint pasiekti geriausių rezultatų, baterijos įrankį reikia įkrauti vietoje, kurioje temperatūra yra aukštesnė nei 10 ° C (50 ° F), bet žemesnė nei 40 ° C (104 ° F).** Norėdami sumažinti sunkių sužalojimų riziką, nelaikykite jo lauke ar transporto priemonėse.
- **Esant ypatingoms naudojimo arba temperatūros sąlygoms, gali nutekėti baterija.** Jei skystis liečiasi su oda, nedelsdami nuplaukite muilu ir vandeniu. Jei skystis pateko į akis, praplaukite jas švariu vandeniu mažiausiai 10 minučių, tada nedelsdami kreipkitės į gydytoją. Laikantis šios taisyklės sumažės rimtų sužalojimų rizika.
- **Do not use battery-operated appliance in rain.**
- **Do not use battery-operated appliance in rain.** Būkite atsargūs elgdami su baterijomis, kad nebūtų trumpai sujungtas baterijos laidžiomis medžiagomis, tokiomis kaip žiedai, apyrankės ir raktai. Baterija arba laidininkas gali perkaisti ir sukelti nudegimus.
- **Saugokite bateriją (-as) nuo ugnies.** Elementas gali sprogti. Skaitykite vietinius kodeksus ir išsiaiškinkite galimas specialias utilizavimo instrukcijas.
- **Neatidarykite ir negadinkite baterijos (-ų).** Ištekėjęs elektrolitas yra esdinantis medžiaga ir gali sužaloti akis ar odą. Nurijus jis gali būti nuodingas.
- **Venkite pavojingos aplinkos -** Nenaudokite elektrinių prietaisų drėgnose arba šlapiose vietose.
- **Naudokite tinkamą prietaisą -** Nenaudokite jokios kitos operacijos, išskyrus numatytą paskirtį.
- **Nenaudokite prietaiso priverstinai -** geriau atliks darbą numatytu greičiu ir sumažins traumų galimybę.
- **Nenaudojamus prietaisus laikykite uždaroje patalpose -** Kai jie nenaudojami, prietaisai turėtų būti laikomi patalpose, sausoje ir aukštoje arba užrakintoje vietoje, kur vaikai nepasiekia.
- **Pržiūrėkite prietaisą atsargiai -** Laikykite švarų, kad pasiektumėte geriausių rezultatų ir sumažintumėte sužeidimų riziką. Prašome pakeisti priedus pagal instrukcijas. Patikrinkite prietaiso laidą, jei jis pažeistas, leiskite jį suremontuoti įgaliotoje techninės priežiūros įmonėje. Laikykite rankenas sausas, švarias ir be alyvos bei riebalų.
- **Patikrinkite sugadintas dalis -** Prieš pradėdami naudoti prietaisą, reikia atidžiai patikrinti apsaugą ar kitą sugadintą detalę, kad įsitikintumėte, ar jie gali veikti normaliai ir atlikti numatytą funkciją. Patikrinkite judančių dalių išlygiavimą, judančių dalių surišimą, dalių sulūžimą, tvirtinimą ir kitą sąlygą, galinčių turėti įtakos jos veikimui. Jei kitur šiame vadove nenurodyta kitaip, apsauginį dangtį ar kitas pažeistas dalis turėtų tinkamai suremontuoti arba pakeisti įgaliotasis remonto centras.
- **Jei bako dangtis nebus sugriežtintas, negalima nuversti pripildyto bako, kad būtų išvengta nuotėkio.**

## Svarbios baterijos kasetės saugos instrukcijos

1. **Prieš naudodami baterijos kasetę perskaitykite visas instrukcijas ir įspėjamuosius ženklus ant (1) baterijos įkroviklio, (2) baterijos ir (3) produkto, kuriame naudojama baterija.**
2. **Neardykite arba neperdarykite baterijos kasetės.** Tai gali sukelti gaisrą, perkaitimą arba sprogamą.
3. **Jei veikimo laikas labai sutrumpėjo, nedelsdami nustokite naudoti.** Gali kilti perkaitimo, nudegimų ir netgi sprogmio pavojus.
4. **Jei elektrolitas pateks į jūsų akis, nuplaukite jas švariu vandeniu ir nedelsdami kreipkitės medicų pagalbos.** Dėl to galima prarasti regą.
5. **Nesukelkite baterijos kasetės trumpojo jungimo.**
  - (1) **Nelieskite terminalų jokiais laidžiomis medžiagomis.**
  - (2) **Venkite laikyti baterijos kasetę talpykloje, kurioje laikomi kiti metaliniai objektai, pvz., vinyš, monetos ir pan.**
  - (3) **Saugokite baterijos kasetę nuo vandens arba lietaus.**

Trumpasis baterijos jungimas gali sukelti didelę srovės tėkmę, perkaitimą, nudegimų arba netgi sugedimą.

6. **Nelaikykite prietaiso ir baterijos kasetės vietoje, kuriose temperatūra gali pakilti iki 50 °C (122 °F) ar daugiau.**
7. **Nepadekite baterijos kasetės, net jei ji smarkiai sugadinta arba visiškai susidėvėjusi.** Baterijos kasetė gali sprogti ir sukelti gaisrą.
8. **Nelupkite, nepjaustykite, netraiškykite, nenu-meskite baterijos kasetės arba nemeskite jos į kietą daiktą.** Toks veiksmas sukelti gaisrą, perkaitimą arba sprogamą.
9. **Nenaudokite pažeistos baterijos.**
10. **Viduje esančioms ličio jonų baterijoms taikomi pavojingų krovinių teisės aktų reikalavimai.** Gabenant komerciniu transportu, pvz., trečiųjų šalių, ekspeditorių transportu, reikia laikytis specialių reikalavimų, nurodytų ant pakuotės ir etikečių. Ruošdamiesi produktą siūsti, būtina pasitarti su pavojingų medžiagų specialistu. Taip pat laikykitės nacionalinių reglamentų, kurie gali būti išsamesni. Atviras vietas apvyniokite juosta arba uždenkite ir supakuokite bateriją tokiu būdu, kad pakuotėje ji negalėtų judėti.

11. **Išmesdami baterijos kasetę, pašalinkite ją iš įrankio ir išmeskite saugioje vietoje.** Vadovaukitės vietos reglamentais, taikomais išmetamoms baterijoms.
12. **Naudokite baterijas tik produktuose, kuriuos nurodė „Makita“.** Įdėjus baterijas į reikalavimų neatitinkančius produktus galima skelti gaisrą, pernelyg didelį įkaitimą, sprogamą arba elektrolitų nutekėjimą.
13. **Jei įrankis nenaudojamas ilgą laiką, bateriją reikia pašalinti iš įrankio.**
14. **Naudojimo metu ir po jo baterijos kasetė gali įkaisti, o tai gali sukelti lengvus arba vidutinio laipsnio nudegimus.** Atkreipkite dėmesį į tai, kaip elgtis su įkaitusiomis baterijų kasetėmis.
15. **Nelieskite prietaiso terminalo iškart po naudojimo, nes jis gali pakankamai įkaisti ir nudeginti.**
16. **Saugokite, kad į baterijos kasetės terminalus, angas ir griovelius nepatektų skiedrų, dulkių ar žemių.** Tai gali sugadinti prietaisą ar baterijos kasetę arba jie gali blogai veikti.
17. **Nenaudokite baterijos kasetės šalia aukštos įtampos elektros linijų, nebent prietaisą leidžiama naudoti šalia aukštos įtampos elektros linijų.** Tai gali sugadinti prietaisą ar baterijos kasetę arba jie gali veikti netinkamai.
18. **Laikykite bateriją vaikams nepasiekiamoje vietoje.**

## IŠSAUGOKITE ŠIAS INSTRUKCIJAS.

**⚠ATSARGIAI** Naudokite tik originalias „Makita“ baterijas. Ne originalių „Maketa“ baterijų arba pakeistų baterijų naudojimas gali sukelti baterijos sprogamą, gaisrą, asmens sužalojimą ir gedimų. Be to, taip pat bus pažeistos „Makita“ įrankio ir įkroviklio „Makita“ garantijos sąlygos.

## Patarimai, kaip maksimaliai pratęsti baterijos eksploatavimo laiką

1. **Įkraukite bateriją prieš baterijai visiškai išsikraunant.** Visada liaukitės naudoję įrankį ir įkraukite baterijos kasetę, kai pastebite, kad sumažėjo įrankio galia.
2. **Niekada pakartotinai neįkraukite visiškai iškrautos baterijos kasetės.** Perteklinis įkrovimas trumpina baterijos eksploatavimo laiką.
3. **Įkraukite bateriją kambario temperatūroje: 10–40 °C (50–104 °F).** Prieš įkraudami palaukite, kol karšta baterijos kasetė atvės.
4. **Kai baterijos kasetės nenaudojate, išimkite ją iš prietaiso arba įkroviklio.**

## **BEL AidžIO VAISMEDžIų SODO PURKštUVO NAUDojIMAS IR PRIEžIŪRA**

1. Belaidis sodo purkštuvus gali dirbti su „Makita“ ličio jonų akumuliatorių dėžute. Naudojant bet kokias kitas baterijas gali kilti gaisro pavojus. Įkraukite baterijas tik su nurodytu įkrovikliu. Įkroviklis, kuris gali būti tinkamas vienos rūšies baterijai, gali sukelti gaisro pavojų, kai naudojamas kartu su kita baterija.
2. Įdėdami ar išimdami bateriją, padėkite belaidį sodo purkštuvą ant lygaus ir stabilaus paviršiaus.
3. Nenaudokite jokių baterijų, priedų ar aksesuarų, kurių nerekomenduoja šio prietaiso gamintojas. Nerekomenduojamų baterijų, priedų ar aksesuarų naudojimas gali sukelti rimtus sužeidimus.

# KOMPONENTAS

## ⚠ DĖMESIO

Prieš atlikdami bet kokius darbus su mašina, būtinai išjunkite mašinos maitinimą ir išimkite baterijos kasetę.

## ⚠ DĖMESIO

Įsitikinkite, kad visos dalys yra tvirtai surinktos, kad dirbant su mašina būtų išvengta skysčio nutekėjimo.

### **Purškimo lazdelės surinkimas**

1. Nuimkite dangtelį nuo rankenos.
2. Įsitikinkite, kad sandarinimo žiedas yra vietoje, tada užsukite purškimo lazdelę ant rankenos ir tvirtai priveržkite. Žr. 1 paveikslą.
3. Atsukite pratęsimo veržlę ir ištraukite purškimo lazdelę iki norimo ilgio.
4. Vėl priveržkite pratęsimo veržlę.

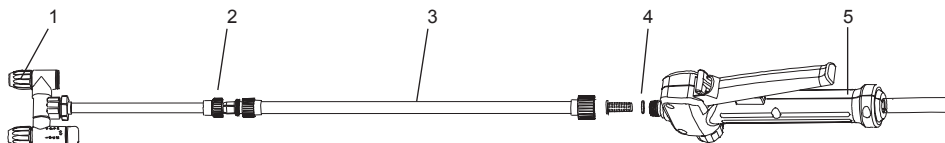

1	Reguliuojama purškimo galvutė	2	Prailginimo veržlė
3	Purškiamo lazda	4	O žiedas
5	Rankena		

Pav. 1

### **Peties dirželis**

Prijunkite pečių diržą prie mašinos pakabos, kaip parodyta paveikslėlyje. Žr. 2 paveikslą.

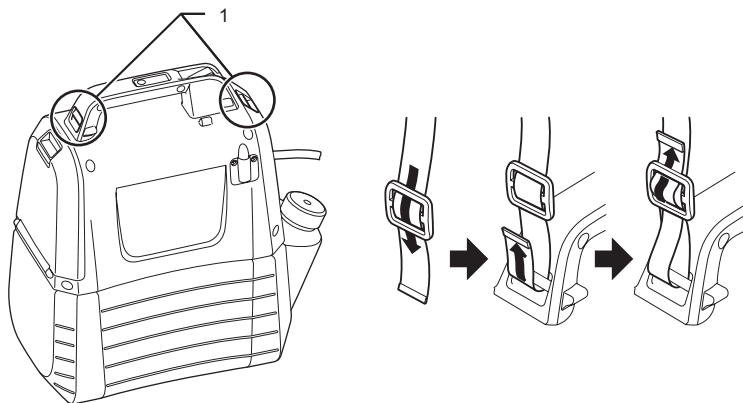

1	Pakabas
---	---------

Pav. 2



# FUNKCINIS APRAŠYMAS

## DĖMESIO

Visada įsitikinkite kad mašina išjungta ir išimta baterijos kasetė, prieš reguliuodami ar tikrindami mašinos funkciją.

## **Įdėkite arba išimkite baterijos kasetę**

## DĖMESIO

- Prieš įdėdami ar išimdami baterijos kasetę, būtinai išjunkite mašiną.
- Kai įdėdami ar išimdami baterijos kasetę, tvirtai laikykite mašiną ir baterijos kasetę. Jei nelaikysite mašinos ir baterijos kasetės tvirtai, jos gali nukristi, sugadinti mašiną ir susižeisti baterijos kasetę.
- Įdėdami baterijos kasetę nenaudokite pernelyg didelės jėgos. Jei kasetės nepavyksta įslinkti lengvai, ji yra įdedama netinkamai.

Norėdami įdėti baterijos kasetę, patraukite fiksavimo svirtį ir atidarykite baterijos dangtį. Sulygiuokite ant baterijos kasetės esantį liežuvėlį su talpykloje esančiu grioveliu ir ją įstatykite. Visada įkiškite iki galo, kol lengvai paliesite, kad užfiksuotumėte. Žr. 3 paveikslą.

Norėdami išimti baterijos kasetę, išstumdami ją iš mašinos kai paspauskite mygtuką Žr. 4 paveikslą.

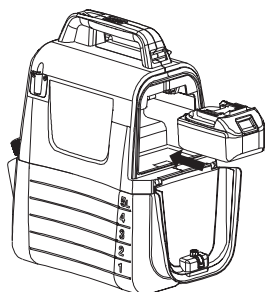

Pav. 3



Pav. 4

## Nurodo likusią baterijos talpą

Norėdami nurodyti likusį baterijos energijos kiekį, paspauskite mašinos mygtuką. Indikatoriaus lemputės įsijungs kelioms sekundėms. Žr. 5 paveikslą.

Indikatoriaus lemputės		Liekama baterijos talpa
Šviečia	Nešviečia	
■ ■ ■		50 - 100 %
■ ■ □		30 - 50 %
■ □ □		0 - 30 %

### **PASTABA**

- Priklausomai nuo naudojimo sąlygų ir aplinkos temperatūros, rodomi duomenys gali šiek tiek skirtis nuo faktinės įkrovos.

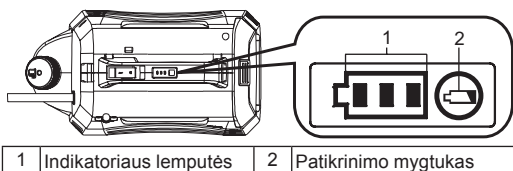

1 Indikatoriaus lemputės 2 Patikrinimo mygtukas

Pav. 5

## Mašinos / baterijos apsaugos sistema

Mašina yra įrengta su apsaugos sistema. Ši sistema automatiškai nutraukia variklio maitinimą, kad pailgintų mašinos ir baterijos tarnavimo laiką. Jei mašina ar baterija padedami esant vienai iš šių sąlygų, darbo metu mašina automatiškai sustos.

- Apsauga nuo perkrovos: Jei mašina veikia tam tikru būdu, kad generuotų neįprastai didelę srovę, mašina automatiškai sustos, nepateikdama jokių nurodymų. Tokiu atveju išjunkite mašiną ir sustabdykite programą, dėl kurios mašina buvo perkrauta. Tada įjunkite mašiną ir paleiskite iš naujo.
- Apsauga nuo perkrovos: Kai baterijos talpa tampa maža, mašina automatiškai sustoja. Jei mašina neveikia net tada, kai valdomi jungikliai, išimkite baterijos kasetę iš mašinos ir įkraukite.

## Likusios baterijos įkrovos nurodymas



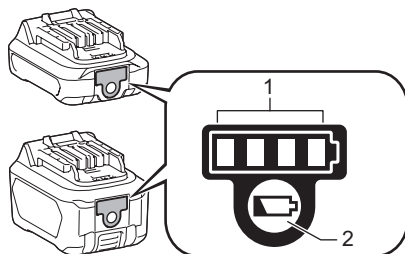



*Tik baterijų kasetės su indikatoriumi*



1 Indikatoriaus lemputės 2 Patikrinimo mygtukas

Pav. 6

Paspauskite patikrinimo mygtuką, esantį ant baterijos kasetės, kad sužinotumėte likusią baterijos įkrovą. Indikatoriaus lemputės kelioms sekundėms užsidega.

Indikatoriaus lemputės		Likusi įkrova
 Šviečia	 Nešviečia	
		75–100 %
		50–75 %
		25–50 %
		0–25 %

**PASTABA** Priklausomai nuo naudojimo sąlygų ir aplinkos temperatūros, rodomi duomenys gali šiek tiek skirtis nuo faktinės įkrovos.

## Mišinys



**ISPĖJIMAS!** Naudodami, valydami ir laikydami, visada vadovaukitės cheminių medžiagų gamintojo instrukcijomis, išspausdintomis ant produkto etiketės. Kruopščiai valykite po kiekvieno naudojimo, vadovaudamiesi instrukcijomis, pateiktomis šio vadovo skyriuje „Priežiūra ir valymas“. Chemines medžiagas reikia laikyti vaikams nepasiekiamoje vietoje. To nepadarius, galima susižeisti sunkiai.



**ISPĖJIMAS!** ŠIS PRODUKTAS SKIRTAS PURKSTI VARTOTOJŲ NAMŲ IR SODO CHEMINĖS MEDŽIAGOS, PAVYZDŽIANČIOS PRIE PRIEMONIŲ ŽUDIKLIŲ, FUNGICIDŲ, INSEKTICIDŲ IR TRAŠŲ.



**ATSARGIAI!** Įsitinkinkite, kad neliko anksčiau naudotų chemikalų bake. Jei taip, gali įvykti cheminė reakcija, sukelianti kenksmingas dujas.



**PERSPĖJIMAS!** Neužpildykite bako vandeniu. Tai padarę galite sugadinti mašiną.



**PERSPĖJIMAS!** Purškiami skysčiai turi būti ploni kaip vanduo. Tirštesni skysčiai nebus purškiami tinkamai.

1. Prieš įpildami cheminio skysčio į baką, išimkite bateriją.
2. Tvirtai laikykite baką ir pasukite jį prieš laikrodžio rodyklę, kad variklio korpusas būtų atskirtas nuo bako. Žr. 7 paveikslą.
3. Atsukite ir nuimkite matavimo puodelį.
4. Išmatuokite rekomenduojamą skystį. Puodeliu galima išmatuoti iki 50 ml (2 uncijos) skysčio. Žr. 8 paveikslą.
5. Atsargiai supilkite skystį per matavimo puodelio užpildymo angą į baką su matavimo puodeliu. Taip pat galite visiškai išstipinti cheminį skystį vandenyje atskirame inde ir supilti į baką. Įsitikinkite, kad visada pilkite cheminį skystį į baką per bako užpildymo angą, o ne mažą angą, skirtą matuoti puodelio laikymui. Įsitikinkite, kad bako užpildymo filtras yra vietoje. Žr. 9 paveikslą.
6. Matavimo puodelį nuplaukite švari vandeniu.
7. Vėl įdėkite puodelį, būtinai tvirtai jį priveržkite.
8. Įkiškite žarną į nuspaustą bako užpildymo koštuvą dalį. Žr. 10 paveikslą.
9. Vėl įdėkite variklio korpusą prie bako ir pasukite jį pagal laikrodžio rodyklę, kad pasigirstų „spragtelėjimas“. Žr. 11 paveikslą.

\* Konteineris neįtrauktas.

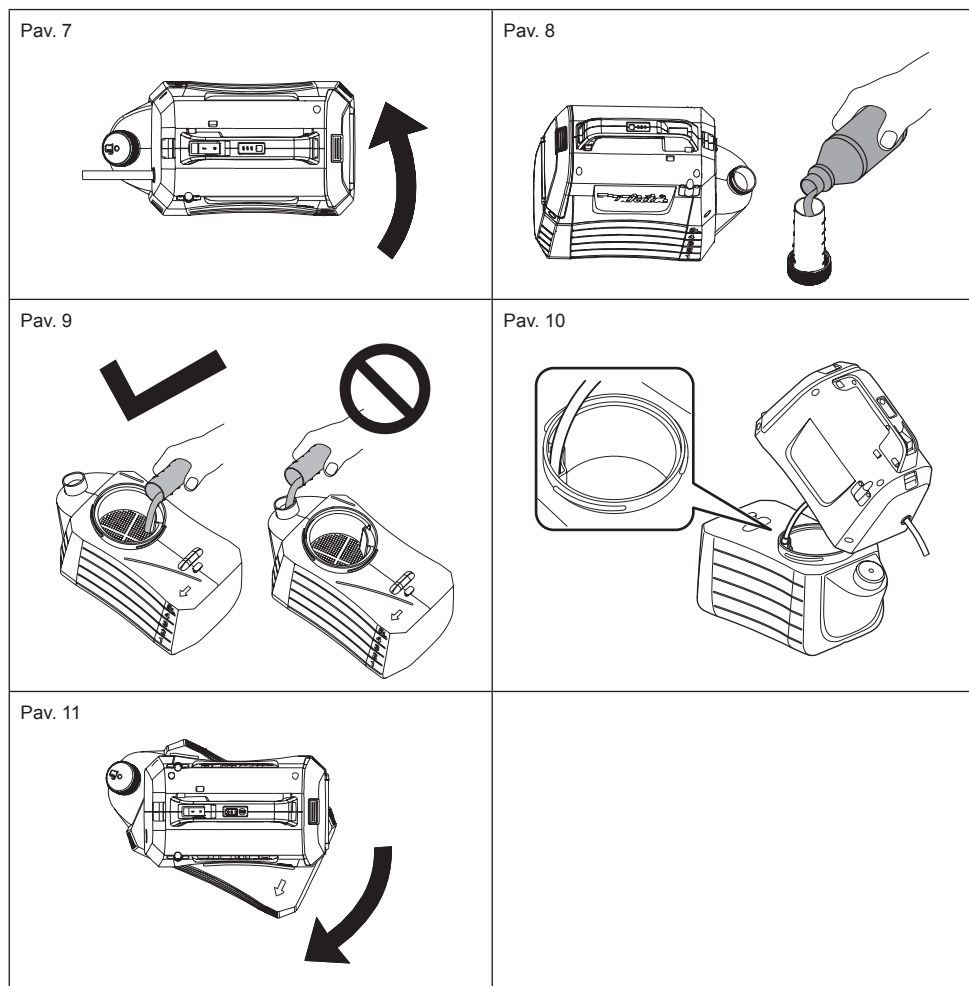

# NAUDOJIMAS



**ISPĖJIMAS!** Gaisro arba sprogdimo pavojus. Purškimo vieta turi būti gerai vėdinama ir atokiau nuo kibirkščių ar liepsnos.



## DĖMESIO:

Valdydami mašiną, būtinai tvirtai uždėkite pečių diržą ant peties.

## Ijunkite / išjunkite mašiną

1. Prieš pradėdami naudoti mašiną, dėvėkite apsauginius akinius ir kitus apsauginius įtaisus.
2. Norėdami paleisti mašiną, paspauskite įjungimo / išjungimo jungiklį.
3. Norėdami pradėti purkšti, nuspauskite ir laikykite svirtį žemyn. Žr. 12 paveikslą.
4. Norėdami sustabdyti purškimą, atleiskite svirtį.

## Užrakinta

Užrakto funkcija yra patogi purškiant nepertraukiamai arba purškiant didelius plotus.

1. Norėdami užfiksuoti, paspauskite svirtį žemyn ir patraukite užrakto mygtuką atgal, tada atleiskite svirtį. Žr. 13 paveikslą.

2. Norėdami atlaisvinti užraktą, paspauskite vairasvirtę ir paspauskite užrakto mygtuką į priekį.

Pastaba: Prieš įdėdami bateriją į mašiną, įsitinkinkite, kad rankena nėra užrakinta.

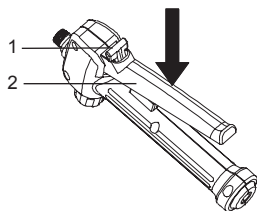

1	Užrakto mygtukas	2	Svirtis
---	------------------	---	---------

Pav. 12

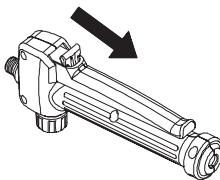

Pav. 13

## Koregavimas į vienos galvos tipą

1. Pasukite rankenėlę į „lock“ pusę, kad mašiną galėtumėte naudoti kaip vieną galvos tipą. Žr. 14 paveikslą.

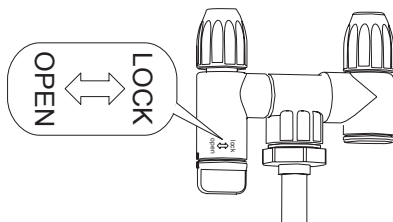

Pav. 14

## Reguliuojamas purškimas

Naudodami reguliuojamą purškimo galvutę, galite užpurkšti ar išpurkšti skysčio.

1. Išimkite bateriją iš mašinos.
2. Norėdami užpurkšti skysčio, priveržkite reguliuojamą purškimo galvutę.
3. Norėdami išpurkšti skysčio, atlaisvinkite reguliuojamą purškimo galvutę.

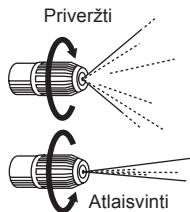

## **ATSARGIAI**

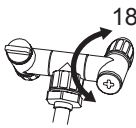

- Neapverskite gaidžio, viršijančio 180 °. Dispersijos anga gali sugesti.
- Dėdami purkštuką ant purkštuko laikiklio, netyčia nelieskite purkštuko strypo, kad išvengtumėte netyčinio purškimo.
- Nepalikite chemikalų likučių bako viduje ilgą laiką.  
Tai gali sugadinti dalis ir sutrumpinti gaminio tarnavimo laiką.

### **Purškimas**



**ISPĖJIMAS!** Naudojimo metu niekada nenustatykite mašinos ant žemės. Venkite, kad mašina ir baterija visada būtų šlapi. Nepurškite šalia įrangos ar tiesiai prie jos.

1. Nukreipkite purkštuvo antgalį tiesiai į augalus ar daiktus, kuriuos norite purkšti.
2. Niekada nenukreipkite lazdelės purškimo galo į save ar kitus.
3. Atkreipkite dėmesį į purslų susidarymą ir laikykite jį toli nuo purškiamo objekto, kad išvengtumėte purslų.
4. Niekada nepurškite žmonių ar gyvūnų kryptimi, visada purškite pavėjui.
5. Venkite purškimo vėjutomis dienomis. Purškimas gali būti netyčia užpultas ant augalų ar daiktų, kurių negalima purkšti.

## **PRIEŽIŪRA IR VALYMAS**

### **DĖMESIO:**

Prieš bandydami patikrinti ar prižiūrėti, būtina išjunkite mašiną ir išimkite baterijos kasetę.

Siekiant išsaugoti produkto SAUGĄ ir PATIKIMUMĄ, visus remonto, priežiūros ir reguliavimo darbus reikia atlikti „Makita“ autorizuotame arba gamykliniame priežiūros centre ir tik naudojant „Makita“ atsargines dalis.

### **PRIEŽIŪRA**



**ISPĖJIMAS!** Norėdami išvengti rimtų sužalojimų, valydami ar atlikdami bet kokią techninę priežiūrą, visada išimkite baterijos pakeptą iš mašinos.



**ISPĖJIMAS!** Visada dėvėkite akių apsaugą su šoniniais skydais arba akiniais, pažymėtais pagal ANSI Z87.1 reikalavimus. Priešingu atveju tai gali sukelti skysčio patekimą į jūsų akis ir sukelti rimtus sužeidimus.



**ISPĖJIMAS!** Remontuodami naudokite tik identiškas atsargines dalis. Naudojant bet kokias kitas dalis gali sukelti pavojus arba sugadinti gaminį.



**ISPĖJIMAS!** Neleiskite, kad stabdžių skystis, benzinas, pralaidi alyva ir kt., liestis su plastikinėmis dalimis. Cheminės medžiagos gali sugadinti, susilpninti ar sunaikinti plastiką, o tai gali sukelti rimtus kūno sužeidimus.



**PERSPĖJIMAS:** Reguliariai tikrinkite ar visame gaminyje nėra pažeidimų, trūksta arba atsilaisvino dalys, pvz., varžtai, varžlės, varžtai, dangteliai ir kt. Tvirtai priveržkite visus tvirtinimo elementus ir dangtelius, nenaudokite šio gaminio, kol nepakeičiamos visos trūkstamos ar pažeistos dalys. Norėdami gauti pagalbą, susisiekite su klientų aptarnavimo centru arba kvalifikuotu aptarnavimo centru.



**PERSPĖJIMAS:** Niekada nenaudokite gazolino, benzino, skiediklio, alkoholio ar kitų panašių medžiagų. Dėl to gali pasikeisti spalva, forma arba gali atsirasti įtrūkimų.

**BENDRA PRIEŽIŪRA:** Valydami plastikines dalis, venkite naudoti tirpiklius. Daugelis plastikų yra pažeidžiami dėl įvairių tipų komercinių tirpiklių ir gali būti pažeisti juos naudojant. Naudokite švarų audinį ir pašalinkite nešvarumus, dulkes, alyvą, riebalus ir kt.

### **VALYMO PRIETAISAS**



**ISPĖJIMAS!** Visada tinkamai laikykite ir sunaikinkite chemikalus. Užterštą skalavimo vandenį reikia šalinti pagal vietinius potvarkius ir įstatymus.

## BAKO IŠTEKIMAS

Jei po purškimo rezervuare liko skysčio, prieš valant baką reikia ištuštinti.

- Išimkite baterijos patektą.
- Išimkite variklio korpusą iš bako.
- Ištuštinkite turinį per užpildymo sritį.

**PASTABA** Nupilkite skystį atgal į originalų indą. Nelaikykite cheminių skysčių bakelyje.

## BAKO VALYMAS

• Maždaug trečdaliu pripildykite bako švaraus vandens. Galima įdėti nedidelį kiekį švelnaus buitinio ploviklio.

**PASTABA:** Bako valymui niekada nenaudokite degių chemikalų ar abrazyvinių valymo priemonių.

- Nuvalykite bako išorę švaria, sausa šluoste.
- Vėl pritvirtinkite variklio korpusą prie bako.
- Vėl įdėkite baterijos patektą. Purškite, kol bakas bus tuščias. Purškalaž būtina nukreipti link vietos, kurios nepažeis purškalo tirpalas.
- Dar kartą įpilkite vandens ir pakartokite procedūrą švariu vandeniu. Gali tekti baką praplauti daugiau nei vieną kartą, tada vėl nusausinti pagal aukščiau pateiktas instrukcijas.
- Prieš sumontuodami ir laikydami įrenginį, leiskite visoms dalims visiškai išdžiūti.

## PURKŠTUKO VALYMAS

Jei purkštukas užsikimšęs, atlikite šiuos veiksmus, kad jį išvalytumėte.

- Išimkite baterijos patektą.
- Atsukite ir nuimkite purkštuko dangtelį nuo reguliuojamo purkštuko antgalio.
- Atsukite ir nuimkite purkštuko galvutės formos reguliuojamą purškimo galvutę. Po to nuplaukite švariu vandeniu. Žr. 15 paveikslą.
- Nuvalykite reguliuojamą purškimo galvutę švaria, sausa šluoste ir vėl pritvirtinkite purkštuko dangtelį prie reguliuojamos purškimo galvutės.

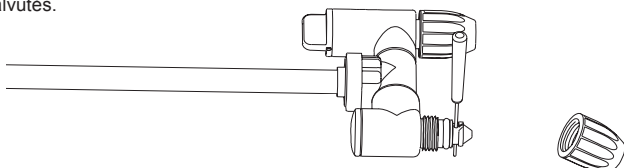

Pav. 15

## SIURBLIO VALYMAS

Jei purkštukas po pirmo naudojimo ar ilgalaikio sandėliavimo negali ištraukti skysčio iš bako ar purškalo.

Norėdami išvalyti siurblį, atlikite šiuos veiksmus:

1. Išjunkite įrenginį ir išimkite bateriją.
2. Nuimkite purškimo lazdelę nuo rankenos.
3. Išleiskite visą likusį skystį arba laikykite likusį skystį kitoje talpykloje, kad įsitikintumėte, jog bakas yra tuščias.
4. Atskirkite variklio korpusą nuo bako ir apverskite jį aukštyn kojomis. Žr. 16 paveikslą.
5. Atsukite raudoną dangtelį, kad atidarytumėte vandens įleidimo angą, tada prijunkite skylę prie vandens čiaupo. Būtinai įdėkite sandarinimo žiedą į raudoną dangtelį.
6. Lėtai atidarykite vandens čiaupą ir tuo pačiu metu nuspauskite svirtį, kad vandeniu nuplautų visas priekines siurblio prilipusias šiuokšles. Žr. 17 paveikslą.
7. Atjunkite vandens čiaupą ir vėl priveržkite raudoną dangtelį. Įsitinkinkite, kad dangtelio viduje esantis sandarinimo žiedas yra vietoje.

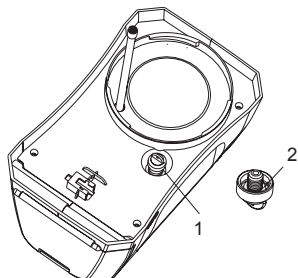

1 Raudonas dangtelis	2 O žiedas
----------------------	------------

Pav. 16

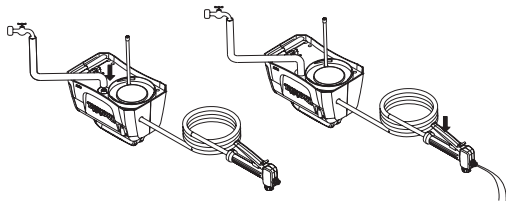

Pav. 17



## PASIRENKAMI PRIEDAI

### DĖMESIO:

Šiuos priedus arba priedus rekomenduojama naudoti kartu su šiame vadove nurodytais „Makita“ gaminiais. Bet kokių kitų priedų naudojimas gali sukelti asmenų sužeidimo pavojų. Priedus naudokite tik pagal nurodytą paskirtį. Jei reikia bet kokios pagalbos arba daugiau informacijos apie priedus, kreipkitės į vietinį „Makita“ priežiūros centrą.

- „Makita“ originali baterija ir įkroviklis.

### PASTABA:

- Kai kurie sąrašo elementai gali būti įtraukti į gaminio pakuotę kaip standartiniai priedai. Tai priklauso nuo šalies.

## EESTI KEEL (Originaaljuhend)

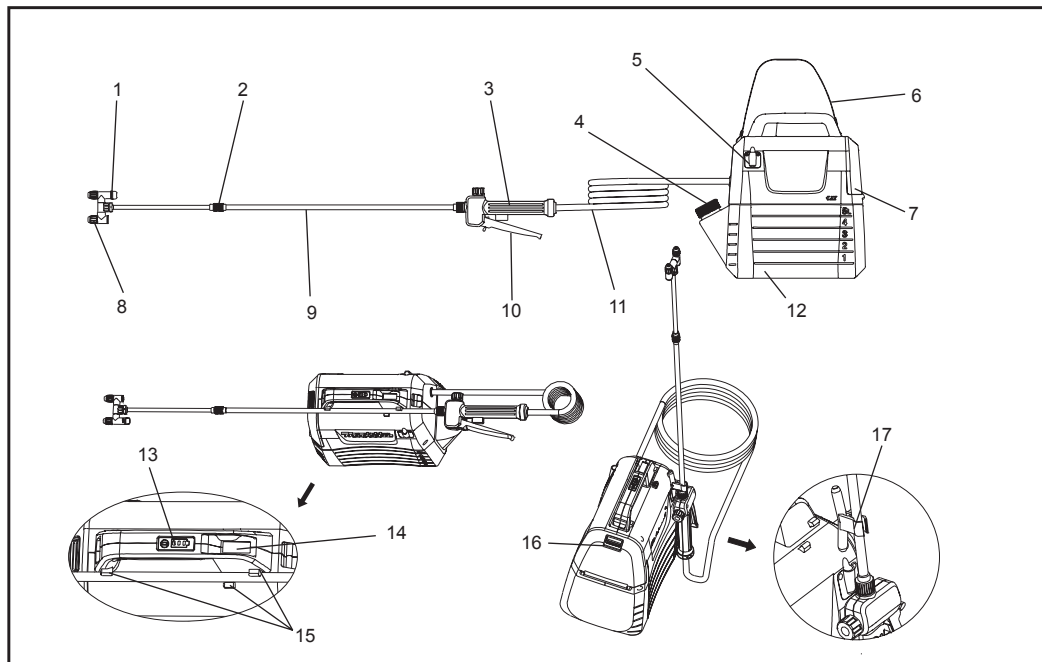

1	Pealüli kukk	2	Pikendusmutter	3	Tegelema	4	Möötekupp
5	Pihustipulga hoidik	6	Ölarihm	7	Akukate	8	Reguleeritav otsik
9	Pihustik	10	Kontroller	11	Voolik	12	5L veepaak
13	Näidiku märgutuled	14	Sisse / välja lüüti	15	Pihustipulga hoidik	16	Lukustushoob
17	Konks (pihustitoru kinnitamiseks)	-	-	-	-	-	-

# SPETSIFIKATSIOONID

Mudel	US053D	
Nimipinge	Alalisvool 10,8 - 12 V max	
Kütusepaagi maht	5 L	
Vooliku pikkus	1,7 m	
Kogu pikendatav pikkus	50 - 70 cm	
Düüsi tüüp	2-pea (ümberlülitatav ühele)	
Max rõõhk	0,3 MPa	
Töörihk tavalise düüsigä	Maks.	Umbes 0,26 Mpa
	Min.	Umbes 0,13 Mpa
Vooluhulk tavalise düüsigä	Maks.	Umbes 0,91 L / min
	Min.	Umbes 0,47 L / min
Düüsi kinnituskruvi	G 1/4"	
Mõõdmed (P x L x K)	343 x 182 x 343 mm	
Netokaal	2,9 - 3,0 kg	

- Meie jätkuva uurimis- ja arenguprogrammi tõttu võivad käesolevad spetsifikatsioonid muutuda ilma ette teatamata.
- Spetsifikatsioonid võivad riigiti erineda.
- Kaal võib erineda sõltuvalt tarviku(te)st, sealhulgas akukassetist. Kerget ja raskeim kombinatsioon, vastavalt EPTA-Procedure 01/2014, on toodud tabelis.

## Sobiv akukassett ja laadija

Akukassett	BL1015 / BL1016 / BL1020B / BL1021B / BL1040B / BL1041B
Laadija	DC10SA / DC10SB / DC10WC / DC10WD / DC18RE

- Sõltuvalt teie piirkonnast ei pruugi mõned ülaltoodud akude ümbrised ja laadijad saada val olla.

**⚠ HOIATUS! Kasutage ainult ülalnimetatud akusid ja laadijaid.** Teiste akukassettide ja laadijate kasutamine võib põhjustada vigastusi ja/või tulekahju.

**⚠ HOIATUS! Ärge kasutage selle seadmega juhtmega toiteallikaid, nagu akuadapterid või kaasaskantavad toiteallikad.** Sellise toiteallika kaabel võib tööd takistada ja põhjustada kehavigastusi.

## Sümbolid

Järgmised on seadme kasutatavad sümbolid. Enne kasutamist veenduge, et mõistate nende tähendust.

	Kandke kõrvakaitset.		Hoiatus
	Kandke hingamismaski.		Kandke silmakaitset.
	Kandke turvajalatseid.		Kandke kaitsekindaid.
	Ärge kasutage vihma käes, ärge jätke pihustit vihma ajal õue.		
	Lugege kasutusjuhendit.		
	Pritsimisel veenduge, et teie kõrval olevad inimesed hoiaksid eemale.		

## Ettenähtud kasutus

See masin on ette nähtud puhustamiseks.

### Müra

Tüüpiline A-kaalutud müratase, mis on määratud vastavalt standardile EN62841-1:

Helirõhutase ( $L_{pA}$ ): 70 dB (A) või vähem

Määramatus (K): 3 dB (A)

**MÄRKUS.** Deklareeritud müra väärtus (ed) on mõeldud vastavalt standardsele katsemeetodile ja seda saab kasutada ühe tööriista võrdlemiseks teisega.

**MÄRKUS.** Deklareeritud müraemissiooni väärtust saab kasutada ka kokkupuute esialgseks hindamiseks.

**⚠️HOIATUS!** Kandke kõrvakaitset.

**⚠️HOIATUS!** Elektritööriista tegelik kasutamise ajal tekkiv müra võib erineda deklareeritud väärtusest olenevalt tööriista kasutamisiisidest, eriti sellest, millist toorikut töödeldakse.

**⚠️HOIATUS!** Kasutaja kaitsmiseks määrake kindlasti turvameetmed. Need meetmed põhinevad kokkupuute hinnangul tegelikes kasutustingimustes (võttes arvesse töötsükli kõiki osi, näiteks tööriista väljalülitamise aega ja tühikäigul töötamise aega), välja arvatud päästiku aeg.

### Vibratsioon

Vibratsiooni koguväärtus (kolmeteljeliste vektorite summa) määratud standardi EN62841-1 kohaselt:

Töörežiim: töötamine ilma laenguta

Vibratsiooniheid (a<sub>h</sub>): 2,5 m/s<sup>2</sup> või vähem

Määramatus (K): 1,5 m/s<sup>2</sup>

**MÄRKUS.** Deklareeritud vibratsiooni väärtus on mõeldud standardsete katsemeetodite järgi ja seda saab kasutada ühe tööriista võrdlemiseks teisega.

**MÄRKUS.** Deklareeritud vibratsiooni koguväärtust (vibratsioone) võib kasutada ka kokkupuute esialgsel hindamisel.

**⚠️HOIATUS!** Elektritööriista tegelik kasutamise ajal tekkiv vibratsiooni vabanemine võib erineda deklareeritud väärtusest, olenevalt tööriista kasutamisest, eriti sellest, millist toorikut töödeldakse.

**⚠️HOIATUS!** Kasutaja kaitsmiseks määrake kindlasti turvameetmed. Need meetmed põhinevad kokkupuute hinnangul tegelikes kasutustingimustes (võttes arvesse töötsükli kõiki osi, näiteks tööriista väljalülitamise aega ja tühikäigul töötamise aega), välja arvatud päästiku aeg.

## EÜ vastavusdeklaratsioon

*Ainult Euroopa riikidele*

EÜ vastavusdeklaratsioon on esitatud käesoleva kasutusjuhendi A lisas.

## HOIATUS

Kui olete nõustunud selle seadme ohutu kasutamise järelevalve või juhendiga ning mõistate ohtusid, saavad seda seadet kasutada 8-aastased ja vanemad lapsed, samuti isikud, kellel on nõrgad füüsilised, sensoorsed või vaimsed võimed või puuduvad kogemused ja teadmised osalema. Lapsed ei tohi selle tootega mängida. Lapsed ei tohi ilma järelevalveta puhas-tada ega kasutaja hooldada.

### Elektritööriista üldine ohutusohiatus

**⚠️HOIATUS!** Lugege läbi kõik selle elektritööriistaga kaasas olevad hoiatused, juhised, illustatsioonid ja spetsifikatsioonid. Kõigi allpool loetletud juhiste eiramine võib põhjustada elektrilöögi, tulekahju ja / või tõsiseid vigastusi.

## Hoidke kõik hoiatused ja juhised edaspidiseks kasutamiseks alles.

Hoiatuses kasutatud mõistega „elektritööriist“ on mõeldud vooluvõrgu toitega (juhtmega) või akutoitega (juhtmata) elektritööriista.

### Tööala ohutus

1. **Tööala peab olema puhas ja korralikult valgustatud.** Kaootilised või pimedad alad võivad põhjustada õnnetusi.
2. **Ärge kasutage elektritööriista plahvatusohtlikus keskkonnas, nt tuleohtlike vedelike, gaaside või toimu läheduses.** Elektritööriistad tekitavad säde-meid, mis võivad süüdata tolmu või aaurud.
3. **Hoidke lapsed ja kõrvalised isikud elektritööriista töötamise ajal eemal.** Tähelepanu hajumisel võite kaotada kontrolli tööriista üle.

## Elektriohutus

1. **Elektritööriista pistikud peavad vastama vooluvõrgule. Ärge kunagi pistikut mis tahes moel muutke. Ärge kasutage maandatud elektritööriistade puhul adapterpistikut.** Muutmata pistikud ja sobivad pistikupesad vähendavad elektrilöögi ohtu.
2. **Vältige maandatud pindade puudutamist (nt torud, radiaatorid, pliidid ja külmkapid).** Kui teie keha on maandatud, suureneb elektrilöögi oht.
3. **Elektritööriistad ei tohi sattuda vihma ega niiskuse kätte.** Elektritööriista sattunud vesi suurendab elektrilöögi ohtu.
4. **Ärge kahjustage toitejuhet. Ärge kunagi kasutage elektritööriista toitejuhet selle kandmiseks, tõmbamiseks või pistiku eemaldamiseks pistikupesast.** Kaitske juhet kuumuse, õli, teravate nurkade ja liikuvate osade eest. Kahjustatud või sõlmes juhtmed suurendavad elektrilöögi ohtu.
5. **Kui töötate elektritööriistaga välitingimustes, kasutage ões kasutamiseks sobivat pikendusjuhet.** Välitingimustes sobiva pikendusjuhtme kasutamine vähendab elektrilöögi ohtu.
6. **Kui elektritööriista kasutamine niiskes kohas on vältimatu, kasutage jääkvooluseadmega (RCD) kaitstud toiteallikat.** Rikkevoolukaitsme kasutamine vähendab elektrilöögi ohtu.
7. **Elektritööriistad tekitavad kasutajatele kahjutuid elektromagnetvälju (EMF).** Südamestimulaatorite ja muude sarnaste meditsiiniseadmete kasutajad peaksid enne tööriista kasutamist pöörduma oma seadme tootja ja / või arsti poole.

## Isiklik ohutus

1. **Olge tähelepanelik, jälgige, mida teete, ja kasutage elektritööriista mõistlikult. Ärge kasutage elektritööriista väsinuna või alkoholi, narkootikumide või ravimite mõju all olles.** Võite saada raskeid kehavigastusi, kui elektritööriistaga töötamise ajal tähelepanu kas või hetkeks hajub.
2. **Kasutage isikukaitsevahendeid. Kandke alati kaitseprille.** Kaitsevarustuse, näiteks tolmu maskide, libisemiskindlate turvajalatsite, kõvakübarate või kuulmiskaitsevahendite kasutamine sobivates tingimustes võib vähendada kehavigastusi.
3. **Vältige juhuslikku käivitamist. Enne tööriista ühendamist, tööriista kätte võtmist või kandmist veenduge, et lüliti oleks väljalülitatud asendis.** Sõrme lülitile panemine või lüliti elektritööriista sisselülitamine võib põhjustada õnnetusi.
4. **Eemaldage enne elektritööriista sisselülitamist mis tahes reguleerimis- ja mutrivõtmed.** Tööriista pöörleva osa külge jäetud mutrivõti või mõni muu võti võib tekitada kehavigastusi.
5. **Ärge küünitage. Veenduge alati, et teil oleks kindel jalgealune ja püsiv tasakaal.** Nii on teil ootamatutes olukordades elektritööriista üle parem kontroll.

6. **Kandke nõuetekohast riietust. Ärge kandke laiu riideid ega ehteid. Hoidke juuksed ja riided liikuvate osade eest.** Laiad riided, ehted või pikad juuksed võivad jääda liikuvate osade vahele.
7. **Kui elektritööriista külge on võimalik paigaldada tolmuemaldus- ja tolmu kogumisseadiseid, veenduge, et need oleks tööriistaga ühendatud ja neid kasutatakse nõuetekohaselt.** Tolmukogujate kasutamine võib vähendada tolmu seotud ohte.
8. **Ärge ignoreerige tööriistade ohutuspõhimõtteid lihtsalt seetõttu, et olete oma tööga tuttav.** Hooletu käitamine võib sekundi murdosa jooksul põhjustada tõsiseid vigastusi.
9. **Elektritööriistade kasutamisel kandke kindlasti (kaitseprille). Prillid peavad vastama ANSI Z87.1-le Ameerika Ühendriikides, EN 166-le Euroopas või AS / NZS 1336-le Austraalias / Uus-Meremaal. Austraalias / Uus-Meremaal on juriidilisel vaja ka nägu kaitsta.**

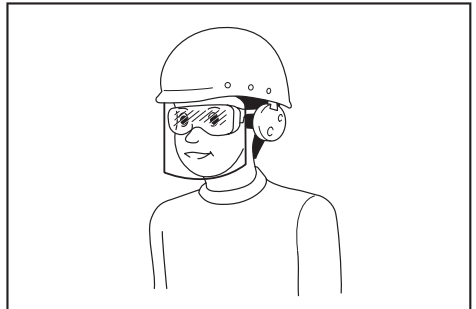

Tööandjal on kohustus käskida tööriistaoperaatoril ja läheduses asuvas piirkonnas asuvat töötajatel kasutada asjakohaseid turvakaitsevahendeid.

## Elektritööriista kasutamine ja hooldamine

1. **Ärge koormake elektritööriista üle. Kasutage konkreetseks otstarbeks sobivat elektritööriista.** Õige elektritööriist teeb tööd paremini ja turvalisemalt tempo jaoks, mille jaoks see on loodud.
2. **Ärge kasutage elektritööriista, kui seda ei saa lülitist sisse ja välja lülitada.** Elektritööriist, mida ei saa enam lülitist sisse ja välja lülitada, on ohtlik ning tuleb viia parandusse.
3. **Enne seadistuste tegemist, lisaseadmete vahetamist või elektritööriistade houstumist eemaldage toiteallikast ja / või eemaldage aku (kui see on eemaldatav) elektritööriistast.** Sellise ettevaatusabinõu kasutamine hoiab ära tööriista tahtmatu käivitamise.
4. **Kasutusvälisel ajal hoidke elektri tööriista lastekättesaamatus kohas. Ärge lubage elektritööriistakasutada isikutel, kes pole elektritööriista ja sellejuhendiga tutvunud.** Elektritööriistad on kogenematute kasutajate käes ohtlikud.

## 5. Hooldage elektrilisi tööriistu ja tarvikuid.

Kontrollige, kas liikuvad osad ei ole paigas või seotud, osade purunemine ega muud tingimused, mis võivad mõjutada elektritööriista tööd. Laske kahjustatud osad enne tööriista kasutamist parandada. Paljude õnnetuste põhjus on halvasti hooldatud elektritööriistad.

## 6. Hoidke lõiketarvikud teravad ja puhtad. Õigesti hooldatud teravate lõikeservadega lõiketarvikud kiiluvad väiksema tööaegusega kinnija neid on lihtsam käsitseda.

## 7. Kasutage elektritööriista, lisaseadmeid, tööriista otsikuid jms vastavalt käesolevatele juhiste, võttes arvesse töötingimusi ja tehtavaid töid. Elektritööriistade kasutamine tahtmatuks kasutamiseks võib põhjustada ohtlikke olukordi.

## 8. Hoidke käepide ja haardepind kuivad, puhtad ja rasvavabad. Kui käepide ja haardepind on siledad, on tööriista ohutu kasutamine ja juhtimine võimatu ning võib juhtuda õnnetusi.

## 9. Tööriista kasutamisel ärge kandke riidest töökindaid, mis võivad olla takerdunud. Riidest töökinnaste kinnihoidmine liikuvatesse osadesse võib põhjustada kehavigastusi.

### Akukasseti kasutamine ja hooldamine

- Laadige ainult tootja määratud laadijaga.** Ühte tüüpi akukomplektile sobiv laadija võib tekitada tulekahju ohu, kui seda kasutatakse teiste akukomplektidega.
- Kasutage ainult elektrilisi tööriistu ja spetsiaalselt selleks ettenähtud akusid.** Teiste akukomplektide kasutamine võib põhjustada vigastuste ja tulekahju ohu.
- Kui akukomplekt ei ole kasutuses, hoidke seda eemal muudest metallobjektidest nagu kirjaklambrid, mündid, võtmed, naelad, kruvid ja teised väikesed metallobjektid, mis võivad kahe klemmi vahel ühenduse luua.** Akuklemmide lühisesse viimine võib põhjustada põletusi või tulekahju.
- Kuritarvitamise korral võib patareist paiskuda vedelikke; vältige kokkupuudet. Juhusliku kokkupuute korral loputage veega. Kui vedelik puutub kokku silmadega, pöörduge arsti poole.** Akust paiskunud vedelik võib põhjustada ärritust või põletusi.
- Ärge kasutage kahjustatud ega modifitseeritud akusid ega tööriistu.** Kahjustunud või muudetud akud võivad käituda ettearvamatult, põhjustades tulekahju, plahvatused või vigastuse ohu.
- Ärge jätke akut ega tööriista tule ega liiga kõrge temperatuuri kätte.** Kokkupuude tulega või temperatuuriga üle 130 °C, võib põhjustada plahvatused.
- Järgige kõiki laadimisjuhiseid ja ärge laadige akut ega tööriistu väljaspool juhendis määratud temperatuurivahemikku.** Vale või väljaspool ettenähtud temperatuurivahemikku tehtav laadimine võib akutkahjustada ja suurendada tuleohtu.

### Hooldus

- Elektritööriistade remondiks kasutage ainult kvalifitseeritud hoolduspersonali samu varuosi.** Nii tagate tööriista jätkuva ohutuse.
- Ärge kunagi parandage kahjustatud akut.** Aku võib parandada ainult tootja või volitatud teenusepakujaga.
- Järgige tarvikute määrimise ja vahetamise juhiseid.**

## Traadita aiapihusti ohutusohiatus

**▲HOIATUS!** Tule- või plahvatusoht. Ärge pihustage tuleohtlikke vedelikke, näiteks bensiini. See sümbolviide leiab konteinerilt.

**▲HOIATUS!** On teatatud, et mõnes pihustis kasutatavate toodete toodetud spreid sisaldab kemikaale, mis võivad põhjustada vähki, sünnidefekte või muid reproduktiivseid kahjustusi. Mõned näited nendest kemikaalidest on:

- liitväetis
  - putukamürgid, herbitsiidid ja pestitsiidide ühendid;
  - arseen ja kroom keemiliselt töödeldud puidus.
- Järgige kõigi selliste toodete pakendil olevaid juhiseid. Nende kemikaalidega kokkupuute vähendamiseks kandke palun heakskiidetud turvavarustust, näiteks spetsiaalselt pihustite filtreerimiseks mõeldud maske, kindaid ja muid sobivaid kaitsevahendeid.

- Enne pestitsiidide või muude pihustusmaterjalide kasutamist selles pihustis lugege palun selle originaalpakendi etiketti ja järgige selle juhiseid. Mõned pihustusmaterjalid on ohtlikud, palun ärge kasutage seda pihustit, kuna need kahjustavad pihustit ja põhjustavad tõsisid kehavigastusi või varalist kahju.
- Elektrilöögi oht. Ärge pihustage pistikupessa.
- Ärge kasutage kaubanduslikke kemikaale ega kemikaale, mida kasutatakse kaubanduslikel või tööstuslikel eesmärkidel. Kasutage ainult tarbajatele mõeldud veepõhiseid muru- ja aiakemikaale.
- Ärge valage veepaaki kuuma ega keeva vedelikku. Need nõrgendavad või kahjustavad voolikut või veepaaki.
- Pihustusala peab olema hästi ventileeritud.
- Vältige tuulistel päevadel pihustamist. Taimi või esemeid, mida ei tohiks pihustada, võib pihustada juhuslikult.
- Hoidke pihustit kindlas, hästiventileeritavas siseruumis, kus vedeliku paak on tühi.
- Ärge kasutage selles pihustis isekuumenevaid (leeliselisi) või söövitavaid (happelisi) vedelikke. Need võivad metalli detaile söövitada või paaki ja voolikut nõrgendada.

- **Tea pihustatava kemikaali sisu.** Lugege läbi kõik kemikaaliga kaasas olevad materjali ohutuskaardid (MSDS) ja konteinerite sildid. Palun järgige kemikaali tootja ohutusnõudeid.
- **Pärast pihusti kasutamist ärge jätke paaki jääke ega pihustusmaterjale.** Puhastage pärast iga kasutamist.
- **Ärge suitsetage pihustit kasutades ega pritsige kohas,** kus on sädemeid või leeki.
- **Süstimise oht.** Ärge voolake otse nahale.
- **Elektrilöögi ohu vähendamiseks ärge pange pihustit vette ega muudesse vedelikku.** Ärge asetage ega hoidke pihustit kohas, kus see võib kukkuda või tõmmata vanni või valamud.
- **Hooldage seda toodet. Enne iga kasutamist kontrollige põhjalikult pihusti sise- ja väliskülge ning komponente. Kontrollige voolikus pragusid, kahjustusi, lekkeid, ummistunud düüse ja puuduvaid või kahjustatud osi. Kui see on kahjustatud, parandage toodet enne kasutamist.** Paljud õnnetused on põhjustatud toote valest hooldusest.
- **Enne pihusti tühjendamist, puhastamist või hoiustamist ühendage aku seadme lahti.** Sellised ennetavad ohutusmeetmed võivad vähendada juhusliku käivitamise ohtu.
- **Silmade kaitsmiseks kandke alati ANSI Z87.1 standarditele vastavaid küljekilpe või prille.** Vastasel juhul võib see põhjustada vedeliku sattumist silma, mis võib põhjustada tõsiseid kehavigastusi.
- **Kaitske oma kopse.** Pihusti kasutamisel kandke palun maski või tolumumaski. Selle reegli järgimine vähendab tõsise kehavigastuse ohtu.
- **Aku tööriistu ei pea pistikupessa ühendama, seetõttu on need alati töökorras.** Kui te ei kasuta akutööriistu ega vahetage tarvikuid, pidage meeles võimalikke ohte. Kui te tööriistu ei kasuta, eemaldage aku. Selle reegli järgimine vähendab elektrilöögi, tulekahju või tõsiste kehavigastuste ohtu.
- **Ärge asetage akutööriistu ega nende patareisid tule või kõrge temperatuuri lähedale.** See vähendab plahvatuse ohtu ja võib põhjustada vigastusi.
- **Ärge purustage, visake ega kahjustage akut.** Ärge kasutage akut või laadijat, mis on maha kukkunud või tugevalt löögi alla sattunud. Kahjustatud aku võib kergesti plahvatada. Visake maha kukkunud või kahjustatud patareid viivitamatult.
- **Süüteallika (näiteks märgutuli) olemasolul võib aku plahvatada.** Tõsiste vigastuste ohu vähendamiseks ärge kunagi kasutage traadita tooteid lahtise leegi all. Plahvatanud aku võib liikuda prahti ja kemikaale. Kokkupuute korral loputage koheselt veega.
- **Ärge laadige akutööriista niiskes kohas.** Selle reegli järgimine vähendab elektrilöögi ohtu.
- **Parimate tulemuste saavutamiseks tuleks akutööriista laadida temperatuuril üle 10 °C (50 °F), kuid alla 40 °C (104 °F).** Raske kehavigastuse ohu vähendamiseks ärge hoidke seda väljas ega sõidukis.
- **Äärmuslikes kasutus- või temperatuuritingimustes võib aku lekkida.** Kui vedelik puutub kokku nahaga, peske see kohe seebi ja veega maha. Kui vedelik satub silma, loputage vähemalt 10 minutit puhta veega ja pöörduge kohe arsti poole. Selle reegli järgimine vähendab tõsise kehavigastuse ohtu.
- **Ärge kasutage patareitoetega seadmeid vihma käes.**
- **Ärge kasutage patareitoetega seadmeid vihma käes.** Olge aku käsitsemisel eriti ettevaatlik, et vältida aku lühistamist juhtivate materjalidega, nagu rõngad, käevõrud ja võtmed. Aku või juht võib üle kuumeneda ja põhjustada põletusi.
- **Ärge hävitage akut/akusid tules.** Akuelement võib plahvatada. Võimalike kõrvaldamisjuhiste saamiseks tutvuge kohalike tegevusjuhistega.
- **Ärge avage ega moonutage akut/akusid.** Vabastatud elektroliit on söövitav ja võib silmi või nahka kahjustada. See võib allaneelamisel olla mürgine.
- **Vältige ohtlikku keskkonda - Ärge kasutage elektriseadmeid niisketes kohtades.**
- **Kasutage seadet õigesti - Ärge kasutage seadet muuks kui ettenähtud otstarbeks.**
- **Ärge kasutage seadet sunniviisiliselt -** See teeb tööd paremini ettenähtud kiirusel ja vähendab vigastuste võimalust.
- **Hoidke tühikäigu seadmeid siseruumides -** Kui neid ei kasutata, hoidke neid siseruumides kuivas, kõrges või lukustatud kohas, lastele kättesaamatus kohas.
- **Hoidke seadmeid hoolikalt ja hoidke neid puhtana -** et saavutada optimaalne jõudlus ja vähendada vigastuste ohtu. Lisaseadme vahetamiseks järgige juhiseid. Kontrollige seadme toitejuhet. Kui see on kahjustatud, laske see remontida volitatud hooldusorganisatsioonil. Hoidke käepidet kuiva, puhta ja rasvavaba.
- **Kontrollige osade kahjustusi -** Enne seadme edasist kasutamist kontrollige hoolikalt kaitsevarustus või muud kahjustatud osi, et teha kindlaks, kas see võib normaalselt töötada ja täita ettenähtud funktsiooni. Kontrollige liikuvate osade joondust, liikuvate osade sidumist, purunenud osi, paigaldust ja kõiki tingimusi, mis võivad selle tööd mõjutada. Kui käesolevas juhendis ei ole sätestatud teisiti, peaks kaitsekate või muud kahjustatud osad korralikult parandama või asendama volitatud remondikeskus.
- **Ärge tühjendage täidetud paaki, et vältida lekkeid juhuks, kui paagi kate pole pingutatud.**

## Olulised ohutusjuhiseid akukassetile

1. Enne akukasseti kasutamist lugege kõiki juhiseid ja ettevaatusabinõusid (1) akulaadimisel, (2) akul ja (3) akut kasutaval seadmel.
2. Ärge demonteerige ega muutke akukasseti omavoliliselt. See võib põhjustada tulekahju, liigset soojust või plahvatuse.
3. Kui tööaeg on muutunud liialt lühikeseks, peatage töötamine kohe. See võib tekitada ülekuumenemise, võimalike põletuste ja isegi plahvatusohu.
4. Kui elektrolüüt satub silma, loputage see veega välja ja pöörduge kohe arsti poole. See võib põhjustada nägemise kaotuse.
5. Ärge lühistage akukassetti.
  - (1) Ärge puudutage klemme elektrit juhtiva materjaliga.
  - (2) Vältige akukasseti ladustamist koos muude metalliesemetega nagu naelad, mündid jne.
  - (3) Ärge laske akukassettidel puutuda kokku vee või vihmaga.

Aku lühis võib põhjustada suure voolutugevuse, ülekuumenemise, võimalikke põletusi ja isegi rikete.

6. Ärge hoidke ega kasutage tööriista ega akukassetti kohtades, kus temperatuur võib saavutada või ületada 50 °C (122 °F).
7. Ärge põletage akukassetti isegi siis, kui see on tugevalt kahjustatud või täielikult kulunud. Akukassett võib tules plahvatada.
8. Ärge naelutage, löigake, purustage, visake ega kukutage akukassetti maha, samuti ärge lööge akukassettiga kõva eseme vastu. Selline käitumine võib põhjustada tulekahju, liigset soojust või plahvatuse.
9. Ärge kasutage kahjustatud akut.
10. Sisalduvatele liitiumioonakudele kehtivad ohtlike kaupade seadusandluse nõuded. Kaubanduslike vedude puhul, nt kolmandate osapoolte, ekspediitorite puhul, tuleb jälgida pakendamise ja märgistamise erinõudeid. Lähetatava kauba ettevalmistamiseks tuleb konsulteerida ohtlike materjalide eksperdiga. Järgige ka üksikasjalikumaid riiklikke eeskirju. Teipige või katke kinni avatud klemmid ja pakendage aku nii, et see ei saaks pakendis liikuda.

11. Akukasseti kõrvaldamisel eemaldage see tööriistalt ja kõrvaldage see ohutusse kohta. Järgige aku kõrvaldamisega seotud kohalikke eeskirju.
12. Kasutage akusid ainult nende toodetega, mille on määranud Makita. Akude paigaldamine nõuetele mittevastavatele toodetele võib põhjustada tulekahju, liigse kuumuse, plahvatuse või elektrolüüdi lekke.
13. Kui akut ei kasutata pikka aega, tuleb aku tööriistast eemaldada.
14. Kasutamise ajal või pärast seda võib akukassett olla nii kuum, et põhjustab põletusi või madala temperatuuri põletusi. Olge kuumade akukassettide käsitlemisel ettevaatlik.
15. Ärge puudutage tööriista klemmi kohe pärast kasutamist, kuna see võib olla piisavalt kuum, et põletusi põhjustada.
16. Ärge laske akukasseti klemmidesse, avadesse ega soontesse kinni jääda kildudel, tolmul ega mullal. See võib põhjustada tööriista või akukasseti kehva jõudlust või purunemist.
17. Kui tööriist ei toeta kasutamist kõrgepingeliste elektriliinide läheduses, ärge kasutage akukassetti kõrgepingeliste elektriliinide läheduses. See võib põhjustada tööriista või akukasseti talitlushäireid või purunemist.
18. Hoidke aku lastest eemal.

## HOIDKE SEE JUHEND ALLES.

**⚠ETTEVAATUST!** Kasutage ainult ehtsaid Makita akusid. Mitteehtsate Makita akude või muudetud akude kasutamine võib põhjustada aku plahvatamise, tekitades tulekahju, kehavigastusi ja kahjustusi. See tühistab ka Makita tööriista ja laadija Makita garantii.

## Näpunäited aku maksimaalse tööea säilitamiseks

1. Laadige akukassetti enne selle täielikku tühenemist. Peatage alati tööriista töö ja laadiga akukassetti, kui märkate tööriista võimsuse langemist.
2. Ärge laadige kunagi täiesti täislaetud akukassetti. Ülelaadimine vähendab aku tööiga.
3. Laadige akukassetti toatemperatuuril 10 °C–40 °C (50 °F–104 °F). Laske kuumal akukassetil enne laadimist maha jahtuda.
4. Kui akukassetti ei kasutata, eemaldage see tööriistast või laadijast.



## **JUHTMETA AIAPIHUSTI KASUTAMINE JA HOOLDUS**

1. Juhtmeta aiapihusti töötab Makita liitiumioonakude kastiga. Muude patareide kasutamine võib põhjustada tulekahju. Aku laadimiseks kasutage ainult ettenähtud laadijat. Ühte tüüpi akudele sobiv laadija võib teist tüüpi akudega kasutamisel põhjustada tuleohtu.
2. Aku sisestamisel või eemaldamisel asetage traadita aiapihusti tasasele ja stabiilsele pinnale.
3. Ärge kasutage patareid, tarvikuid ega tarvikuid, mida selle seadme tootja ei soovita. Soovitamata akud, tarvikud või kulumaterjalid võivad põhjustada tõsiseid vigastusi.

# Kokkupanek

## ⚠ ETTEVAATUST!

Enne masina kallal töötamist veenduge, et masin on välja lülitatud ja akukarp eemaldatud.

## ⚠ ETTEVAATUST!

Vedeliku lekke vältimiseks masina kasutamisel veenduge, et kõik osad oleksid kindlalt kokku pandud.

### Spray pulk kokkupanek

1. Eemaldage käepidemelt kork.
2. Veenduge, et O-rõngas on paigas, keerake seejärel pihustivarras käepideme külge ja pingutage see kindlalt. Vaadake joonist 1.
3. Keerake pikendusmutter lahti ja tõmmake pihustusvarras soovitud pikkuseni.
4. Pingutage pikendusmutrit uuesti.

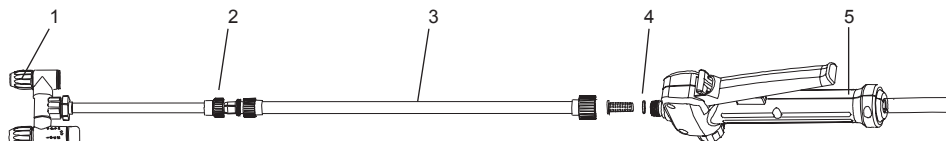

1	Reguleeritav otsik	2	Pikendusmutter
3	Pihustik	4	O-helisema
5	Tegelema		

Joonis 1

### Ölarihm

Ühendage ölarihm masina riidepuuga, nagu pildil näidatud. Vaadake joonist 2.

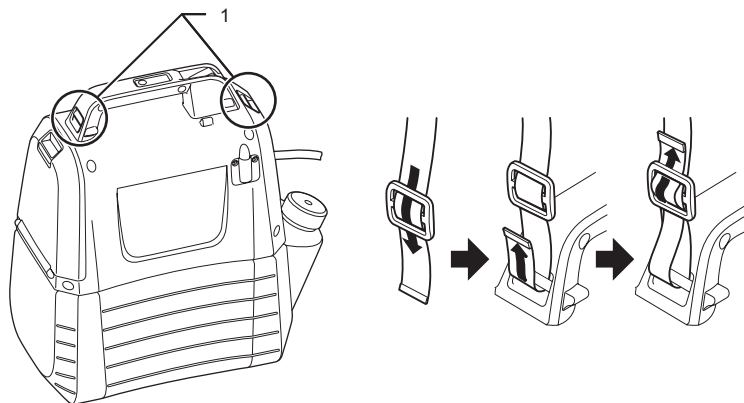

1	Riidepuu
---	----------

Joonis 2

# FUNKTSIONAALNE KIRJELDUS

## ⚠ ETTEVAATUST!

Veenduge alati enne seadme reguleerimist või funktsiooni kontrollimist, et seade on välja lülitatud ja et akukassett on eemaldatud.

## Akukasseti paigaldamine või eemaldamine

### ⚠ ETTEVAATUST!

- Enne akukarbi paigaldamist või eemaldamist lülitage seade kindlasti välja.
- Hoidke akukasseti paigaldamisel või eemaldamisel masin ja akukassetti kindlalt. Kui te ei hoi a masin ja akukassetti kindlalt, võib see põhjustada nende käest libisemise ning tööriista ja akukasseti kahjustamist ja kehavigastusi.
- Ärge kasutage akukarbi paigaldamisel liigset jõudu. Kui kassett ei libise lihtsalt sisse, sisestatakse seda valesti.

Aku korpuse paigaldamiseks tõmmake lukustushoob alla ja avage aku kaas. Joondage akukasseti keel korpuses oleva soonega ja libistage see kohale. Sisestage see alati täielikult, kuni see ühe puudutusega oma kohale lukustub. Vaadake joonist 3.

Aku korpuse eemaldamiseks libistage see nupust vajutades masinast välja. Vaadake joonist 4.

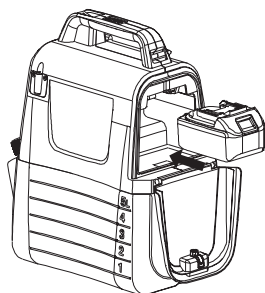

Joonis 3



Joonis 4

## Näitab aku järelejäänud mahtu

Vajutage masina kontrollnuppu, et näidata aku järelejäänud energiat. Näidiku märgutuled süttivad mõneks sekundiks. Vaadake joonist 5.

Näidiku märgutuled		Aku järelejäänud maht
Süttinud	Väljas	
■ ■ ■		50 % kuni 100 %
■ ■ □	□	30 % kuni 50 %
■ □ □	□ □	0 % kuni 30 %

### MÄRKUS.

- Sõltuvalt kasutustingimustest ja ümbritsevast temperatuurist, võib näidustus tegelikust mahtuvusest veidi erineda.

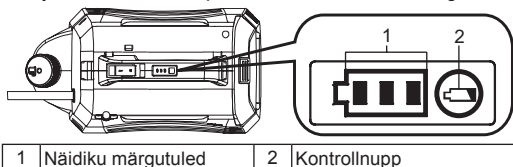

1	Näidiku märgutuled	2	Kontrollnupp
---	--------------------	---	--------------

Joonis 5

## Machine/ aku kaitsesüsteem

Masin on varustatud kaitsesüsteemiga. Süsteem katkestab automaatselt mootori toite, et pikendada masina ja aku eluiga. Kui masin või aku asetatakse ühte järgmistest tingimustest, seiskub masin töötamise ajal automaatselt.

- Ülekoormuse kaitse: Kui masin töötab viisil, mis põhjustab ebatavaliselt suure voolu, seiskub masin automaatselt ilma igasuguste näidustusteta. Sel juhul lülitage arvuti välja ja peatage rakendus, mis põhjustas arvuti ülekoormuse. Seejärel lülitage masin sisse ja taaskäivitage.
- Ligese tühenemise kaitse: Kui aku on tühenenud, seiskub masin automaatselt. Kui masin ei tööta isegi siis, kui lülilit kasutatakse, eemaldage akukarp masinast ja laadige see.

## Aku järelejäänud mahtuvuse näitamine



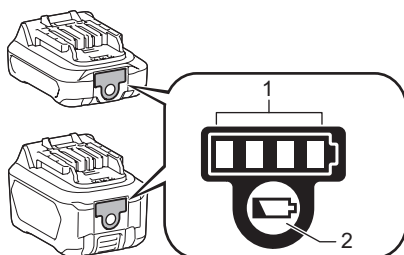



Ainult näidikuga akukassettide puhul



1	Näidiku märgutuled	2	Kontrollnupp
---	--------------------	---	--------------

Joonis 6

Vajutage akukassetil olevat kontrollnuppu, et näidata aku järelejäänud mahtuvust. Näidiku märgutuled süttivad mõneks sekundiks.

Näidiku märgutuled		Järelejäänud mahtuvus
 Süttinud	 Väljas	
		75 % kuni 100 %
		50 % kuni 75 %
		25 % kuni 50 %
		0 % kuni 25 %

**MÄRKUS.** Sõltuvalt kasutustingimustest ja ümbritsevast temperatuurist, võib näidustus tegelikust mahtuvusest veidi erineda.

## Segu



**HOIATUS!** Kasutades, puhastades ja hoiustades järgige alati kemikaali tootja juhiseid, mis on trükitud toote etiketile. Pärast igat kasutamist järgige põhjalikuks puhastamiseks selle juhendi jaotises "Hooldus ja puhastamine" toodud juhiseid. Kemikaale tuleks hoida lastele kättesaamatus kohas. Vastasel juhul võib see põhjustada tõsiseid kehavigastusi.



**HOIATUS!** SEE TOODE ON MÕELDUD MAJAPIDAMIS- JA AIAKEMIKAALIDE, NÄITEKS HERBITSIIDIDE, FUNGITSIIDIDE, PESTITSIIDIDE JA VÄETISTE PIHUSTAMISEKS.



**ETTEVAATUST!** Veenduge, et veemahutisse ei jääks varem kasutatud kemikaale. Sel juhul võib tekkida keemiline reaktsioon, mis tekitab kahjulikke gaase.



**MÄRKUS!** Ärge täitke veepaaki liiga palju vett. Vastasel juhul võib masin kahjustuda.



**MÄRKUS!** Pihustatav vedelik peab olema sama õhuke kui vesi. Paksemat vedelikku ei väljutata korralikult.

1. Enne keemilise vedeliku lisamist paaki eemaldage aku.
  2. Hoidke veepaaki kindlalt kinni ja pöörake seda vastupäeva, et mootori korpus veepaagist eraldada. Vaadake joonist 7.
  3. Keerake mõõtekupp lahti ja eemaldage see.
  4. Mõõda soovitatav vedelik. Tassiga saab mõõta kuni 50 milliliitrit (2 oz) vedelikku. Vaadake joonist 8.
  5. Vedeliku ettevaatlikuks tassi valamiseks kasutage mõõtetassi mõõteava täiteava. Võite ka keemilise vedeliku täielikult lahustada vees eraldi anumast ja seejärel valada see veepaaki. Valage vedel ravim alati vedelate ravimite paaki vedelate ravimite paagi tila kaudu, selle väikese ava asemel, mida kasutatakse tassi hoidmise mõõtmiseks. Veenduge, et kütusepaagi täitefilter oleks paigas. Vaadake joonist 9.
  6. Loputage mõõtekauss puhta veega.
  7. Paigaldage tass uuesti, veendudes, et see on korralikult pingutatud.
  8. Sisestage voolik veepaagi õlifiltri süvistatavasse ossa. Vaadake joonist 10.
  9. Paigaldage mootori korpus kütusepaagile tagasi ja keerake seejärel päripäeva, kuni kostab klõpsatus. Vaadake joonist 11.
- \* Konteiner ei kuulu komplekti.

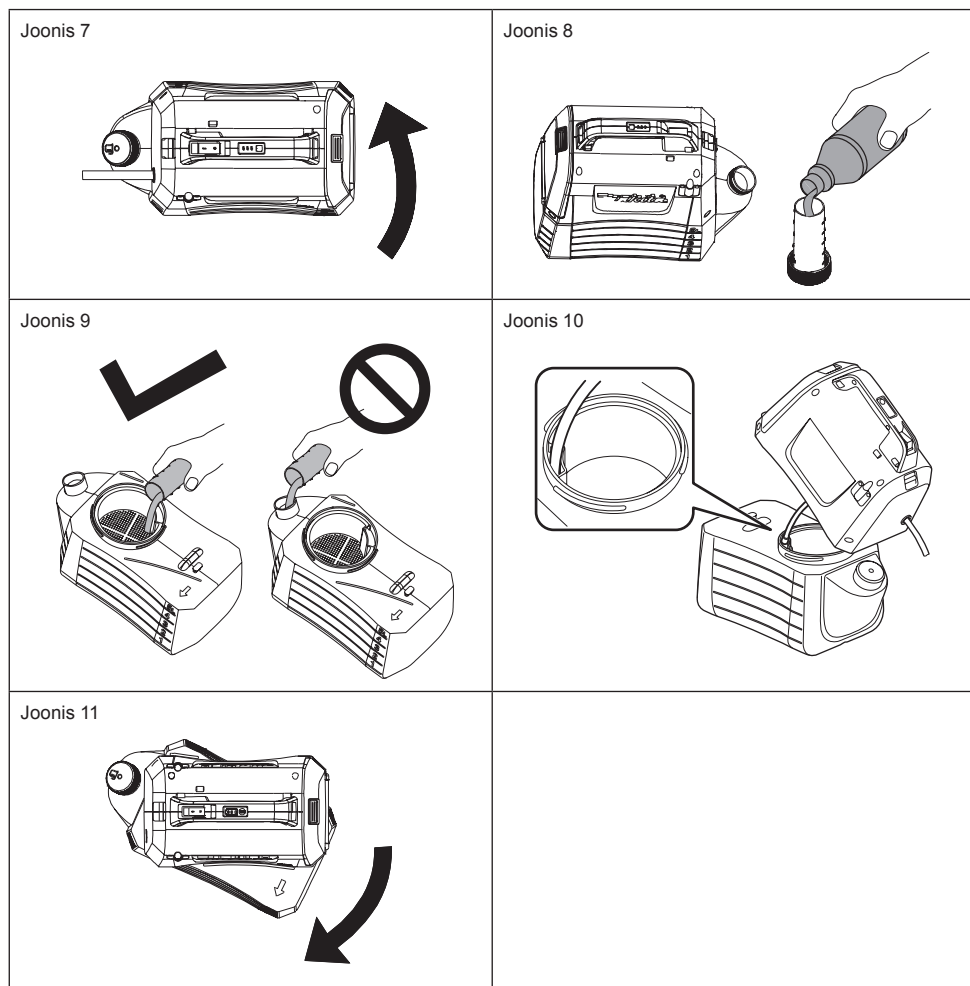

# TÖÖTAMINE



## **HOIATUS!**

Tule- või plahvatusoht. Pihustusala peab olema hästi ventileeritud ja eemal sädemetest või leegist.



## **ETTEVAATUST!**

Masina kasutamisel pange turvavöö kindlasti kindlalt oma õlale.

### **Lülitage masin sisse / välja**

1. Enne masina kasutamist kandke palun kaitseprille ja muid turvavarustust.
2. Masina käivitamiseks vajutage sisse / välja lülitit.
3. Pihustamise alustamiseks hoidke hooba all. Vaadake joonist 12.
4. Pritsimise lõpetamiseks vabastage hoob.

### **Lukustatud**

Lukustusfunktsioon on mugav pideva pihustamise või suure ala pihustamise jaoks.

1. Lukustamiseks vajutage hooba alla ja tõmmake lukustusnupp tagasi, seejärel vabastage hoob. Vaadake joonist 13.
2. Luku vabastamiseks vajutage juhtnuppu ja vajutage lukustusnuppu edasi.

Märge: Enne aku sisestamist masinasse veenduge, et käepide ei oleks lukustatud asendis.

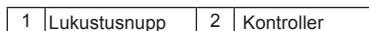
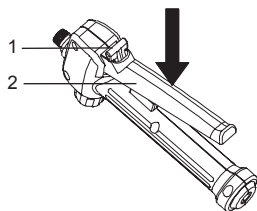

Joonis 12

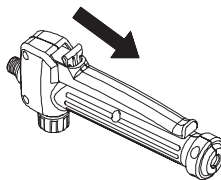

Joonis 13

### **Kohandage one-head tüübile**

1. Pöörake kukk "lock" küljele ja kasutage masinat one -head tüübile. Vaadake joonist 14.

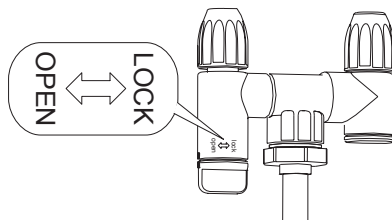

Joonis 14

### **Pihustuse reguleerimine**

Reguleeritava pihustuspea abil saate vedelikku udustada või pihustada.

1. Eemaldage aku masinast.
2. Kui peate vedelikku pihustama, sina peate reguleeritava düüsi pingutama.
3. Kui peate pihustama vedelikku, sina peaksite reguleeritava düüsi lahti keerama.

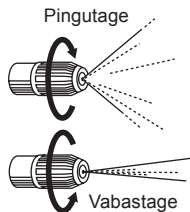



## ETTEVAATUST

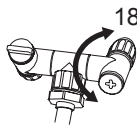

- Ärge kukutage kukalt üle 180°. Dispersioonivaia võib puruneda..
- Kui asetate düüsi düüsihoidikule, ärge kogemata pihustamise vältimiseks düüsi varda puudutage.
- Ärge jätke järelejäänud kemikaale veepaaki pikka aega. See võib kahjustada osi ja lühendada toote eluiga.

### Pihustamine



**HOIATUS!** Kasutamise ajal ärge pange masinat maapinnale. Vältige masina ja aku alati märjaks saamist. Ärge pihustage seadme lähedale ega otse selle juurde.

1. Suunake pihusti otsik pihustatava taime või eseme poole.
2. Ärge kunagi suunake võlukepi pihustusotsa enda ega teiste poole.
3. Pöörake tähelepanu pritsmetele ja hoidke pihustatavast objektist piisaval kaugusel, et vältida pihustuse pritsimist tagasi teie poole.
4. Ärge pihustage inimeste ega loomade suunas, pritsige alati allatuult.
5. Vältige tuulistel päevadel pihustamist. Taimi või esemeid, mida ei tohiks pihustada, võib pihustada juhuslikult.

## HOOLDAMINE JA PUHASTAMINE

### ETTEVAATUST!

Veenduge alati enne kontrollimist või hooldust, et seade on välja lülitatud ja akukassett on eemaldatud.

Toote OHUTUSE ja TÖÖKINDLUSE säilitamiseks peab parandused ning muud hooldus- ja kohandustööd tegema Makita volitatud või tehase teeninduskeskustes, kasutades alati Makita varuosi.

### HOOLDUS



**HOIATUS!** Tõsiste kehavigastuste vältimiseks eemaldage puhastamise või hooldustööde ajal kindlasti aku masinast.



**HOIATUS!** Silmade kaitsmiseks kandke alati ANSI Z87.1 standarditele vastavaid küljekilpe või prille. **Vastasel juhul võib see põhjustada vedeliku sattumist silma, mis võib põhjustada tõsiseid kehavigastusi.**



**HOIATUS!** Remondi ajal kasutage ainult samu varuosi. Mis tahes muude osade kasutamine võib põhjustada toote ohtu või kahjustusi.



**HOIATUS!** Ärge laske pidurivedelikul, bensiinil, sissetungival õil jms plastosadega kokku puutuda. Keemilised ained võivad plasti kahjustada, nõrgendada või hävitada, mis võib põhjustada tõsiseid vigastusi.



**MÄRKUS!** Kontrollige regulaarselt kogu toodet kahjustuste, puudevate või lahtiste osade (nt kruvid, mutrid, poldid, katted jne) osas. Pingutage kõik kinnitusdetailid ja kaaned kindlalt ning ärge kasutage seda toodet enne, kui kõik puudevad või kahjustatud osad on asendatud. Abi saamiseks pöörduge palun klientide teeninduse või kvalifitseeritud teeninduskeskuse poole.



**MÄRKUS!** Ärge kasutage kunagi bensiini, vedeldit, alkoholi ega muud samast. Tulemuseks võib olla värvimuutus, deformatsioon või praod.

**ÜLDINE HOOLDUS:** Plastosade puhastamisel vältige lahustite kasutamist. Enamik plastikust on mitmesuguste äriiliste lahustite hävitamise suhtes vastuvõtlikud ja nende kasutamine võib neid kahjustada. Kasutage mustuse, tolm, õli, rasva jms eemaldamiseks puhtaid riideid.

### Puhastusseadmed



**HOIATUS!** Hoidke ja utiliseerige kemikaale alati õigesti. Saastunud loputusvesi tuleb hävitada vastavalt kohalikele seadustele ja seadustele.

## TÜHJENDAGE PAAK

Pärast pihustamist, kui paaki jääb vedelikku, tuleb paak enne puhastamist tühjendada.

- Eemaldage aku.
- Eemaldage mootori korpus paagist.
- Tühjendage sisu läbi täiteala.

**MÄRKUS.** Tühjendage vedelik tagasi originaalpakendisse. Ära hoidke keemilisi vedelikke mahutiite.

## Puhastage veepaak

- Täitke veepaak ühe kolmandiku veega. Lisada võib väikese koguse leibkonna leebet pesuvahendit.

**MÄRKUS.** Ärge kunagi kasutage paagi puhastamiseks tuleohtlikke kemikaale ega abrasiivseid puhastusvahendeid.

- Pühkige paagi väliskülg puhta ja kuiva lapiga.
- Kinnitage mootori korpus uuesti paaki.
- Paigaldage aku tagasi. Pihustage, kuni paak on tühjendatud. Suunake pihusti kindlasti selle ala poole mida pihustuslahus ei kahjusta.
- Täitke uuesti ja korrake protseduuri puhta veega. Võib osutada vajalikuks paaki mitu korda loputada, seejärel tühjendada uuesti vastavalt ülaltoodud juhistelet.
- Enne osade uuesti paigaldamist ja seadme hoiustamist laske kõigil osadel täielikult kuivada.

## PUHASTAGE OTSIK

Kui düüs on ummistunud, toimige selle puhastamiseks järgmiste toimingutega.

- Eemaldage aku.
- Keerake lahti ja eemaldage pihustivormi reguleeritava pihustipea otsiku kork.
- Prügi puhastamiseks lükake väike traat läbi avatud aukude. Seejärel loputage puhta veega. Vaadake joonist 15.
- Pühkige reguleeritav pihustuspea puhta kuiva lapiga ja kinnitage düüsi kork uuesti reguleeritava pihustuspea külge.

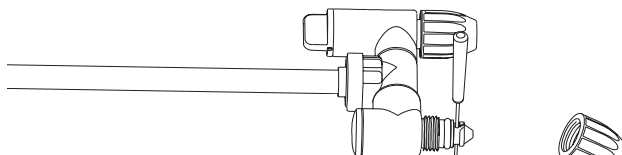

Joonis 15

## PUMBA PUHASTAMINE

Kui pihusti ei saa esimest korda või pärast pikaajalist ladustamist vedelikku paagist ega pihustusvedelikku tõmmata.

Pumba puhastamiseks järgige alltoodud samme:

1. Lülitage masina toide välja ja eemaldage aku.
2. Eemaldage pihustusviits käepidemelt.
3. Tühjendage kogu järelejäänud vedelik või hoidke järelejäänud vedelik teises mahutis, et vevnduda, et vedeliku hoiupaak on tühi.
4. Eraldage mootori korpus kütusepaagist ja pöörake see tagurpidi. Vaadake joonist 16.
5. Vee sisselaskeava avamiseks keerake punane kork lahti ja ühendage seejärel auk veekraaniga. Pange O-rõngas kindlasti punase korki sisse.
6. Avage kraan aeglaselt, vajutades samal ajal juhtnuppu, et vesi peseks kogu pumba külge kinnitatud prahi. Vaadake joonist 17.
7. Ühendage kraan lahti ja keerake punane kork uuesti kinni. Veenduge, et kaane sees olev O-rõngas oleks paigas.

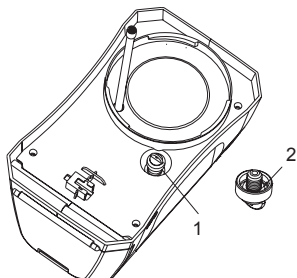

1	Punane kork	2	O-helisema
---	-------------	---	------------

Joonis 16

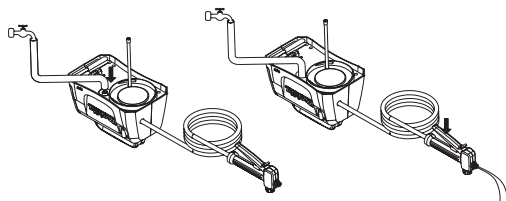

Joonis 17

# VALIKULISED TARVIKUD

## ETTEVAATUST!

Neid tarvikuid või tarvikuid on soovitatav kasutada käesolevas juhendis täpsustatud Makita toodetega. Mis tahes teiste tarvikute või lisaseadmete kasutamine võib tekitada inimvigastuste ohtu. Kasutage tarvikud või lisaseadmeid ainult selleks ettenähtud otstarbel.

Kui vajate nende tarvikute kohta lisateavet, pöörduge kohaliku Makita teeninduskeskuse poole.

- Makita ehtne aku ja laadija.

## MÄRKUS.

- Mõned loendis olevad üksused võivad olla toote lisakomplektidena standardsete tarvikutena. Need võivad riigiti erineda.

## Polski (Instrukcja oryginalna)

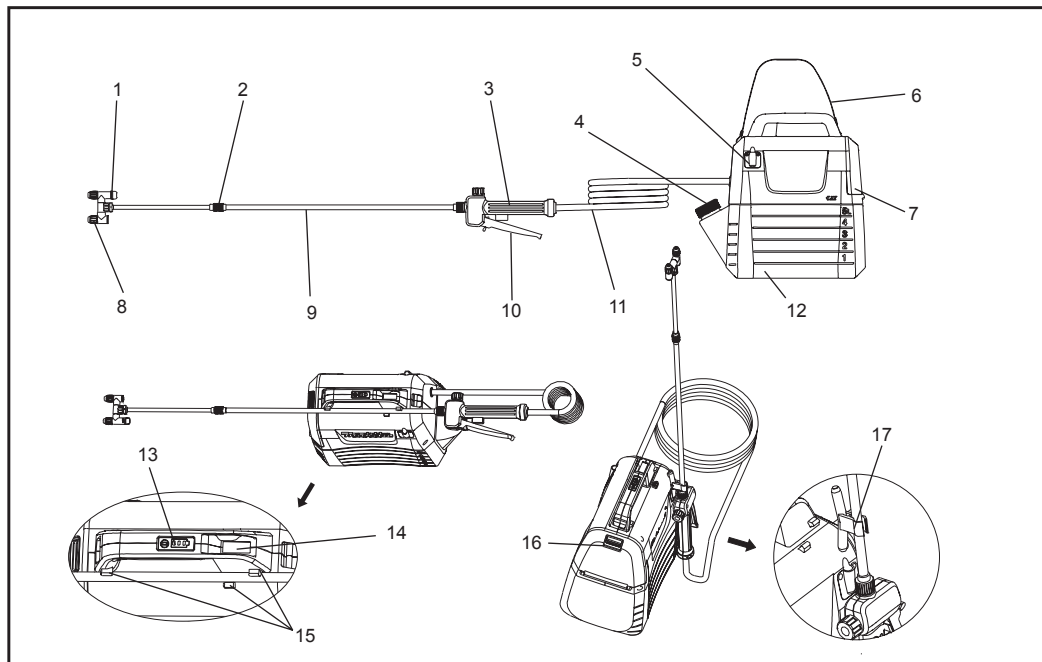

1	Kurek przełącznika głowicy	2	Nakrętka przedłużająca	3	Uchwyt	4	Miarka
5	Uchwyt lancy opryskiwacza	6	Pasek na ramię	7	Pokrywa akumulatora	8	Regulowana głowica rozpylająca
9	Lanca opryskiwacza	10	Dźwignia	11	Wąż ogrodowy	12	Pojemnik 5L
13	Lampki wskaźnikowe	14	Przełącznik włączenia/wyłączenia	15	Uchwyt lancy opryskiwacza	16	Dźwignia mocująca
17	Hak (do mocowania lancy opryskiwacza)	-	-	-	-	-	-

# SPECYFIKACJA

Model		US053D
Napięcie znamionowe		maks. 10,8 V - 12 V, prąd stały
Pojemność baku		5 L
Długość węża ogrodowego		1,7 m
Maksymalna długość wydłużenia		50 - 70 cm
Typ dyszy		Dwie głowice (z możliwością zmiany na jedną głowicę)
Maksymalne ciśnienie robocze		0,3 MPa
Ciśnienie robocze z standardową dyszą	Maksimum	Okolo 0,26 Mpa
	Minimum	Okolo 0,13 Mpa
Natężenie przepływu z standardową dyszą	Maksimum	Okolo 0,91 L / min
	Minimum	Okolo 0,47 L / min
Śruba mocująca dyszę		G 1/4"
Wymiary (dł. × szer. × wys.)		343 × 182 × 343 mm
Masa netto		2,9 - 3,0 kg

- Z uwagi na stale prowadzony program badawczo-rozwojowy, przedstawiona tu specyfikacja może ulec zmianie bez uprzedzenia.
- Specyfikacja może się różnić w zależności od kraju.
- Masa może się różnić w zależności od osprzętu, w tym kasyety akumulatorów. Najlżejsza i najcięższa kombinacja, zgodnie z procedurą EPTA 01/2014, została przedstawiona w tabeli.

## Zgodna kasetka akumulatorów i ładowarka

Kasetka akumulatorów	BL1015 / BL1016 / BL1020B / BL1021B / BL1040B / BL1041B
Ładowarka	DC10SA / DC10SB / DC10WC / DC10WD / DC18RE









- Niektóre z wymienionych powyżej kaset akumulatorów oraz ładowarek mogą być niedostępne w pewnych krajach.

**⚠ OSTRZEŻENIE:** Należy używać wyłącznie akumulatorów oraz ładowarek z powyższej listy. Użycie jakiegokolwiek innego akumulatora lub ładowarki może prowadzić do obrażeń i/lub pożaru.

**⚠ OSTRZEŻENIE:** Nie używaj razem z tą maszyną zasilaczy przewodowych takich jak zasilacze akumulatorów lub przenośne zasilacze. Kabel takiego zasilacza może utrudniać prace i doprowadzić do obrażeń osobistych.

## Symbole

Poniżej przedstawiono symbole używane w odniesieniu do sprzętu. Przed użyciem użytkownik powinien sprawdzić, czy rozumie ich znaczenie.

	Noś ochronę uszu.		Ostrzeżenie
	Noś maskę do oddychania.		Noś ochronę oczu.
	Noś obuwie ochronne.		Noś rękawicę ochronne.
	Nie używaj w czasie deszczu ani nie pozostawiaj na zewnątrz podczas deszczu.		
	Przeczytać instrukcję obsługi.		
	Houd de omstanders weg tijdens het spuiten.		

## PRZEZNACZENIE

Ta maszyna jest przeznaczona do opryskiwania.

### Hałas

Standardowy poziom hałasu z korelacją A określony zgodnie z EN62841-1:

Poziomy ciśnienia akustycznego ( $L_{pA}$ ): 70 dB(A) lub mniej

Niepewność (K): 3 dB(A)

**UWAGA:** Deklarowana wartość emisji hałasu musi być zmierzona zgodnie z standardową metodą badawczą i może być użyta w celu porównania jednego narzędzia z innym.

**UWAGA:** Deklarowane wartości emisji hałasu mogą być również wykorzystane we wstępnej ocenie zagrożenia.

**⚠ OSTRZEŻENIE:** Noś ochronę uszu.

**⚠ OSTRZEŻENIE:** Emisja dźwięku podczas rzeczywistego użycia narzędzia może różnić się od deklarowanych wartości w zależności od metod użytkowania narzędzia, a zwłaszcza rodzaju obrabianego przedmiotu.

**⚠ OSTRZEŻENIE:** Należy pamiętać o zidentyfikowaniu środków bezpieczeństwa w celu ochrony użytkownika, które są określone na podstawie oszacowania zagrożenia w rzeczywistych warunkach użycia (biorąc pod uwagę wszystkie części cyklu roboczego takie jak czas, w którym narzędzie jest wyłączone oraz gdy pracuje na biegu jałowym oprócz czasu pracy).

### Wibracje

Całkowita wartość poziomu drgań (suma wektorów w 3 osiach) określona zgodnie z normą EN62841-1:

Tryb pracy: praca bez obciążenia

Emisja drgań ( $a_1$ ): 2,5  $m/s^2$  lub mniej

Niepewność (K): 1,5  $m/s^2$

**UWAGA:** Deklarowane całkowite wartości wibracji zostały zmierzone zgodnie z standardową metodą badawczą i mogą zostać użyte w celu porównania jednego narzędzia z drugim.

**UWAGA:** Deklarowane całkowite wartości wibracji mogą zostać użyte we wstępnej ocenie zagrożenia.

**⚠ OSTRZEŻENIE:** Emisja wibracji podczas rzeczywistego użytkowania elektronarzędzia może różnić się od wartości deklarowanych w zależności od sposobu użytkowania narzędzia, a zwłaszcza rodzaju obrabianego przedmiotu.

**⚠ OSTRZEŻENIE:** Należy pamiętać o zidentyfikowaniu środków bezpieczeństwa w celu ochrony użytkownika, które są określone na podstawie oszacowania zagrożenia w rzeczywistych warunkach użycia (biorąc pod uwagę wszystkie części cyklu roboczego takie jak czas, w którym narzędzie jest wyłączone oraz gdy pracuje na biegu jałowym oprócz czasu pracy).

## Deklaracja zgodności WE

*Wyłącznie dla krajów europejskich*

Deklaracja zgodności WE jest załączona jako aneks A do niniejszej instrukcji.

## OSTRZEŻENIE

To urządzenie może być wyłącznie używane przez dzieci przynajmniej w wieku 8 lat i starsze oraz osoby o ograniczonych zdolnościach fizycznych, sensorycznych, umysłowych, lub nie posiadających wystarczającej wiedzy i doświadczenia, jeżeli są one pod nadzorem i są poinstruowane pod kątem korzystania z urządzenia w bezpieczny sposób i są świadome możliwych zagrożeń. Czyszczenie oraz konserwacja urządzenia nie może być przeprowadzona przez dzieci pozbawione nadzoru.

### Ogólne ostrzeżenia dotyczące bezpieczeństwa elektronarzędzi

**⚠ OSTRZEŻENIE:** Przeczytaj wszystkie ostrzeżenia dotyczące bezpieczeństwa, instrukcje, ilustracje, oraz specyfikacje dostarczone razem z tym produktem. Niezastosowanie się do którejkolwiek z instrukcji poniżej może skutkować porażeniem prądem elektrycznym, pożarem i/lub odniesieniem poważnych obrażeń.

### Przechowywać wszystkie ostrzeżenia i instrukcję, aby można z nich było skorzystać w przyszłości.

Termin „elektronarzędzie” stosowany w ostrzeżeniach odnosi się do elektronarzędzia sieciowego (przewodowego) lub elektronarzędzia zasilanego za pomocą baterii (bezprowadowego).

#### Bezpieczeństwo obszaru roboczego

1. **Dbać o czystość i odpowiednie oświetlenie obszaru roboczego.** Nieporządek lub niewystarczająca ilość światła sprzyjają wypadkom.
2. **Nie korzystać z elektronarzędzia w środowisku wybuchowym, tj. w takim, w którym obecne są palne gazy, pyły.** Elektronarzędzia generują iskry, które mogą spowodować zapłon pyłów bądź oparów.
3. **Dbać, aby dzieci i osoby postronne zachowały odpowiednią odległość podczas korzystania z elektronarzędzia.** Odwrócenie uwagi może skutkować utratą kontroli nad sprzętem.

## Bezpieczeństwo elektryczne

1. **Dobierać gniazda elektryczne do wtyczek elektronarzędzia. Nie modyfikować wtyczek w jakikolwiek sposób. W przypadku używania uziemionego elektronarzędzia nie korzystać z przejściówek.** Niemodyfikowanie wtyczek i dobór odpowiedniego gniazda elektrycznego zmniejsza ryzyko porażenia prądem elektrycznym.
2. **Unikać kontaktu części ciała z uziemionymi powierzchniami, takimi jak rury, grzejniki, piece i lodówki.** Uziemienie ciała zwiększa ryzyko porażenia prądem elektrycznym.
3. **Nie wystawiać elektronarzędzia na działanie deszczu lub wilgoci.** Przedostanie się wody do wnętrza elektronarzędzia zwiększa ryzyko porażenia prądem elektrycznym.
4. **Zawsze prawidłowo korzystać z kabla. Nie przenosić elektronarzędzia, trzymając lub ciągnąc je za kabel ani nie odłączać poprzez pociągnięcie za kabel. Trzymać kabel z dala od źródeł ciepła, olejów, ostrych krawędzi i części ruchomych.** Uszkodzenie lub zaplątanie kabla zwiększa ryzyko porażenia prądem elektrycznym.
5. **W przypadku korzystania z elektronarzędzia na zewnątrz, użyć przedłużacza odpowiedniego do użytku na zewnątrz budynków.** Korzystanie z przedłużacza odpowiedniego do użytku na zewnątrz budynków zmniejsza ryzyko porażenia prądem elektrycznym.
6. **Jeśli nie można uniknąć używania elektronarzędzia w miejscu o wysokim poziomie wilgotności, to należy zastosować zasilacz zabezpieczony wyłącznikiem różnicowoprądowym (RCD).** Zastosowanie wyłącznika różnicowoprądowego zmniejsza ryzyko porażenia prądem elektrycznym.
7. **Elektronarzędzia mogą wytwarzać pola elektromagnetyczne (EMF), które nie są szkodliwe dla użytkownika.** Jednakże, użytkownicy posiadający rozruszniki serca lub podobne urządzenia medyczne powinni skontaktować się z producentem ich urządzeń oraz/lub doktorem w celu uzyskania porady przed użyciem niniejszego elektronarzędzia.

## Bezpieczeństwo osobiste

1. **Zachować czujność, obserwować uważnie wykonywane operacje i kierować się zdrowym rozsądkiem podczas obsługi elektronarzędzia. Nie korzystać z elektronarzędzia, będąc zmęczonym lub pod wpływem substancji odurzających, alkoholu bądź leków.** Chwila nieuwagi w trakcie obsługi elektronarzędzia może skutkować poważnym obrażeniem ciała.
2. **Używać osobistego sprzętu ochronnego. Zawsze nosić środki ochrony oczu.** Sprzęt ochronny taki jak maska przeciwpyłowa, antypoślizgowe obuwie ochronne, kask lub ochrona słuchu stosowany w odpowiednich warunkach doprowadzi do zmniejszenia obrażeń ciała.
3. **Zapobiegać przypadkowemu uruchomieniu. Upewnić się, że przełącznik jest na pozycji „wyłączony” przed podłączeniem narzędzia do źródła zasilania i/lub akumulatora, podniesieniem lub przemieszczeniem go.** Przenoszenie elektronarzędzia z palcem na przełączniku lub podłączenie do zasilania urządzenia, w którym elektronarzędzie jest w położeniu „włączone”, grozi ryzykiem wystąpienia wypadku.
4. **Przed włączeniem elektronarzędzia odłożyć wszelkie klipy nastawcze i klucze maszynowe.** Pozostawienie klina nastawczego lub klucza maszynowego zetkniętego z ruchomą częścią elektronarzędzia może skutkować obrażeniami.

5. **Zachować odpowiednią pozycję podczas pracy. Zawsze przyjmować pozycję zapewniającą równowagę.** Gwarantuje to zachowanie lepszej kontroli nad elektronarzędziem w nieprzewidywanych sytuacjach.
6. **Dbać o odpowiedni strój. Nie nosić luźnych ubrań ani biżuterii. Trzymaj swoje włosy oraz ubrania z dala od części ruchomych.** Luźne elementy garderoby, biżuteria lub długie włosy mogą zahaczyć o części ruchome.
7. **W przypadku zapewnienia urządzeń na potrzeby odpylania i zakładów zbiórki odpadów zadbać o ich prawidłowe podłączenie i użytkowanie.** Zastosowanie odpylacza zmniejsza prawdopodobieństwo wystąpienia zagrożeń pyłowych.
8. **Nie pozwól, aby przyzwyczajenie wyniesione z częstego używania narzędzi doprowadziło do bez trosk i zignorowania zasad bezpieczeństwa dotyczących narzędzi.** Nieuważne działanie może spowodować poważne obrażenia w przeciągu ułamka sekundy.
9. **Zawsze noś okulary ochronne w celu ochrony swoich oczu przed obrażeniami podczas korzystania z elektronarzędzi. Okulary muszą być zgodne z normą ANSI Z87.1 w USA, EN 166 w Europie lub AS / NZS 1336 w Australii / Nowej Zelandii. W Australii/Nowej Zelandii noszenie osłony twarzy jest prawnie wymagane w celu ochrony twarzy.**

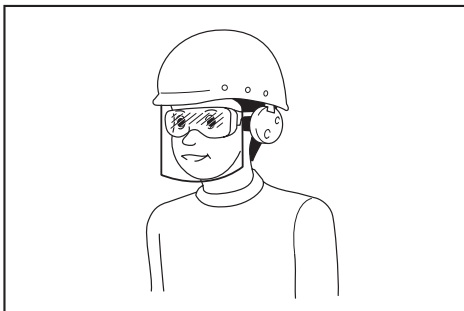

Obowiązkiem pracodawcy jest egzekwowanie stosowania odpowiedniego sprzętu ochronnego przez użytkowników narzędzi oraz inne osoby znajdujące się bezpośrednio w obszarze roboczym.

## Użytkowanie i konserwacja elektronarzędzia

1. **Używać tylko zgodnie z przeznaczeniem. Korzystać z elektronarzędzia odpowiednio do danego zastosowania.** Odpowiednie elektronarzędzie pozwoli lepiej i bezpieczniejszym sposobem wykonać pracę w tempie, do którego zostało do tego zaprojektowane.
2. **Nie używać elektronarzędzia, jeśli przełącznik zasilania nie umożliwia włączenia i wyłączenia go.** Elektronarzędzie, którego pracy nie można kontrolować za pomocą przełącznika zasilania, stanowi zagrożenie i wymaga naprawy.
3. **Odłączyć wtyczkę od źródła zasilania oraz/lub wyjmij zasilacz, jeżeli jest odłączany, z elektronarzędzia przed wykonaniem jakichkolwiek regulacji, zmian akcesoriów, lub przechowywaniem elektronarzędzi.** Takie działania zapobiegawcze zmniejsza ryzyko przypadkowego uruchomienia elektronarzędzia.
4. **Przechowuj nieużywane elektronarzędzia poza zasięgiem dzieci i nie zezwalaj osobom nieznającym treści niniejszej instrukcji obsługi na korzystanie z elektronarzędzia.** Elektronarzędzia stanowią zagrożenie w rękach użytkowników bez odpowiedniego przygotowania.

5. **Utrzymuj elektronarzędzia oraz akcesoria w dobrym stanie.** Sprawdź narzędzie pod kątem braku współosiowości części ruchomych, zakleszczenia części ruchomych, uszkodzenia elementów lub innych usterek, które mogą wpływać na działanie elektronarzędzia. Uszkodzone elektronarzędzia należy naprawić przed użyciem. Przyczyną wielu wypadków jest nieodpowiednia konserwacja elektronarzędzi.
6. **Dbać, aby elektronarzędzia były ostre i czyste.** Odpowiednie utrzymanie narzędzi tnących z ostrymi krawędziami tnącymi zmniejsza prawdopodobieństwo zakleszczenia i ułatwia kontrolowanie go.
7. **Korzystaj z elektronarzędzia, akcesoriów, noży oprawkowych itp. zgodnie z instrukcją obsługi uwzględniając warunki robocze i wykonywaną pracę.** Używanie elektronarzędzia niezgodnie z jego przeznaczeniem może stwarzać sytuacje niebezpieczne.
8. **Uchwyty oraz powierzchnie chwytne powinny być suche, czyste oraz wolne od oleju, oraz smaru.** Śliskie uchwyty oraz powierzchnie chwytne nie pozwalają na bezpieczną obsługę, oraz kontrolę narzędzia w nieoczekiwanych sytuacjach.
9. **Podczas korzystania z narzędzia nie nosić rękawic roboczych wykonanych z materiału, który może się zapalać.** Zapłatanie się materiału rękawic roboczych w części ruchome może skutkować obrażeniami osobistymi.

#### Używanie i konserwacja narzędzia akumulatorowego

1. **Do ładowania należy używać wyłącznie ładowarki wyszczególnionej przez producenta.** Ładowarka, która jest odpowiednia do pakietu akumulatorów jednego typu, może stwarzać ryzyko pożaru, gdy zostanie użyta z kasetą akumulatorów innego typu.
2. **Użyj elektronarzędzia wyłącznie z dedykowanymi pakietami akumulatorów.** Użycie innych pakietów akumulatorów może stwarzać ryzyko obrażeń i pożaru.
3. **Gdy pakiet akumulatorów nie jest używany, należy przechowywać go z dala od innych przedmiotów metalowych, takich jak spinacze, monety, klucze, gwoździe, wkręty lub inne drobne przedmioty, które mogłyby utworzyć połączenie między biegunami.** Zwieranie biegunów baterii może być przyczyną oparzeń użytkownika lub pożaru.
4. **W przypadku niewłaściwego obchodzenia się z akumulatorem, może dojść do wydostania się z niego płynu; należy unikać kontaktu z tym płynem.** Jeśli dojdzie do przypadkowego kontaktu z płynem z akumulatora, splukać wodą. Jeśli płyn dostanie się do oczu, zgłosić się do lekarza. Płyn, który wydostanie się z akumulatora może spowodować podrażnienie lub oparzenie.
5. **Nie należy używać pakietów akumulatorów lub narzędzi, które zostały uszkodzone lub zmodyfikowane.** Uszkodzone lub zmodyfikowane akumulatory mogą działać w nieprzewidywalny sposób prowadzący do pożaru, eksplozji lub ryzyka urazów.
6. **Nie wystawiaj akumulatora lub narzędzia na działanie ognia, lub wysokiej temperatury.** Ogień lub temperatura powyżej 130 °C może być przyczyną wybuchu.
7. **Należy stosować się do wszystkich instrukcji ładowania i nie należy ładować pakietu akumulatorów lub narzędzia przy temperaturze wykraczającej poza zakres wyszczególniony w instrukcji.** Niewłaściwe ładowanie lub ładowanie w temperaturze wykraczającej poza wyszczególniony zakres może spowodować uszkodzenie akumulatora i zwiększyć ryzyko pożaru.

#### Serwisowanie

1. **Elektronarzędzie może być serwisowane tylko przez wykwalifikowanego specjalistę w zakresie napraw urządzeń wyłącznie z wykorzystaniem identycznych części zamiennych.** Gwarantuje to utrzymanie bezpieczeństwa pracy z elektronarzędziem.
2. **Nigdy nie serwisuj uszkodzonych pakietów akumulatorów.** Serwisowanie pakietów akumulatorów powinno być przeprowadzane wyłącznie przez producenta lub autoryzowany serwis.
3. **Postępuj zgodnie z instrukcjami dotyczącymi smarowania i wymiany akcesoriów.**

## Ostrzeżenia dotyczące bezpieczeństwa bezprzewodowego opryskiwacza ogrodowego

**⚠️ OSTRZEŻENIE:** Ryzyko pożaru lub eksplozji. Nie rozpyłaj łatwopalnych substancji takich jak benzyna. Poszukaj tego odniesienia do symbolu na pojemniku.

**⚠️ OSTRZEŻENIE:** Niektóre spraye używane w opryskiwaczu stworzone są z produktów zawierających chemikalia, o których wiadomo, że powodują raka, wady wrodzone lub inne uszkodzenia związane z reprodukcją. Niektóre z przykładów tych chemikaliów to:

- Związki w nawozach
- Związki w insektycydach, herbicydach i pestycydach;
- Arsen i chrom z tarcicy poddanej obróbce chemicznej. Postępuj zgodnie z instrukcjami na pojemnikach wszystkich takich produktów. W celu zmniejszenia zagrożenia wymienionymi chemikaliami, nosz zatwierdzony sprzęt ochronny taki jak maski, które są zaprojektowane do filtrowania sprayów, rękawiczki, oraz inny odpowiedni sprzęt ochronny.

- **Przed użyciem pestycydów lub innych materiałów do rozpylania w tym opryskiwaczu należy przeczytać dokładnie etykietę załączoną na oryginalnym opakowaniu oraz stosować się do jej instrukcji.** Niektóre materiały do rozpylania są niebezpieczne i nie powinny być używane w tym opryskiwaczu, ponieważ mogą one uszkodzić opryskiwacz i spowodować poważne obrażenia ciała lub szkody majątkowe.
- **Niebezpieczeństwo porażenia prądem elektrycznym.** Nigdy nie rozpyłaj w kierunku gniazdek elektrycznych.
- **Nie używaj chemikaliów klasy handlowej lub chemikaliów przeznaczonych do celów handlowych, lub przemysłowych.** Używaj wyłącznie ogólnodostępnych środków chemicznych do trawników oraz ogrodów.
- **Nie wlewaj gorących lub gotujących się płynów do pojemnika.** Może to osłabić lub uszkodzić wąż ogrodowy, lub pojemnik.
- **Obszar natryskiwania musi być dobrze wentylowany.**
- **Unikaj opryskiwania w wietrzne dni.** Środek rozpylający może przypadkowo zostać przypadkowo rozpylony na rośliny lub obiekty, które nie powinny być spryskane.
- **Przechowuj rozpylacz w bezpiecznym, dobrze wentylowanym pomieszczeniu z pustym zbiornikiem płynu.**
- **Nie używaj cieczy żrących (alkalicznych), samonagrzewających się lub żrących (kwas) w tym rozpylaczu.** Mogą one powodować korozję części metalowych lub osłabienie zbiornika i węża ogrodowego.



- **Zapoznaj się z zawartością rozpylanej substancji chemicznej.** Przeczytaj wszystkie arkusze danych dotyczących bezpieczeństwa materiałów (MSDS) oraz etykiety znajdujące się na opakowaniu dostarczone razem z chemikaliami. Postępuj zgodnie z instrukcjami obsługi producenta środków chemicznych.
- **Po użyciu opryskiwacza nie należy pozostawiać pozostałości ani rozpylanego materiału w zbiorniku.** Wycyścić po każdym użyciu.
- **Nie pal podczas używania rozpylacza** ani nie rozpylaj w miejscach, w których występuje iskra lub płomień.
- **Ryzyko wstrzyknięcia.** Nie wyładowywać bezpośrednio na skórę.
- **W celu zmniejszenia ryzyka porażenia elektrycznego nie zanurzaj opryskiwacza w wodzie lub innej cieczy.** Nie umieszczaj lub przechowuj opryskiwacza w miejscu, w którym może on spaść, lub być wciągnięty do wanny, lub zlewu.
- **Utrzymuj ten produkt w dobrym stanie.** Dokładnie sprawdź opryskiwacz wewnątrz i zewnątrz oraz sprawdź elementy przed każdym użyciem. Sprawdź pod kątem pękniętych i zużytych węży, przecieków, zatkanych dysz oraz brakujących części. Uszkodzony produkt należy naprawić przed użyciem. Przyczyną wielu wypadków jest nieodpowiednia konserwacja produktów.
- **Odlącz akumulator od urządzenia przed opróżnieniem, czyszczeniem lub przechowywaniem opryskiwacza.** Takie działania zapobiegawcze zmniejszają ryzyko przypadkowego uruchomienia.
- **Zawsze noś osłonę oczu z bocznymi osłonami lub okulary zgodne z ANSI Z87.1.** Niedostosowanie się do tego zalecenia może spowodować przedostanie się płynów do oczu co może skutkować poważnymi obrażeniami.
- **Chroń swoje płuca.** Załóż maskę na twarz lub maskę przeciwpyłową podczas korzystania z opryskiwacza. Przestrzeganie tej zasady zmniejszy ryzyko poważnych obrażeń ciała.
- **Narzędzia akumulatorowe nie muszą być podłączone do gniazdka elektrycznego; dlatego zawsze pozostają w stanie roboczym.** Pamiętaj o możliwych zagrożeniach, gdy nie używasz narzędzia akumulatorowego lub zmieniasz akcesoria. Wyjmij akumulator, gdy narzędzie nie jest używane. Przestrzeganie tej zasady zmniejszy ryzyko porażenia prądem, pożaru lub poważnych obrażeń ciała.
- **Nie umieszczaj narzędzi akumulatorowych lub ich akumulatorów w pobliżu ognia, lub ciepła.** Zmniejszy to ryzyko eksplozji i możliwych obrażeń.
- **Nie gnieć, zrzucaj lub uszkadzaj akumulatora.** Nie używaj akumulatora lub ładowarki, które zostały upuszczone lub zostały mocno uderzone. Uszkodzony akumulator może wybuchnąć. Niezwłocznie odpowiednio zutylizuj upuszczony lub uszkodzony akumulator.
- **Akumulatory mogą wybuchnąć w obecności źródła zapłonu takiego jak lampka kontrolna.** W celu zmniejszenia ryzyka poważnych obrażeń osobistych nigdy nie używaj bezprzewodowych produktów w obecności otwartego ognia. Rozbita bateria może wyrzucić gruz i chemikalia. W przypadku wybuchu niezwłocznie zmyj wodą.
- **Nie ładuj narzędzia akumulatorowego w wilgotnym lub mokrym miejscu.** Przestrzeganie tej zasady zmniejszy ryzyko porażenia prądem.
- **Dla osiągnięcia najlepszych wyników, narzędzie akumulatorowe należy ładować w miejscu, w którym temperatura przekracza 10 °C (50 °F), ale jest niższa niż 40 °C (104 °F).** W celu zmniejszenia ryzyka poważnych osobistych obrażeń, nie przechowuj na zewnątrz lub w pojazdach.
- **W ekstremalnych warunkach użytkowania lub temperatury może dojść do wycieku baterii.** Jeśli dojdzie do kontaktu cieczy ze skórą, natychmiast przemyj ją wodą z mydłem. Jeżeli płyn dostanie się do twoich oczu, to przemyj je czystą wodą przez przynajmniej 10 minut, a następnie niezwłocznie poszukaj pomocy medycznej. Przestrzeganie tej zasady zmniejszy ryzyko poważnych obrażeń ciała.
- **Nie używaj urządzenia działającego na akumulator podczas deszczu.**
- **Nie używaj urządzenia działającego na akumulator podczas deszczu. Zachowaj ostrożność podczas obchodzenia się z akumulatorami, aby nie zwierać akumulatora materiałami przewodzącymi, takimi jak pierścionki, bransoletki i klucze.** Akumulator lub przewodnik mogą się przegrzać i spowodować oparzenia.
- **Nie wrzucać akumulatora do ognia.** Ogniwo może eksplodować. Postępowanie dotyczące utylizacji należy sprawdzić w lokalnych przepisach.
- **Nie należy otwierać ani uszkadzać akumulatora.** Wyciekający elektrolit jest żrący i może spowodować uszkodzenie oczu lub skóry. Może być toksyczny w przypadku połknięcia.
- **Unikaj niebezpiecznego środowiska** - Nie używaj urządzeń w wilgotnych lub mokrych miejscach.
- **Używaj odpowiedniego urządzenia** - Nie używaj urządzenia do zadnej pracy, do której nie jest ono przeznaczone.
- **Nie przymuszaj urządzenia** - Wykona pracę lepiej i z mniejszym prawdopodobieństwem wystąpienia obrażeń w tempie, do którego zostało zaprojektowane.
- **Przechowuj nieużywane urządzenie w pomieszczeniu** - Kiedy nie jest używane powinno być przechowywane w suchym, wysokim i zamkniętym miejscu – poza zasięgiem dzieci.
- **Dbaj o urządzenie** - utrzymuj je w czystości w celu utrzymania najwyższej wydajności oraz zmniejszenia ryzyka obrażeń. Postępuj zgodnie z instrukcjami dotyczącymi wymiany akcesoriów. Sprawdź przewód urządzenia. Jeżeli jest uszkodzony, to oddaj go do autoryzowanego serwisu w celu naprawy. Utrzymuj uchwyty suche, czyste oraz wolne od oleju oraz smaru.
- **Sprawdź uszkodzone części** - przed dalszym użytkowaniem urządzenia, należy dokładnie sprawdzić osłonę lub inną uszkodzoną część, aby upewnić się, że będzie działać poprawnie i spełnia swoje zamierzone funkcje. Sprawdź poziom wyrównania ruchomych części, wiązanie ruchomych części, pęknięcie części, zamocowanie, oraz inne warunki, które mogą wpłynąć na działanie. Osłona lub inna część, która jest uszkodzona powinna zostać prawidłowo naprawiona lub wymieniona przez autoryzowane centrum serwisowe, chyba że wskazano inaczej w innym miejscu w tej instrukcji.
- **Nie przewracaj napełnionego zbiornika w celu uniknięcia wylania się cieczy w przypadku, gdy pokrywa nie jest dokręcona.**

## Ważne instrukcje bezpieczeństwa dotyczące pakietu akumulatorów

1. Przed użyciem pakietu akumulatorów należy zapoznać się z wszystkimi instrukcjami i znakami ostrzegawczymi umieszczonymi na (1) ładowarce, (2) akumulatorze, oraz (3) lampie zasilanej akumulatorem.
2. Nie wolno rozmontowywać ani modyfikować kasy akumulatorów. Może to spowodować pożar, nadmierne nagrzewanie się lub wybuch.
3. Jeśli czas działania znacznie się skróci, natychmiast przerwać użytkowanie lampy. W przeciwnym razie może dojść do przegrzania, możliwych poparzeń a nawet wybuchu.
4. Jeśli elektrolit dostanie się do oczu, należy przepłukać je czystą wodą i niezwłocznie zasięgnąć porady lekarskiej. Kontakt z elektrolitem może być przyczyną utraty wzroku.
5. Nie należy zwierać kasy akumulatorów:
  - (1) Nie dotykać biegunów żadnym materiałem przewodzącym.
  - (2) Unikać przechowywania kasy akumulatorów w pojemniku wraz z innymi metalowymi przedmiotami, takimi jak gwoździe, monety itp.
  - (3) Nie narażać kaset akumulatorów na działanie wody lub deszczu.

Zwarcie akumulatorów może spowodować przepływ prądu o dużym natężeniu, przegrzanie, oparzenia a nawet awarię urządzenia.

6. Nie przechowywać urządzenia i kasy akumulatorów w miejscach, w których temperatura może osiągnąć lub przekroczyć 50 °C (122 °F).
7. Nie spalać kasy akumulatorów nawet, jeśli jest poważnie uszkodzona lub całkowicie zużyta. Kasea akumulatorów wrzucona do ognia może wybuchnąć.
8. Nie wolno przebijać gwoździami, przecinać, zgniatać ani upuszczać kasy akumulatorów; nie należy jej także uderzać twardymi przedmiotami. Takie postępowanie może spowodować pożar, nadmierne nagrzewanie się lub wybuch.
9. Nie należy używać akumulatora, który jest uszkodzony.
10. Zastosowane w lampie akumulatory litowo-jonowe podlegają wymaganiom wynikającym z ustawy o towarach niebezpiecznych. W przypadku transportu komercyjnego, np. realizowanego przez strony trzecie, spedytorów, należy przestrzegać szczególnych wymagań dotyczących opakowania i etykietowania. Przy przygotowywaniu towaru do transportu wymagana jest konsultacja ze specjalistą ds. materiałów niebezpiecznych. Należy także stosować się do ewentualnie bardziej szczegółowych przepisów krajowych. Należy zakleić taśmą lub zabezpieczyć otwarte styki i zapakować akumulator tak, aby nie przesunął się w opakowaniu.

11. Używając akumulator należy wyjąć go z urządzenia i wyrzucić w bezpiecznym miejscu. Należy stosować się lokalnych przepisów dotyczących utylizacji akumulatorów.
12. Akumulatorów należy używać wyłącznie z produktami wyszczególnionymi przez spółkę Makita. Umieszczenie akumulatorów w niezgodnych urządzeniach może być przyczyną pożaru, przegrzewania się, wybuchu lub wypływu elektrolitu.
13. Jeśli urządzenie ma być przez dłuższy czas nieużywane, należy wyjąć z niego akumulator.
14. Podczas użytkowania i po jego zakończeniu kasea akumulatorów może się nagrzewać, co może być przyczyną odniesienia oparzeń, w tym niskotemperaturowych. Należy zachować ostrożność podczas obchodzenia się z gorącymi akumulatorami.
15. Nie wolno dotykać złączy narzędzia bezpośrednio po zakończeniu użytkowania, ponieważ mogą one być na tyle gorące, że kontakt z nimi spowoduje oparzenia.
16. Uważać, aby odłamki, kurz i brud nie przykleiły się do styków, otworów lub zagłębień w kasecie akumulatorów. Może to skutkować obniżeniem wydajności pracy lub awarią narzędzia bądź kasy akumulatorów.
17. Nie używać kasy akumulatorów w pobliżu linii wysokiego napięcia, jeśli takie użycie nie jest dozwolone. Może to skutkować wadliwym działaniem lub awarią narzędzia bądź kasy akumulatorów.
18. Przechowywać akumulatory z dala od dzieci.

## NALEŻY ZACHOWAĆ TĘ INSTRUKCJĘ.

**⚠️ OSTRZEŻENIE:** Używać tylko oryginalnych akumulatorów Makita. Używanie nieoryginalnych akumulatorów lub akumulatorów, które zostały zmodyfikowane, może być przyczyną ich wybuchu i pożaru, obrażeń ciała użytkownika i szkód materialnych. Spowoduje także unieważnienie gwarancji Makita na urządzenie i ładowarkę Makita.

## Wskazówki pozwalające na maksymalnie długą eksploatację akumulatora

1. Ładować kasetę akumulatorów zanim ulegnie całkowitemu rozładowaniu. W przypadku zauważenia spadku mocy narzędzia zawsze należy je wyłączyć i naładować akumulator.
2. Nigdy nie ładować w pełni naładowanej kasy akumulatorów. Nadmierne ładowanie skracia okres eksploatacji akumulatorów.
3. Kasetę akumulatorów należy ładować w temperaturze pokojowej, tj. 10 °C - 40 °C (50 °F - 104 °F). Przed rozpoczęciem ładowania akumulatora należy poczekać, dopóki nie ostygnie.
4. Gdy kasea akumulatorów nie jest używana, wyjąć ją z narzędzia lub ładowarki.

## **UŻYCIE I KONSERWACJA BEZPRZEWODOWEGO OPRYSKIWACZA OGRODOWEGO**

1. Bezprzewodowy opryskiwacz ogrodowy może współpracować z akumulatorem litowo-jonowym firmy Makita. Użycie innych akumulatorów może spowodować zagrożenie pożarem. Ładuj akumulator wyłącznie za pomocą określonej ładowarki. Ładowarka, która może być odpowiednia do akumulatorów jednego typu, może stwarzać ryzyko pożaru, gdy zostanie użyta z innym akumulatorem.
2. Podczas wkładania lub wyjmowania baterii zawsze kładź bezprzewodowy opryskiwacz ogrodowy na płaskiej i stabilnej powierzchni.
3. Nie używaj baterii, przystawek lub akcesoriów niezalecanych przez producenta tego urządzenia. Stosowanie niezalecanych baterii, przystawek lub akcesoriów może spowodować poważne obrażenia ciała.

# MONTAŻ

## ⚠ PRZESTROGA:

Zawsze upewnij się, że maszyna jest wyłączona oraz kasetę akumulatora jest wyjęta przez przeprowadzeniem jakichkolwiek prac na maszynie.

## ⚠ PRZESTROGA:

Upewnij się, że wszystkie części są solidnie zmontowane, aby płyn nie wyciekł podczas pracy maszyny.

### **Montaż lancy opryskiwacza**

1. Zdejmij nasadkę z rękojści.
2. Upewnij się, że pierścień uszczelniający O-ring jest na swoim miejscu, a następnie nakręć lancę opryskiwacza na uchwyt i mocno dokręć. Odnieś się do rysunku 1.
3. Poluzuj nakrętkę przedłużającą i wyciągnij lancę opryskiwacza na żądaną długość.
4. Ponownie dokręć nakrętkę przedłużającą.

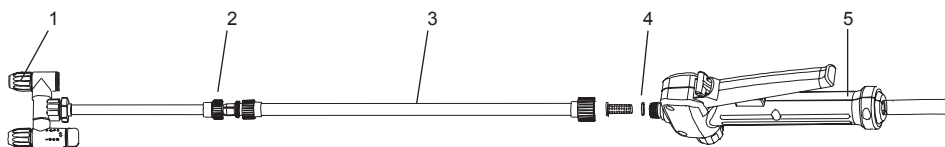

1	Regulowana głowica rozpylająca	2	Nakrętka przedłużająca
3	Lanca opryskiwacza	4	Pierścień uszczelniający O-ring
5	Uchwyt		

Rysunek 1

### **Pasek na ramię**

Przymocuj pasek na ramię do wieszaków maszyny tak jak to pokazano na rysunku. Odnieś się do rysunku 2.

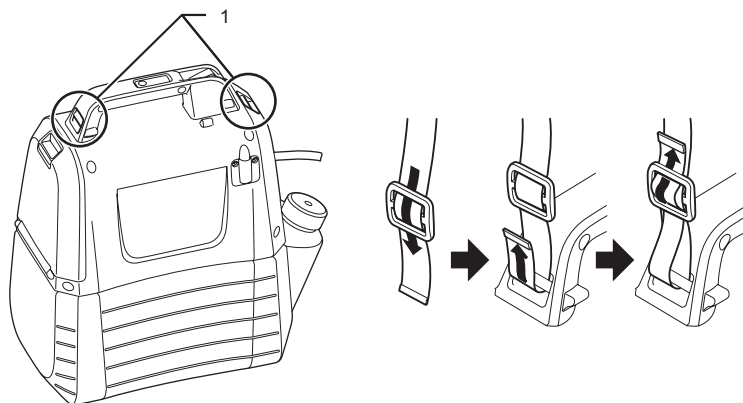

1	Wieszak
---	---------

Rysunek 2

# OPIS FUNKCJI

## PRZESTROGA:

Przed przeprowadzeniem regulacji lub sprawdzeniem działania funkcji maszyny zawsze sprawdź, czy maszyna została odłączona od zasilania, a kasetka akumulatorów jest wyjęta.

## Wkładanie i wyjmowanie kasetki akumulatorów

### PRZESTROGA:

- Przed wyjęciem kasetki akumulatorów z zawsze należy wyłączyć maszynę.
- Podczas montażu oraz demontażu kasetki akumulatorów należy mocno przytrzymać maszynę i kasetkę akumulatorów. Niewłaściwe obchodzenie się z maszyną oraz kasetką akumulatorów może powodować ich wyslizgnięcie się z rąk i uszkodzenia urządzenia i kasetki akumulatorów, oraz obrażenia ciała.
- Nie używaj siły podczas instalowania akumulatora. Jeśli kasetka nie wsuwa się bez oporu, to znaczy, że jest wkładana nieprawidłowo.

W celu włożenia kasetki akumulatorów należy pociągnąć w dół dźwignię mocującą, a następnie otworzyć pokrywę akumulatora. Wyrównać wypustkę na kasetce akumulatorów z rowkiem w obudowie i wsunąć kasetkę na miejsce. Zawsze wkładają ją do końca, dopóki nie zablokuje się we właściwej pozycji. Odnies się do rysunku 3.

W celu wyjęcia kasetki akumulatorów wysuń ją z maszyny jednocześnie przyciskając przycisk. Odnies się do rysunku 4.

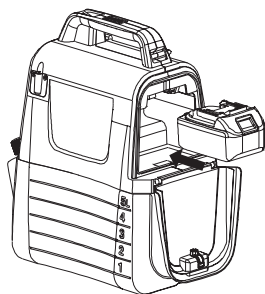



Rysunek 3



Rysunek 4

## Wskazania stopnia naładowania baterii

Naciśnij przycisk kontrolny na maszynie, aby pokazać pozostałą pojemność akumulatora. Lampki wskaźnikowe zaświecą się na kilka sekund. Odnies się do rysunku 5.

Lampki wskaźnikowe		Pozostała pojemność baterii
Podświetlenie	Wyłączone	
		50 % do 100 %
		30 % do 50 %
		0 % do 30 %

### **UWAGA:**

- W zależności od warunków użytkowania oraz temperatury, wskazywany poziom naładowania może nieco różnić się od rzeczywistego poziomu naładowania.

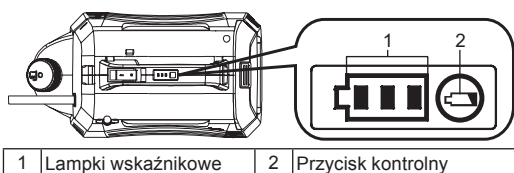

Rysunek 5

## System ochrony maszyny / akumulatora

Maszyna wyposażona jest w system ochrony. Ten system automatycznie odcina zasilanie silnika, aby przedłużyć żywotność maszyny i akumulatora. Maszyna zatrzyma się automatycznie podczas pracy, jeśli zostanie spełniony jeden z poniższych warunków względem maszyny lub akumulatora.

- Ochrona przed przeładowaniem: Gdy maszyna jest obsługiwana w sposób, który powoduje, że pobiera ona nie normalnie wysoki prąd, to maszyna automatycznie przerwie prace bez żadnego ostrzeżenia. W takiej sytuacji wyłącz maszynę i przerwij działanie, które spowodowała przeciążenie maszyny. Następnie włącz urządzenie, aby ponownie je uruchomić.
- Ochrona przed nadmiernym wyładowaniem: Gdy poziom naładowania akumulatora spada, maszyna automatycznie przerywa prace. Jeśli maszyna nie działa nawet po naciśnięciu przełączników, wyjmij akumulator z maszyny i naładuj go.





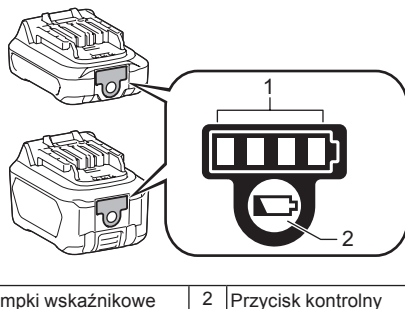

## Wskazania stopnia wyładowania akumulatora

*Dotyczy tylko kaset akumulatorów ze wskaźnikiem*



Rysunek 6

Nacisnąć przycisk kontrolny na kasecie akumulatora, aby uzyskać informację o stopniu wyładowania akumulatora. Lampki wskaźnikowe zapalają się na kilka sekund.

Lampki wskaźnikowe		Poziom naładowania
 Podświetlenie	 Wyłączone	
		75 % do 100 %
		50 % do 75 %
		25 % do 50 %
		0 % do 25 %

**UWAGA:** W zależności od warunków użytkowania oraz temperatury, wskazywany poziom naładowania może nieco różnić się od rzeczywistego poziomu naładowania.

# Mieszanina



**OSTRZEŻENIE!** Zawsze postępuj z instrukcjami producenta chemikaliów wydrukowanych na etykiecie produktu w celu użycia, wyczyszczenia oraz przechowywania. Dokładnie wyczyść po każdym użyciu postępując zgodnie z instrukcjami zawartymi w sekcji konserwacji oraz czyszczenia tego podręcznika. Chemikalia należy przechowywać poza zasięgiem dzieci. Niezastosowanie się do tego może spowodować poważne obrażenia ciała.



**OSTRZEŻENIE!** PRODUKT PRZEZNACZONY JEST DO OPRYSKU ŚRODKÓW CHEMICZNYCH KLASY KONSUMENCKIEJ, TAKICH JAK ŚRODKI CHWASTOBÓJCZE, FUNGICYDY, INSEKTYCYDY I NAWOZY.



**OSTRZEŻENIE!** Upewnij się, że w zbiorniku nie pozostała wcześniej używana substancja chemiczna. W takim przypadku może dojść do reakcji chemicznej w wyniku której może wytworzyć się szkodliwy gaz.



**INFORMACJA!** Nie przepelniaj zbiornika. Może to doprowadzić do uszkodzenia maszyny.



**INFORMACJA!** Spryskiwane ciecze muszą być tak rzadkie, jak woda. Gęstsze płyny nie będą się rozpylać poprawnie.



1. Wyjmij akumulator przed dolaniem cieczy chemicznej do zbiornika.
  2. Mocno trzymaj zbiornik i obracaj go w kierunku przeciwnym do ruchu wskazówek zegara, aby oddzielić obudowę silnika od zbiornika. Odnies się do rysunku 7.
  3. Odkręć i wyjmij miarkę.
  4. Odmierz zalecaną ciecz. Kubek może być używany do odmierzenia do 50 ml (2 uncji) płynu. Odnies się do rysunku 8.
  5. Ostrożnie wlej płyn do zbiornika za pomocą miarki przez otwór wlewowy zbiornika. Możesz również całkowicie rozpuścić płyn chemiczny w wodzie w osobnym pojemniku, a następnie wlać go do zbiornika. Upewnij się, że zawsze wlewasz płyn chemiczny do zbiornika przez otwór przeznaczony do napełniania zbiornika, a nie przez mały otwór, który służy do przechowywania miarki. Upewnij się, że filtr siatkowy napełniania zbiornika jest na swoim miejscu. Odnies się do rysunku 9.
  6. Wypłucz miarkę za pomocą czystej wody.
  7. Ponownie załóż kubek, upewniając się, że jest dobrze dokręcony.
  8. Włóż wąż do obniżonej części sitka do napełniania zbiornika. Odnies się do rysunku 10.
  9. Ponownie przymocuj obudowę silnika do zbiornika i obróć ją zgodnie z ruchem wskazówek zegara do czasu aż nie usłyszysz „kliknięcia”. Odnies się do rysunku 11.
- \*Nie zawiera pojemnika.

Rysunek 7

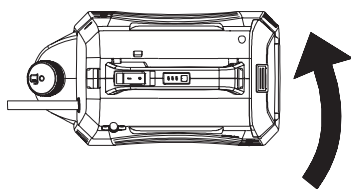

Rysunek 8

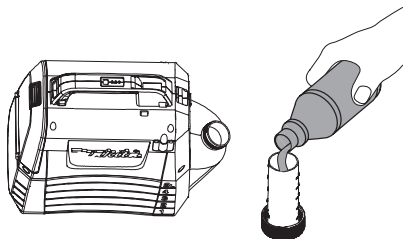

Rysunek 9

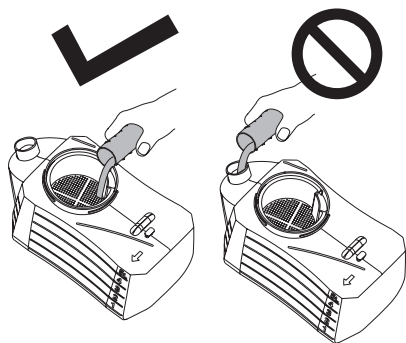

Rysunek 10

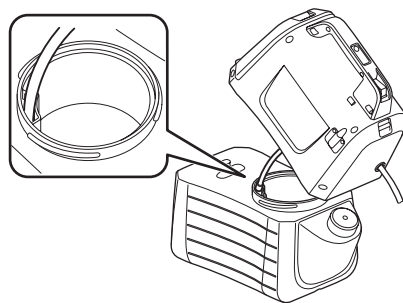

Rysunek 11

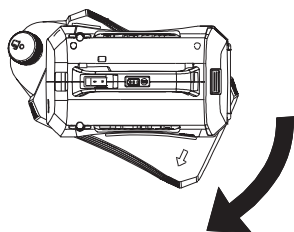

# OBSŁUGA



**OSTRZEŻENIE!** Ryzyko pożaru lub eksplozji. Miejsce natryskiwania musi być dobrze wentylowane i znajdować się z dala od iskier lub płomieni.

## **PRZESTROGA:**

Podczas użytkowania maszyny upewnij się, że pasek na ramie jest mocno założony na twoim ramieniu.

### **Włączanie/wyłączanie maszyny**

1. Przed użyciem maszyny załóż okulary bezpieczeństwa oraz inny sprzęt ochronny.
2. Naciśnij przycisk włącz/wyłącz, aby uruchomić maszynę.
3. Naciśnij oraz przytrzymaj dźwignię w dół, aby rozpocząć spryskiwanie. Odnies się do rysunku 12.
4. Zwolnij dźwignię, aby zatrzymać natryskiwanie.

### **Blokada**

Funkcja blokady jest wygodna przy ciągłym natryskiwaniu lub przy pokrywaniu dużego obszaru.

1. Aby zablokować, naciśnij dźwignię w dół i pociągnij przycisk blokady do tyłu, a następnie zwolnij dźwignię. Odnies się do rysunku 12.
2. Aby zwolnić blokadę, naciśnij dźwignię i naciśnij przycisk blokady do przodu.

Zwróć uwagę: Upewnij się, że dźwignia nie jest w pozycji zablokowanej przed włożeniem pakietu akumulatora do maszyny.

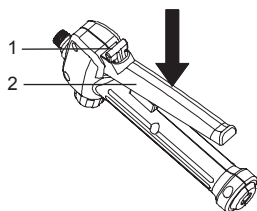

1	Przycisk blokady	2	Dźwignia
---	------------------	---	----------

Rysunek 12

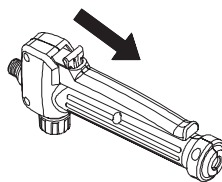

Rysunek 13

### **Dopasowanie do typu jednogłowicowego**

1. Przekręć kurek w stronę „lock”, aby użyć maszyny jako jednego typu głowicy. Odnies się do rysunku 14.

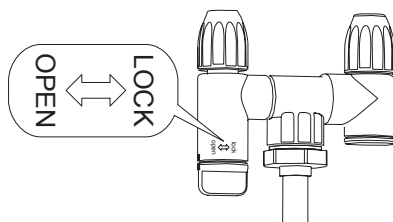

Rysunek 14

### **Regulacja natrysku**

Możesz rozpylić lub puścić strumień cieczy używając regulowanej głowicy rozpylającej.

1. Wymij pakiet akumulatora z maszyny.
2. W celu rozpylenia płynu, dokręć regulowaną głowicę rozpylającą.
3. W celu puszczenia strumienia, poluzuj regulowaną głowicę rozpylającą.

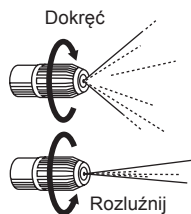

## OSTRZEŻENIE

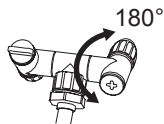

- Nie przekręcaj kurka bardziej niż 180°. Dysza dyspersyjna może pęknąć.
- Gdy opierasz dyszę na stojaku dyszy, staraj się nie dotknąć dźwigni dyszy przez pomyłkę, aby uniknąć błędnego rozpylania.
- Nie pozostawiaj resztek chemikaliów w zbiorniku na dłuższy czas. Spowodowałoby to uszkodzenie części i skrócenie żywotności produktu.

### Rozpylanie



**OSTRZEŻENIE!** Nigdy nie kładź urządzenia na ziemi w trakcie użytkowania. Przez cały czas należy unikać zamoczenia maszyny oraz akumulatora. Nie rozpylaj w pobliżu ani bezpośrednio na urządzenie.

1. Kieruj dyszę spryskiwacza bezpośrednio na rośliny lub objekty, które chcesz spryskać.
2. Nigdy nie kieruj końcówki lancy opryskiwacza na siebie lub inne osoby.
3. Uważaj na rozprysk do tyłu. Stój wystarczająco daleko od rozpylanego przedmiotu, aby zapobiec rozpryskiwaniu się z powrotem na Ciebie.
4. Nigdy nie rozpylaj w kierunku ludzi lub zwierząt; zawsze rozpylaj zgodnie z kierunkiem wiatru.
5. Unikaj opryskiwania w wietrzne dni. Środek rozpylający może przypadkowo zostać przypadkowo rozpylony na rośliny lub objekty, które nie powinny być spryskane.

## KONSERWACJA I CZYSZCZENIE

### PRZESTROGA:

Przed przystąpieniem do kontroli lub konserwacji zawsze upewnij się, że maszyna jest wyłączona, a kasetka akumulatora wyjęta.

W celu zachowania BEZPIECZEŃSTWA i utrzymania NIEZAWODNOŚCI produktu, naprawy, wszelkie inne czynności konserwacyjne lub regulacje powinny być wykonywane przez autoryzowane centra serwisowe Makita lub fabryczne centra serwisowe, zawsze z wykorzystaniem części zamiennych Makita.

### KONSERWACJA



**OSTRZEŻENIE!** W celu uniknięcia poważnych obrażeń osobistych zawsze wyjmij pakiet akumulatora z maszyny podczas czyszczenia lub przeprowadzenia jakiegokolwiek konserwacji.



**OSTRZEŻENIE!** Zawsze noś osłonę oczu z bocznymi osłonami lub okulary zgodne z ANSI Z87.1. Niedostosowanie się do tego zalecenia może spowodować przedostanie się płynów do oczu co może skutkować poważnymi obrażeniami.



**OSTRZEŻENIE!** Podczas serwisowania używaj wyłącznie identycznych części zamiennych. Użycie jakiegokolwiek innej części może spowodować niebezpieczeństwo lub uszkodzenia produktu.



**OSTRZEŻENIE!** Nigdy nie dopuszczaj do kontaktu plastikowych części z płynami hamulcowymi, benzyną, olejami penetrującymi, itp. Chemikalia mogą uszkodzić, osłabić lub zniszczyć plastik co może skutkować poważnymi obrażeniami ciała.



**INFORMACJA:** Okresowo sprawdzaj cały produkt pod kątem uszkodzonych, brakujących lub luźnych części, takich jak śrubki, nakrętki, rygle, zaślepki itp. Dokładnie dokręć wszystkie elementy mocujące i zaślepki i nie używaj tego produktu, dopóki wszystkie brakujące lub uszkodzone części nie zostaną wymienione. Proszę skontaktować się z obsługą klienta lub wykwalifikowanym centrum serwisowym w celu uzyskania pomocy.



**INFORMACJA:** Nigdy nie używać etyliny, benzyny, rozcieńczalnika, alkoholu itp. Środki te mogą spowodować odbarwienie, deformację lub pęknięcia.

**OGÓLNE ZASADY UTRZYMANIA:** Unikaj używania rozpuszczalników do czyszczenia części plastikowych. Większość tworzyw sztucznych jest podatna na uszkodzenia przez różnego rodzaju dostępne na rynku rozpuszczalniki i może ulec uszkodzeniu podczas ich stosowania. Używaj czystej szmatki, aby usunąć brud, kurz, olej, smar itp.

### CZYSZCZENIE URZĄDZENIA



**OSTRZEŻENIE!** Zawsze prawidłowo przechowuj i usuwaj chemikalia. Utylizację zanieczyszczonej wody używanej do płukania należy przeprowadzić zgodnie z lokalnymi rozporządzeniami i przepisami.

## OPRÓŻNIANIE ZBIORNIKA

Jeżeli po rozpyleniu w zbiorniku pozostała ciecz, przed rozpoczęciem czyszczenia należy go opróżnić.

- Wyjmij akumulator.
- Zdejmij obudowę silnika ze zbiornika.
- Opróżnij zawartość pojemnika poprzez obszar napełniania.

**UWAGA:** Spuść płyn z powrotem do oryginalnego pojemnika. Nie przechowuj cieczy chemicznej w zbiorniku.

## CZYSZCZENIE ZBIORNIKA

- Napełnij zbiornik czystą wodą do poziomu około jednej trzeciej. Można dodać niewielką ilość łagodnego domowego detergentu.

**UWAGA:** Nigdy nie czyść zbiornika za pomocą łatwopalnych chemikaliów lub ściernych środków czyszczących.

- Wytrzyj zbiornik z zewnątrz czystą, suchą szmatką.
- Ponownie załóż obudowę silnika na zbiornik.
- Ponownie zainstaluj akumulator. Rozpylaj do czasu, gdy zbiornik będzie opróżniony. Pamiętaj, aby skierować spray w kierunku obszaru, który nie zostanie uszkodzony przez roztwór do rozpylania.
- Uzupelnij i powtórz procedurę czystą wodą. Może być konieczne kilkakrotne przepłukanie zbiornika, a następnie ponowne opróżnienie go zgodnie z powyższą instrukcją.
- Pozostaw wszystkie części do całkowitego wyschnięcia przed ponownym zamontowaniem części i przechowywaniem urządzenia.

## CZYSZCZENIE DYSZY

Jeśli dysza zostanie zatkana, wykonaj poniższe czynności, aby ją wyczyścić.

- Wyjmij akumulator.
- Odkręć i zdejmij nasadę dyszy z regulowanej głowicy opryskiwacza lancy opryskiwacza.
- Przeciągnij mały drut przez odsłonięte otwory, aby usunąć wszelkie zanieczyszczenia. Następnie przepłucz czystą wodą. Odnies się do rysunku 15.
- Przetrzyj regulowaną głowicę natryskową czystą, suchą szmatką i ponownie załóż nasadkę dyszy na regulowaną głowicę natryskową.

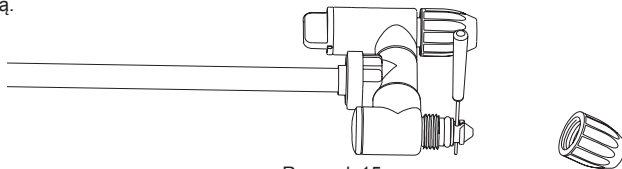

Rysunek 15

## CZYSZCZENIE POMPY

Jeżeli opryskiwacz nie może pobrać płynu ze zbiornika lub nie może rozpylić cieczy przy pierwszym użyciu, lub po długotrwałym przechowywaniu. Aby wyczyścić pompę, postępuj zgodnie z poniższymi procedurami:

1. Wyłącz maszynę i wyjmij akumulator.
2. Zdejmij lance opryskiwacza z uchwytu.
3. Spuść pozostały płyn lub przechowaj go w innym pojemniku, aby upewnić się, że zbiornik jest pusty.
4. Oddziel obudowę silnika od zbiornika i odwróć ją do góry nogami. Odnies się do rysunku 16.
5. Odkręć czerwoną zatyczkę, aby otworzyć otwór wlotowy wody, a następnie podłącz kran z wodą. Upewnij się, że pierścień uszczelniający O-ring jest umieszczony wewnątrz czerwonej nasadki.
6. Odkręć powoli kran i jednocześnie naciśnij dźwignię, aby woda mogła wypłukać wszelkie zanieczyszczenia, które przyłgnęły do pompy. Odnies się do rysunku 17.
7. Odłącz kran z wodą i ponownie dokręć czerwoną nakrętkę. Upewnij się, że pierścień uszczelniający O-ring znajduje się wewnątrz nasadki na swoim miejscu.

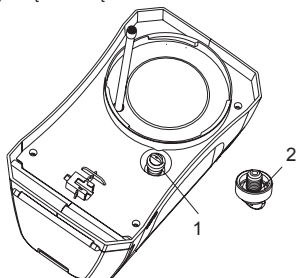

1	Czerwona nakrętka	2	Pierścień uszczelniający O-ring
---	-------------------	---	---------------------------------

Rysunek 16

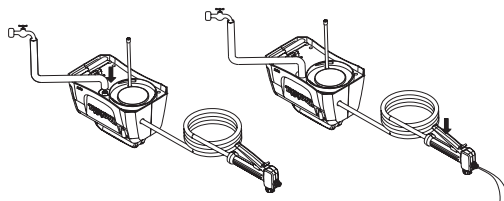

Rysunek 17

# AKCESORIA OPCJONALNE

## PRZESTROGA:

Te akcesoria i osprzęt są zalecane do użytku z produktem Makita określonym w niniejszej instrukcji. Użycie jakichkolwiek innych akcesoriów lub osprzętu może powodować ryzyko obrażeń ciała. Akcesoria i osprzęt mogą być używane wyłącznie zgodnie z przeznaczeniem.

Jeśli potrzebna jest pomoc, w celu uzyskania szczegółowych informacji na temat tych akcesoriów, należy zwrócić się do lokalnego centrum serwisowego Makita.

- Oryginalne akumulator i ładowarka Makita.

## UWAGA:

- W opakowaniu mogą znajdować się niektóre produkty z listy, jako wyposażenie standardowe. Mogą się one różnić w zależności od kraju.

## MAGYAR (Eredeti utasítások)

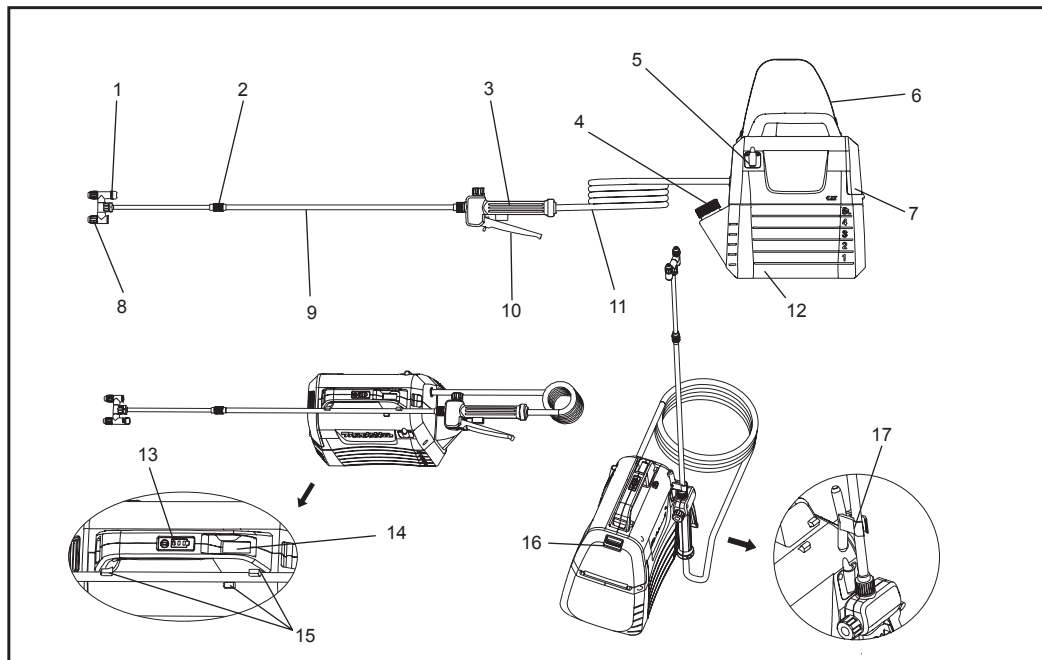

1	Fejkapcsoló	2	Hosszabbító anya	3	Fogantyú	4	Mérőedény
5	Permetező pálca tartója	6	Vállszij	7	Az akkumulátortartó fedele	8	Állítható permetezőfej
9	Permetező pálca	10	Kar	11	Tömlő	12	5 literes tartály
13	Jelzőfények	14	Be-ki kapcsoló	15	Permetező pálca tartója	16	Reteszelő kar
17	Horog (a permetező pálca rögzítésére)	-	-	-	-	-	-

# MŰSZAKI ADATOK

Modell		US053D
Névleges feszültség		DC 10,8 V - 12 V max
Tartály kapacitása		5 L
Tömlő hossza		1,7 m
A teljes meghosszabbítható hossz		50 - 70 cm
Szórófej típusa		2 fejes (1 fejre kapcsolható)
Max. üzemi nyomás		0,3 MPa
Üzemi nyomás normál szórófejjel	Max.	Kb. 0,26 Mpa
	Min.	Kb. 0,13 Mpa
Áramlási sebesség normál szórófejjel	Max.	Kb. 0,91 L / perc
	Min.	Kb. 0,47 L / perc
Szórófej illesztőcsavarja		G 1/4"
Méretek (Ho × Szé × Ma)		343 × 182 × 343 mm
Nettó tömeg		2,9 - 3,0 kg

- Folyamatos kutatási és fejlesztési programunk következtében az útmutatóban feltüntetett adatok előzetes értesítés nélkül megváltozhatnak.
- A műszaki adatok országonként eltérhetnek.
- A tartozék(ok)tól függően az akkumulátorral együtt a tömeg változhat. Az EPTA 2014/01 eljárása szerinti legkönnyebb és legnehezebb változatot a táblázat mutatja be.

## Felhasználható akkumulátortípusok és töltő

Akkumulátor	BL1015 / BL1016 / BL1020B / BL1021B / BL1040B / BL1041B
Töltő	DC10SA / DC10SB / DC10WC / DC10WD / DC18RE









- Előfordulhat, hogy a fent felsorolt akkumulátorok és töltők némelyike bizonyos térségekben nem elérhető.

**▲ FIGYELMEZTETÉS:** Kizárólag a fent felsorolt akkumulátorokat és töltőket használja. Bármilyen egyéb akkumulátor és töltőberendezés használata sérülést és/vagy tüzet okozhat.

**▲ FIGYELMEZTETÉS:** Ne használjon vezetékes tápegységet ezzel a géppel, például akkumulátoradapert vagy hordozható tápegységet. Az ilyen tápegység kábele akadályozhatja a működést és személyi sérülést okozhat.

## Szimbólumok

Az alábbiak a készülékkel kapcsolatban használatos szimbólumok. Használat előtt sajátítsa el a következő szimbólumok jelentéseit.

	Viseljen fülvédőt.		Figyelem
	Viseljen légzőmaszkot.		Viseljen védőszemüveget.
	Viseljen biztonsági lábbelit.		Viseljen védőkesztyűt.
	Ne használja a permetezőzt esőben, és ne hagyja szabadban a permetezőzt eső közben.		
	Olvassa végig a Használati útmutatót.		
	permetezéskor távol maradj az emberektől.		

## CÉLZOTT FELHASZNÁLÁS

Ez a gép permetezésre szolgál.

### Zaj

Az EN62841-1 szerint meghatározott tipikus A-súlyozott zajszint:

Hangnyomásszint ( $L_{pA}$ ): 70 dB(A) vagy kisebb

Bizonytalanság (K): 3 dB(A)

**MEGJEGYZÉS:** A bejelentett zajkibocsátási érték (ek) et egy szabványos vizsgálati módszerrel mértük, és felhasználható az egyik eszköz és egy másik összehasonlítására.

**MEGJEGYZÉS:** A bejelentett zajkibocsátási érték (ek) felhasználható még az expozíció előzetes értékelésében is.

**▲FIGYELMEZTETÉS:** Viseljen fülvédőt.

**▲FIGYELMEZTETÉS:** A zajkibocsátás az elektromos szerszám használata során eltérhet a bejelentett érték(ek)től a szerszám használatának módjától függően, különösen attól, hogy milyen munkadarabot dolgoznak fel.

**▲FIGYELMEZTETÉS:** Ügyeljen arra, hogy meghatározza a kezelő védelmét szolgáló biztonsági intézkedéseket, amelyek az expozíció becslésén alapulnak a tényleges felhasználási körülmények között (figyelembe véve a működési ciklus minden részét, például a szerszám kikapcsolása idejét és azt az időt, amikor az indítási idő mellett alapjáraton jár).

### Vibráció

A vibráció teljes értéke (háromtengelyű vektorösszeg)

az EN62841-1 szerint meghatározva:

Üzem mód: töltés nélküli használat

Rezgéskibocsátás ( $a_{h1}$ ): 2,5 m/s<sup>2</sup> vagy kisebb

Bizonytalanság (K): 1,5 m/s<sup>2</sup>

**MEGJEGYZÉS:** A bejelentett összes vibrációérték(ek)et egy szabványos vizsgálati módszerrel mértük, és felhasználható az egyik eszköz és egy másik összehasonlítására.

**MEGJEGYZÉS:** A bejelentett vibrációérték(ek) felhasználható még az expozíció előzetes értékelésében is.

**▲FIGYELMEZTETÉS:** A vibrációkibocsátás az elektromos szerszám használata során eltérhet a bejelentett érték(ek)től a szerszám használatának módjától függően, különösen attól, hogy milyen munkadarabot dolgoznak fel.

**▲FIGYELMEZTETÉS:** Ügyeljen arra, hogy meghatározza a kezelő védelmét szolgáló biztonsági intézkedéseket, amelyek az expozíció becslésén alapulnak a tényleges felhasználási körülmények között (figyelembe véve a működési ciklus minden részét, például a szerszám kikapcsolása idejét és azt az időt, amikor az indítási idő mellett alapjáraton jár).

## EK-megfelelőségi nyilatkozat

*Csak az európai országok számára*

Az EK-megfelelőségi nyilatkozatot ezen használati útmutató A. melléklete tartalmazza.

## FIGYELEM

Ezt a készüléket 8 éves vagy annál idősebb gyermekek, valamint csökkent fizikai, érzékszervi vagy szellemi képességekkel rendelkező személyek, illetve tapasztalat és ismeretek hiányában élő személyek használhatják, ha felügyeletet vagy utasítást kaptak a készülék biztonságos használatával kapcsolatban, és megértik az ezzel járó veszélyeket. A gyermekek nem játszhatnak a készülékkel. A gyermekek nem végezhetnek tisztítást és karbantartást felügyelet nélkül.

## Áltanános elektromos szerszámokra vonatkozó biztonsági figyelmeztetések

**▲FIGYELMEZTETÉS:** Olvassa el az elektromos szerszámhoz mellékelt összes biztonsági figyelmeztetéseket, utasításokat, ábrákat és specifikációkat. Amennyiben az alább felsorolt utasításokat nem tartja be, az áramütést, tüzet és/vagy súlyos sérülést okozhat.

## A figyelmeztetéseket és utasításokat további felhasználás céljából biztos helyen őrizze meg.

A figyelmeztetésben szereplő „elektromos szerszám” elnevezés a hálózatról (vezetékes) vagy akkumulátorról (vezeték nélküli) működő szerszámra utal.

Viseljen védőszemüveget.

1. Tartsa tisztán és jól megvilágítottan a munkaterületet. A túlszűfolt vagy sötét helyeken könnyen történhet baleset.
2. Ne használja az elektromos szerszámot robbanásveszélyes légkörben, azaz gyúlékony folyadékok, gázok vagy porok jelenlétében. Az elektromos szerszámok szikráznak, ezzel begyűjthetik a port vagy a kipárolgó anyagokat.
3. Az elektromos szerszám használata során ügyeljen arra, hogy gyermekek és nézelődő személyek ne legyenek a közelben. Ha Önt megzavarják munkavégzés közben, azzal elveszítheti a szerszám feletti uralmát.



## Elektromosságra vonatkozó biztonság

1. Az elektromos szerszám csatlakozója illeszkedjen az adott dugaljhoz. Semmilyen körülmények között ne változtasson a szerszám csatlakozóján. Földelt elektromos szerszámhoz ne használjon adaptercsatlakozót. Érintetlen (nem módosított) csatlakozók és az ehhez illő dugalj használatával csökkenti az áramütés kockázatát.
2. Kerülje a földelt felületekkel való érintkezést, például csövek, fűtőtestek, hűtőrácsok és hűtőszekrények. Nagyobb az esély az áramütésre abban az esetben, ha az Ön teste földelve van.
3. Az elektromos szerszámot ne tegye ki esőnek vagy nedves környezeti körülményeknek. Az elektromos szerszámba jutó víz növeli az áramütés kockázatát.
4. Ne rongálja meg a vezetéket. Soha ne használja a vezetéket az elektromos szerszám hordozásához, ne azzal húzza ki az elektromos szerszámot az aljzattól. A vezetéket tartsa távol hőtől, olajtól, éles eszközöktől vagy mozgó alkatrészekről. A rongálódott, összegabalyodott vezeték növeli az áramütés kockázatát.
5. Ha kültéren használja az elektromos szerszámot, akkor szabadtéri használatra alkalmas hosszabbítót alkalmazzon. Szabadtéri használatra alkalmas hosszabbítót alkalmazásával csökkenti az áramütés kockázatát.
6. Ha elkerülhetetlen, hogy az elektromos szerszámot nedves környezetben használja, akkor áramvédő kapcsolóval (ÁVK) ellátott csatlakozót használjon. Az áramvédő kapcsolóval (Fi relé; ÁVK) ellátott csatlakozó használatával csökkenti az áramütés kockázatát.
7. Az elektromos szerszámok olyan elektromágneses mezőket (EMF) állítanak elő, amelyek nem károsak a felhasználóra. Azonban a szívritmus-szabályozók és más hasonló orvostechnikai eszközök felhasználói az elektromos szerszám használatát előtt a készülék gyártójához és/vagy orvoshoz kell fordulni tanácsért.
8. Viseljen megfelelő öltözetet. Ne viseljen laza ruházatot vagy ékszert. Haját és ruházatát tartsa távol a mozgó alkatrészekről. A laza ruházat, ékszer vagy a hosszú haj könnyen beakadhat a mozgó alkatrészekbe.
9. Ha a készülékeket porszívó és -gyűjtő felszerelésekhez lehet csatlakoztatni, akkor győződjön meg róla, hogy azok csatlakoztatva legyenek és a megfelelő módon használják azokat. A porgyűjtés csökkentheti a porhoz köthető veszélyeket.
10. Ne hagyja, hogy a szerszámok gyakori használata megserzett ismeretek lehetővé tegyék önélégültségét és figyelmen kívül hagyja a szerszám biztonsági elveit. Gondatlan cselekmény egy másodperc töredéke alatt súlyos sérülést okozhat.
11. Mindig viseljen védőszemüveget az elektromos szerszámok használata során, hogy megvédje a szemét a sérüléstől. A szemüvegnek meg kell felelnie az ANSI Z87.1-nek az Egyesült Államokban, az EN 166-nak Európában vagy az AS/NZS 1336-nak Ausztráliában/Új-Zélandon. Ausztráliában / Új-Zélandon törvényileg arcvédőt is kötelező viselni az arcod védelme érdekében.

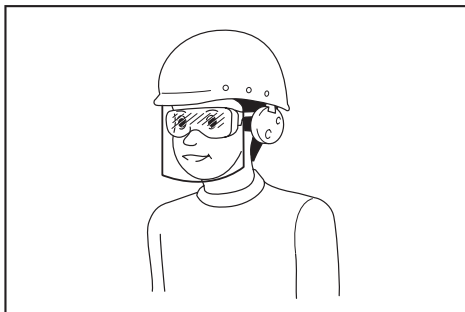

Az a munkáltató felelőssége, hogy kikénszertse a szerszámkezelők és a közvetlen munkaterületen tartózkodó más személyek megfelelő biztonsági védőfelszerelések használatát.

## Személyi biztonság

1. Koncentráltan dolgozzon, figyelje, mit csinál és hallgasson a józan eszére az elektromos szerszám használata során. Amennyiben fáradt, kábítószert, alkohol vagy gyógyszer befolyásoltsága alatt áll, ne használja az elektromos szerszámot. Ha az elektromos szerszám használata közben csak egy pillanatra nem figyel oda súlyos sérülést is szenvedhet.
2. Használjon egyéni védőfelszerelést. Mindig viseljen védőszemüveget. A védőfelszerelés, például pormaszk, csúszásmentes cipő, védősisak vagy hallásvédő eszköz a megfelelő körülményekhez használatával csökkentheti a személyi sérüléseket.
3. Gondoskodjon a véletlenszerű bekapcsolással szembeni védelemről. Az áramforrás és/vagy akkumulátortelep csatlakoztatása, a szerszám felvétele vagy szállítása előtt mindig győződjön meg arról, hogy a kapcsoló kikapcsolott állásban van. Az elektromos szerszámok kapcsolóra helyezett ujjal történő hordozása, vagy bekapcsolt kapcsolóval való feszültség alá helyezése balesetet okozhat.
4. Mindenféle állítókulcsot és villáskulcsot távolítson el, mielőtt bekapcsolja az elektromos szerszámot. Személyi sérülést okozhat, ha villáskulcs vagy más eszköz marad az elektromos szerszám forgó alkatrészei között.
5. Ne hajoljon a gép fölé. Minden esetben őrizze meg stabilitását és egyensúlyát. Váratlan esetekben így jobban az uralma alatt tudja tartani az elektromos szerszámot.
6. Az elektromos szerszám használata és karbantartása 1. Ne erőltesse az elektromos szerszámot. A munka elvégzéséhez való elektromos szerszámot használja. A megfelelő elektromos szerszám használatával az adott feladat jobban és biztonságosabban végezhető el.
2. Ne használja az elektromos szerszámot, ha azt a kapcsolóval nem tudja be- vagy kikapcsolni. Minden olyan elektromos szerszám veszélyes és meg kell javíttatni, amelyet nem lehet a kapcsolón keresztül irányítani.
3. Húzza ki a dugót az áramforrásból és/vagy vegye ki az akkumulátort, ha le lehet, az elektromos szerszám, mielőtt bármilyen beállítás elvégezze, tartozékokat cserélne vagy elektromos szerszámokat tárolna. Az ilyen biztonsági intézkedések csökkentik az elektromos szerszám véletlenszerű elindulásának kockázatát.
4. Tartsa gyermekektől távol az éppen használaton kívüli elektromos szerszámokat és ne engedje, hogy olyan személyek működtessék azt, akik nem ismeri az elektromos szerszámot vagy ezeket a működtetési szabályokat. Az elektromos szerszámok veszélyesek olyanok kezében, akik a szerszám használatára nincsenek kiképezve.

- Karbantartja az elektromos szerszámokat és tartozékait. Ellenőrizzé a nem megfelelően megkötő vagy kilógó alkatrészeket, van-e törött alkatrész vagy minden olyan fennálló helyzet, amely hatással lehet a szerszám működésére. Használat előtt javíttassa meg a sérült a szerszámot. Számtalan baleset okozója a nem megfelelően karban tartott elektromos szerszám.
- A vágószerszámokat megélezve, tisztán tárolja és használja. A kellően karbantartott, éles vágóéül vágóeszközök kevésbé kötődnek és könnyebb azókat kontrollálni.
- Az elektromos szerszámot, annak tartozékait és betéteit stb. az utasításoknak megfelelően használja a munkakörülmények és az elvégezendó munka figyelembe vételével. A szerszám az eredeti rendeltetésétől eltérő használata veszélyes helyzetet okozhat.
- Tartsa a fogantyúkat és a megfogó felületeket szárazon, tisztán, olaj- és zsírmentesen. A csúszós fogantyúk és a megfogó felületek nem teszik lehetővé a szerszám biztonságos kezelését és irányítását váratlan helyzetekben.
- A szerszám használata közben ne viseljen szövetből készült munkakesztyűt, amely összefonódhat. A szövetből készült munkakesztyűnek a mozgó alkatrészekbe való összefonódása személyi sérülést okozhat.

#### Akkumulátoros készülék használata és ápolása

- Kizárólag a gyártó által megadott töltővel végezze el a feltöltést. Az egyes akkumulátortelepek töltésére alkalmas töltő tűzveszélyt okozhat, ha azt eltérő típusú akkumulátortelep feltöltésére használják.
- Az elektromos szerszámokat kizárólag a speciálisan erre a célra szánt akkumulátorteleppel használja. Bármilyen egyéb akkumulátortelep használata sérülés- és tűzveszélyt okozhat.
- Tartsa távol a használaton kívüli akkumulátortelepet más fémtárgyaktól, például gemkapcsoktól, érméktől, kulcsoktól, szögektől, csavaroktól vagy az egyes csatlakozók közötti kapcsolat létrehozására alkalmas, prób méretű egyéb fémtárgyaktól. Az akkumulátorcsatlakozók rövidre zárása égési sérülést vagy tüzet okozhat.
- Nem megfelelő körülmények között folyadék áramolhat ki az akkumulátorból; kerülje az azzal való érintkezést. Véletlenszerű érintkezés esetén öblítse le vízzel. Ha a folyadék szembe kerül, haladéktalanul forduljon orvoshoz. Az akkumulátorból kilépő folyadék irritációt vagy égési sérülést okozhat.
- Ne használjon sérült vagy módosított akkumulátortelepet, illetve szerszámot. A sérült vagy módosított akkumulátorok előre nem látható módon viselkedhetnek, amely tűzzel, robbanással vagy sérülés kockázatával járhat.
- Ne tegye ki az akkumulátortelepet, illetve a szerszámot tűz vagy túlságosan nagy hőmérséklet hatásának. A tűzzel vagy 130 °C-ot meghaladó hőmérséklettel szembeni kitettség robbanást okozhat.
- Maradéktalanul tartsa be a töltéssel kapcsolatos előírásokat, és ne töltse az akkumulátortelepet vagy a szerszámot a megadott hőmérsékleti tartományon kívül. A szakszerűtlen vagy a megadott hőmérsékleti tartományon kívüli töltés károsíthatja az akkumulátort, és fokozhatja a tűzveszélyt.

#### Szerviz

- A szerszám szervizelését egy olyan képzett személlyel végeztesse, aki az eredetivel identikus alkatrészeket használ a javításhoz/szervizelésel. A szerszám biztonságosságát ezzel megőrizheti.
- Soha ne szervizelje a sérült akkumulátortelepeket. Az akkumulátortelepek szervizelését csak a gyártó vagy az arra felhatalmazott szolgáltatók végezhetik.
- Kövesse a tartozékok kenésére és cseréjére vonatkozó utasításokat.

## Vezeték nélküli kerti permetező biztonsági figyelmeztetései

**▲FIGYELMEZTETÉS:** Tűz vagy robbanás kockázata. Ne permetezzen gyúlékony folyadékokat, például benzint. Keresse meg ezt a szimbólumot a tartályon.

**▲FIGYELMEZTETÉS:** A permetezőhöz használt termékekből előállított permet egyes vegyszereket tartalmaz, amelyekről ismert, hogy rákot, születési rendellenességet és egyéb reprodukív károsodásokat okoznak.

Néhány példája ezeknek a vegyszereknek:

- a műtrágyában lévő vegyületek
- inszekticidekben, herbicidekben és peszticidekben lévő vegyületek;
- arzén és króm vegyileg kezelt faanyagból Kövesse az összes ilyen termékek tartályán található utasításokat. Ezeknek a vegyszereknek való kitettség csökkentése érdekében, viseljen jóváhagyott biztonsági felszerelést, például arcmaszkokat, amelyeket a permetek kiszűrésére terveztek, kesztyűket és más megfelelő védőfelszereléseket.

- Mielőtt bármilyen növényvédőszer vagy más permetező anyagot használna ebben a permetezőben, alaposan olvassa el az eredeti csomagolásán található címkét, és kövesse annak utasításait. Egyes permetező anyagok veszélyesek, ezért nem szabad ebben a permetezőben használni, mert károsíthatják a permetezőt, és súlyos testi sérülést vagy anyagi kárt okozhatnak.
- Áramütés veszélye. Soha ne permetezzen az elektromos csatlakozók felé.
- Ne használjon kereskedelmi minőségű vegyszereket vagy vegyi anyagokat kereskedelmi vagy ipari célokra. Kizárólag fogyasztói minőségű víz-alapú gypep- és kerti fogyszereket használjon.
- Ne öntsön meleg vagy forrásban lévő folyadékokat a tartályba. Ezek gyengíthetik vagy károsíthatják a tömlőt vagy a tartályt.
- A permetezési területnek jól szellőzőnek kell lennie.
- Kerülje a permetezést szeles napokon. A permetet véletlenül fújhatják olyan növényekre vagy tárgyakra, amelyeket nem szabad permetezni.
- Tárolja a permetezőt egy biztonságos, jól szellőző beltéri térben üres folyadéktartállyal.
- Ne használjon maró (alkáli) önmelegedő vagy maró (savas) folyadékokat ebben a permetezőben. Ezek korrodálhatják a fém alkatrészeket, vagy gyengíthetik a tartályt és a tömlőt.

- **Ismerje a permetezőndő vegyszer tartalmát.** Olvassa el a vegyszerhez mellékelt anyagbiztonsági adatlapokat (MSDS) és edénycímkéket. Kövesse a vegyszergyártó biztonsági utasításait.
- **Ne hagyjon maradékot vagy permetanyagot a tartályban a permetező használata után.** Tisztítsa meg minden használat után.
- **Ne dohányozzon a permetező használata közben,** és ne permetezzen olyan helyen, ahol szikra vagy láng van.
- **Az injekció kockázata.** Ne ürítse ki közvetlenül a bőr ellen.
- **Ne tegye a permetezőt vízbe vagy más folyadékba az áramütés kockázatának csökkentése érdekében.** Ne helyezze és ne tárolja a permetezőt olyan helyen, ahol leeshet, vagy kádba vagy mosogatóba húzható.
- **Karbantartsa ezt a terméket.** Alaposan ellenőrizze a permetező belsejét és külsejét, vizsgálja meg az alkatrészeket minden használat előtt. Ellenőrizze, hogy nincsenek-e megrepedett vagy elromlott tömlők, és ellenőrizze a szivárgást, az eltömődött szűrőfejet és hiányzó vagy sérült alkatrészeket. Használat előtt javítsa meg a sérült terméket. Számatalan baleset okozója a nem megfelelően karban tartott termék.
- **Húzza ki az akkumulátort az egységről a permetező leeresztése, tisztítása vagy tárolása előtt.** Az ilyen megelőző jellegű biztonsági intézkedések csökkentik a véletlen indítás kockázatát.
- **Mindig viseljen szemvédőt oldalsó pajszokkal vagy védőszemüvegekkel, amelyeken megjelölt, hogy megfelelnek az ANSI Z87.1 követelményeknek.** Ennek elmulasztása esetén a folyadék szemébe kerülhet, amely súlyos sérüléseket okozhat.
- **Óvja a tüdejét.** Viseljen egy arc- vagy pormaszkot a permetező használatában. Ennek a szabálynak betartása csökkenti a súlyos személyi sérülések kockázatát.
- **Az akkumulátoros szerszámokat nem kell bedugni az elektromos csatlakozóba; ezért mindig üzemképes állapotban vannak. Ügyeljen a lehetséges veszélyekre, amikor nem használja az akkumulátoros szerszámot, vagy amikor cseréli a tartozékokat.** Vegye ki az akkumulátor telepet, amikor a szerszám nincs használatban. Ennek a szabálynak betartása csökkenti az áramütés, tűz vagy súlyos személyi sérülés kockázatát.
- **Ne helyezze az akkumulátoros szerszámokat vagy azok elemeit tűz vagy hő közelébe.** Ez csökkenti a robbanás és sérülések kockázatát.
- **Ne törje össze, dobja le vagy sértse meg az akkumulátor telepet.** Ne használjon leesett vagy éles ütést kapott akkumulátor telepet vagy töltőt. A sérült akkumulátor robbanhat. Azonnal és megfelelően ártalmatlanítsa leesett vagy megromlódozott akkumulátort.
- **Az akkumulátor robbanhat gyújtóforrás, például jelzőlámpa jelenlétében.** A súlyos személyi sérülések csökkentésének érdekében soha ne használjon vezeték nélküli terméket nyílt láng jelenlétében. Egy felrobant akkumulátor törmelékét és vegyszereket engedheti el. Ha ki vannak téve, azonnal mossa le a vízzel.
- **Ne töltsé az akkumulátoros szerszámot egy nedves helyen.** Ennek a szabály betartása csökkenti az áramütés kockázatát.
- **A legjobb eredmények elérése érdekében az akkumulátoros szerszámot olyan helyen kell feltölteni, ahol a hőmérséklet több, mint 10 ° C (50 ° F), de kevesebb, mint 40 ° C (104 ° F).** A súlyos személyi sérülések kockázatának csökkentése érdekében ne tárolja a kültéren vagy járműveken.
- **Az akkumulátor szivárgóhat szélsőséges használati vagy hőmérsékleti körülmények között.** Ha a folyadék kerül a bőrére, azonnal mossa le szappannal és vízzel. Ha a folyadék kerül a szemébe, öblítse le tiszta vízzel legalább 10 percig, majd azonnal forduljon orvoshoz. Ennek a szabálynak betartása csökkenti a súlyos személyi sérülések kockázatát.
- **Ne használjon akkumulátorral működtetett készüléket esőben.**
- **Ne használjon akkumulátorral működtetett készüléket esőben.** Legyen óvatos, amikor kezelje az akkumulátort, hogy ne zárja rövidre az akkumulátort olyan anyagokkal, mint a gyűrűk, karkötők és kulcsok. Az akkumulátor vagy a vezeték túlmelegedhet és égési sérüléseket okozhat.
- **Ne helyezze az akkumulátor(ok)at tűzbe.** A cella felrobbanhat. Ellenőrizze a helyi szabályzatot a lehetséges speciális megsemmisítésre vonatkozó utasításokat illetően.
- **Ne nyissa fel vagy rongálja meg az akkumulátor(ok)at.** A kibocsátott elektrolit maró hatású, és a szem vagy a bőr sérülését okozhatja. Lenyelés esetén mérgező lehet.
- **Kerülje a veszélyes környezetet** - Ne használjon készüléket egy nedves helyen.
- **Használja a megfelelő készüléket** - Ne használja a készüléket semmilyen más munkához, kivéve azt, amelyre szánta.
- **Ne kényszerítse a készüléket** - Jobban fogja elvégezni a munkát, és kisebb a valószínűsége a sérülés kockázatának, amikor olyan ütemben végezzük, amire terveztek.
- **Beltérben tárolja az üresjáratú készülékeket** - Amikor nem használja, a készülékeket beltéren, száraz, magas vagy zárt helyen kell tárolni - a gyermekektől elzárva
- **A készüléket gondosan karbantartsa** - Tartsa tisztán a legjobb teljesítmény és a sérülések kockázatának csökkentése érdekében. Kövesse az utasításokat a tartozékok cseréjéhez. Ellenőrizze a készülék vezetékeit, és ha sérült, javítsa meg egy hivatalos szervizben. Tartsa a fogantyúkat szárazon, tisztán, olaj- és zsírmentesen.
- **Ellenőrizze a sérült alkatrészeket** - A készülék további használata előtt, gondosan ellenőrizni kell a sérült védőburkolatot vagy más alkatrészeket annak megállapításához, hogy az megfelelően működik-e és megfelel-e a tervezett funkciónak. Ellenőrizze a mozgó alkatrészek egyezőségét, a mozgó alkatrészek megkötését, az alkatrészek törését, felszerelését és minden más olyan állapot, amely befolyásolhatja annak működését. A sérült védőburkolatot vagy egyéb alkatrészt egy hivatalos szerviznél kell megfelelően megjavítani vagy kicserélni, hacsak a kézikönyv máshol nem mutatja.
- **Ne borítson meg egy feltöltött tartályt, hogy elkerülje a szivárgást, ha a tartály fedele nincs meghúzva.**

## Akkumulátorral kapcsolatos fontos biztonsági előírások

1. Az akkumulátor használata előtt olvassa el az (1) akkumulátortöltőn, az (2) akkumulátoron és az (3) akkumulátorral működethető terméken feltüntetett utasításokat és figyelmeztető jelzéseket.
2. Ne szerelje szét vagy alakítsa át az akkumulátort! Ellenkező esetben tűz, erős hőfejlődés vagy robbanás keletkezhet.
3. A működési idő túlságosan nagymértékű lerövidülése esetén haladéktalanul hagyjon fel az érintett akkumulátor használatával. Ellenkező esetben túlmelegedhet az eszköz, égési sérüléseket szenvedhet, vagy akár robbanás történhet.
4. Ha az elektrolit a szemébe kerül, öblítse ki tiszta vízzel, és haladéktalanul forduljon orvoshoz. Ellenkező esetben akár a látását is elveszítheti.
5. Ne zárja rövidre az akkumulátort!
  - (1) Soha ne érintse meg a csatlakozókat feszültség vezetésére alkalmas anyagokkal!
  - (2) Ne tárolja az akkumulátort egyéb fémtárgyakat, mint például szögeket, érméket stb. is tartalmazó tárolószekrényben!
  - (3) Ne tegye ki az akkumulátort víz vagy eső hatásának!

Az akkumulátor rövidzárlata jelentős mértékű áramerősséget, túlmelegedést, esetleges égési sérüléseket és akár meghibásodást is okozhat.

6. Ne tárolja és használja a készüléket, illetve az akkumulátort olyan helyen, ahol a hőmérséklet elérheti vagy meghaladhatja a 50 °C-ot (122 °F).
7. Az akkumulátort még abban az esetben se érse el, ha azt komoly kár érte vagy teljes mértékben elhasználódott! Tűz hatására az akkumulátor felrobbanhat.
8. Ne szűrje át, hasítsa fel, zúzza össze, dobálja vagy ejtse le az akkumulátort, illetve ne üsse neki kemény tárgyaknak. Ellenkező esetben tűz, erős hőfejlődés vagy robbanás keletkezhet.
9. Ne használjon sérült akkumulátort!
10. A lítium-ion tartalmú akkumulátorok a veszélyes árukat szabályozó nemzetközi jogszabályok hatálya alá tartoznak.

Kereskedelmi célú – például harmadik felek vagy szállítmányozók általi – szállítás esetén a csomagolásra és a címkézésre vonatkozó különleges követelmények is betartandók.

A szállítandó árucikk szakszerű előkészítése érdekében szállítás előtt egyeztessen veszélyes anyagokkal foglalkozó szakemberrel. Ezenkívül az általában részletesebb szabályozást nyújtó állami jogszabályi rendelkezések is figyelembeveendőek. Ragassza le vagy fedje le a nyitott érintkezőket, és úgy csomagolja be az akkumulátort, hogy az ne mozdulhasson el a csomagoláson belül.

11. Leselejtezés előtt vegye ki az akkumulátort a készülékből, és biztonságos helyen ártalmatlannítsa azt. Kövesse az akkumulátor ártalmatlannítására vonatkozó helyi előírásokat.
12. Az akkumulátorokat kizárólag a Makita által meghatározott termékekben használja fel. Az akkumulátorok nem megfelelő termékekbe történő behelyezése és használata tüzet, túlzott mértékű hőképződést, robbanást vagy elektrolitszivárgást okozhat.
13. Ha előreláthatólag hosszabb ideig nem használja majd a készüléket, távolítsa el belőle az akkumulátort.
14. Használat közben és után az akkumulátor hő bocsájthat ki, ami égési sérüléseket vagy alacsony hőmérsékletű égési sérüléseket okozhat. Legyen óvatos, ha a még meleg akkumulátort kezeli.
15. Használat után ne érintse meg a készülék érintkezőjét, mivel az meleg lehet és égési sérülést okozhat.
16. Ügyeljen arra, hogy az akkumulátor érintkezőin, nyílásaiban és hornyáiban ne halmozódjon fel forgács, por vagy egyéb szennyeződés. Ez az eszköz vagy az akkumulátor teljesítménycsökkenését, vagy meghibásodását okozhatja.
17. Ha az eszköz nem támogatja a nagyfeszültségű távvezetékek közelében történő használatot, ne használja az akkumulátort nagyfeszültségű távvezetékek közelében. Ez az eszköz vagy az akkumulátor meghibásodását okozhatja.
18. Az akkumulátort tartsa távol gyermekektől.

## ŐRIZZE MEG A JELEN ÚTMUTATÓT.

**▲FIGYELEM:** Kizárólag eredeti Makita akkumulátorokat használjon. A Makitától eltérő gyártmányú, vagy módosított akkumulátorok használatakor felrobbanhat az akkumulátor, tüzet, személyi sérüléseket és károkat okozva ezzel. Ezen túlmenően a Makita gyártmányú készülékre és töltőre vonatkozó Makita garancia érvénytelenné válását is maga után vonja.

## Tanácsok az akkumulátor élettartamának meghosszabbításához

1. Töltse fel az akkumulátort, mielőtt az teljesen lemerülne. Soha ne működtesse tovább a készüléket és mindig töltsen fel az akkumulátort, ha a készülék teljesítményének csökkenését észleli.
2. Soha ne töltsen az akkumulátort, ha azt teljesen feltöltötték! A túltöltés lerövidíti az akkumulátor hasznos élettartamát.
3. 10 °C és 40 °C (50 °F és 104 °F) közötti szobahőmérsékleten végezze el az akkumulátor feltöltését. Ha az akkumulátor felforrósodott, a töltése előtt várja meg, amíg az megfelelően lehűl.
4. Ha nem használja az akkumulátort, vegye ki az eszközből vagy a töltőből.

## **VEZETÉK NÉLKÜLI KERTI PERMETEZŐ HASZNÁLATA ÉS ÁPOLÁSA**

1. A vezeték nélküli kerti permetező Makita lítium-ion akkumulátorral működik. Bármilyen egyéb akkumulátorok használata tűzveszélyt okozhat. Töltse fel az akkumulátorokat csak a megadott töltővel. Az egyes akkumulátorok töltésére alkalmas töltő tűzveszélyt okozhat, ha azt eltérő típusú akkumulátor feltöltésére használják.
2. Mindig helyezze a vezeték nélküli kerti permetezőt sík és stabil felületre, amikor behelyezi vagy eltávolítja az akkumulátort.
3. Ne használjon olyan akkumulátorokat, mellékleteket vagy tartozékokat, amelyeket a gyártó nem ajánlott. Nem ajánlott akkumulátorok, mellékletek vagy tartozékok használata súlyos személyi sérülést okozhat.

# ÖSSZESZERELÉS

## **⚠ VIGYÁZAT:**

A gépen bármilyen munka végezése előtt mindig győződjön meg arról, hogy kikapcsolta a gépet és eltávolította az akkumulátort.

## **⚠ VIGYÁZAT:**

Győződjön meg arról, hogy az összes alkatrész megfelelően van felszerelve, hogy a folyadék nem fog szivárogni a gép működtetése során.

### **A permetező pálca összeszerelése**

1. Távolítsa el a kupakot a fogantyúról.
2. Ellenőrizze, hogy az O-gyűrű a helyén van, majd csavarja rá a permetező palcát a fogantyúra, és szorosan húzza meg. Lásd az 1. ábrát.
3. Lazítsa a hosszabbító anyát, és húzza ki a permetező palcát a kívánt hosszúságig.
4. Újra húzza meg a hosszabbító anyát.

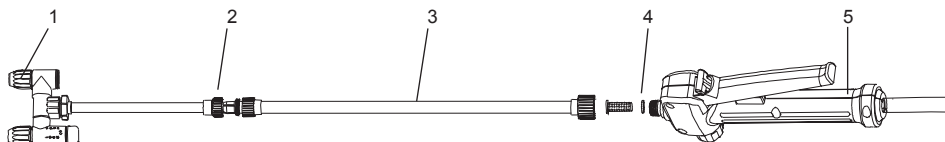

1	Állítható permetezőfej	2	Hosszabbító anyá
3	Permetező pálca	4	O-gyűrű
5	Fogantyú		

1. Ábra

### **Vállszij**

Csatlakoztassa a vállpántot a gép akasztóihoz az ábra szerint. Lásd az 2. ábrát.

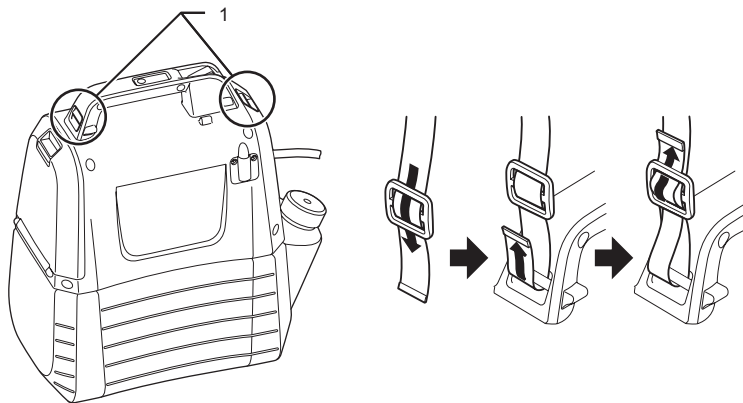

1	Akasztó
---	---------

2. Ábra

# A KÉSZÜLÉK MŰKÖDÉSE ÉS FUNKCIÓI

## VIGYÁZAT:

A gép beállítása vagy működésének ellenőrzése előtt mindig győződjön meg arról, hogy kikapcsolta a gépet és eltávolította az akkumulátort.

## **Az akkumulátor behelyezése és eltávolítása.**

## VIGYÁZAT:

- Az akkumulátor eltávolítása előtt mindig kapcsolja ki a gépet.
- Az akkumulátor behelyezése vagy eltávolítása előtt a gépet és az akkumulátort mindig tartsa erősen. Ha nem tartja a gépet és az akkumulátort erősen az kicsúszhat a kezéből, és ez a gép és az akkumulátor sérüléséhez, valamint személyi sérüléshez vezethet.
- Ne alkalmazzon erőszakot, amikor behelyezze az akkumulátort. Ha az akkumulátor nem csúszik be könnyedén a helyére, akkor azt helytelen módon helyezték be.

Az akkumulátor behelyezéséhez húzza le a rögzítőkart, utána nyissa fel az akkumulátortartó fedelét. Illessze az akkumulátoron található nyelvet a készülékház hornyához, és csúsztassa a helyére. Mindig teljesen illessze be, amíg egy kattintással a helyére nem rögzül. Lásd az 3. ábrát.

Az eltávolításhoz csúsztassa ki a gépből az akkumulátort, miközben nyomja a gombot. Lásd az 4. ábrát.

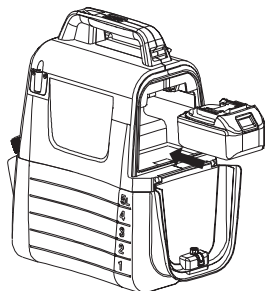

3. Ábra



4. Ábra

## Az akkumulátor maradék töltöttségi szintjének kijelzése

Az akkumulátor maradék töltöttségi állapotának ellenőrzéséhez nyomja meg a gépen található Ellenőrzési gombot. A jelzőfények ekkor néhány másodpercre felvillannak. Lásd az 5. ábrát.

Jelzőfények		Akkumulátor maradék töltöttségi szintje
Világít	Kialszik	
■ ■ ■		50 % - 100 %
■ ■ □		30 % - 50 %
■ □ □		0 % - 30 %

### MEGJEGYZÉS:

- A felhasználási körülményektől és a környezeti hőmérséklettől függően a kijelzés kissé eltérhet a töltöttség tényleges állapotától.

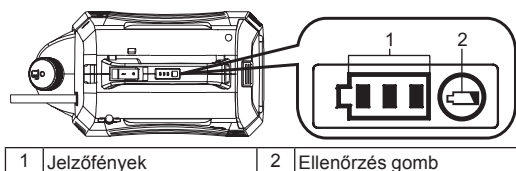

1 Jelzőfények      2 Ellenőrzés gomb

5. Ábra

## Gép/akkumulátor-védő rendszer

A gép fel van szerelve védő rendszerrel. Ez a rendszer automatikusan kikapcsolja a motor áramellátását, hogy meghosszabbítsa a gép és az akkumulátor élettartamát. A gép működtetés közben automatikusan leáll, ha a gépet vagy az akkumulátort a következő feltételek valamelyikébe teszik ki.

- Túlterhelés elleni védelem: Amikor a gépet úgy működtetik, hogy az abnormálisan nagy áramot von le, akkor a gép automatikusan fog megállni jelzés nélkül. Ebben a helyzetben kapcsolja ki a gépet, és állítsa le azt az alkalmazást, amely a gép túlterhelését okozta. Ezután kapcsolja be a gépet újraindításra.
- Túlmerülés elleni védelem: Ha az akkumulátor kapacitása alacsony lesz, a gép automatikusan leáll. Ha a gép akkor sem működik, ha a kapcsolókat működteti, vegye ki az akkumulátort a gépből, és tölts fel.

## Az akkumulátor töltöttségi szintjének kijelzése

*Kizárólag jelzőfényvel ellátott akkumulátorokhoz*

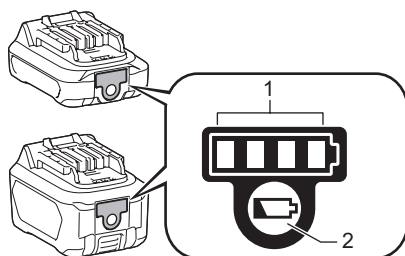







1 Jelzőfények      2 Ellenőrzés gomb

6. Ábra



Az akkumulátor töltöttségi állapotának ellenőrzéséhez nyomja meg az akkumulátoron található Ellenőrzés gombot. A jelzőfények néhány másodpercre felvillannak.

Jelzőfények		Töltöttségi állapot
 Világít	 Kialszik	
		75 % - 100 %
		50 % - 75 %
		25 % - 50 %
		0 % - 25 %

**MEGJEGYZÉS:** A felhasználási körülményektől és a környezeti hőmérséklettől függően a kijelzés kissé eltérhet a töltöttség tényleges állapotától.

## Keverék



**FIGYELMEZTETÉS!** Mindig kövesse a vegyszergyártó termékcímkéjén nyomtatott használati, tisztítási és tárolási utasításait. Minden használat után alaposan tisztítsa meg, követte a kézikönyv Karbantartás és tisztítás szakaszában található utasításokat. A vegyszereket gyermekektől elzárva kell tárolni. Ennek elmulasztása súlyos személyi sérülést okozhat.



**FIGYELMEZTETÉS!** A TERMÉKET FOGYASZTÓKÉPESSÉGŰ OTTHONI ÉS KERTI VEGYSZEREK PERMEZÉSÉRE TERVEZTÉK, PÉLDÁUL A GYOMIRTÓK, ROVARIRTÓK ÉS MŰTRÁGYÁK.



**FIGYELEM!** Győződjön meg arról, hogy nem maradt korábban használt vegyszer a tartályban. Ha van, kémiai reakció következhet be káros gáz képződésével.



**ÉRTESÍTÉS:** Ne töltse túl a tartályt. Ha ezt csinálja, az károsíthatja a gépet.



**ÉRTESÍTÉS:** A permetezendő folyadéknak olyan vékonynak kell lenni, mint a víz. Annél sűrűbb folyadék nem permetezhető megfelelően.

1. Vegye ki az akkumulátort, mielőtt kémiai folyadékot adna a tartályhoz.
  2. Jól tartsa a tartályt, és forgassa az óramutató járásával ellentétes irányba, hogy különítse el a motorházat a tartálytól. Lásd az 7. ábrát.
  3. Csavarja le és távolítsa el a mérőpoharat.
  4. Mérje meg az ajánlott folyadékot. A poharral legfeljebb 50 ml(2 oz) folyadék mérhető. Lásd az 8. ábrát.
  5. Óvatosan öntse a folyadékot a tartályba mérőpohárral a tartály töltőnyílásán keresztül. Egy külön konténerben oldja fel teljesen a vegyi folyadékot vízben, majd öntse a tartályba. Ügyeljen arra, hogy mindig a tartály töltőnyílásán keresztül öntsön vegyi folyadékot a tartályba, nem pedig a csésze tárolásának mérésére szolgáló kis nyíláson keresztül. Győződjön meg arról, hogy a tartálytöltő szűrő a helyén van. Lásd az 9. ábrát.
  6. Öblítse le a mérőpoharat tiszta vízzel.
  7. Helyezze vissza a poharat, ügyelve arra, hogy biztonságosan meg van húzva.
  8. Helyezze a tömlőt a tartálytöltő szűrő nyomott részébe. Lásd az 10. ábrát.
  9. Helyezze vissza a motorházat a tartályba, és forgassa az óramutató járásával megegyező irányba a „Click” helyzetre. Lásd az 11. ábrát.
- \* A konténer nem tartalmazott.

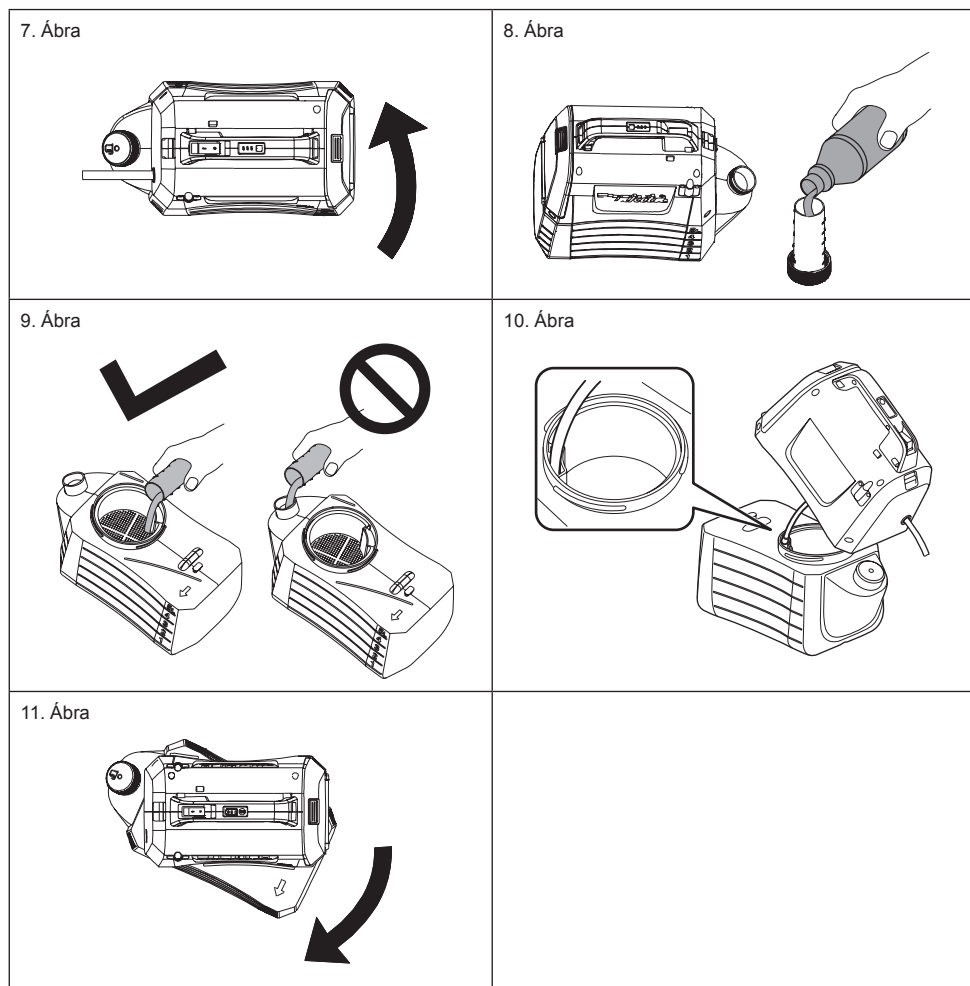

# A KÉSZÜLÉK HASZNÁLATA



**FIGYELMEZTETÉS!** Tűz vagy robbanás kockázata. A permetezési terület jól szellőzőnek kellene, és távol kellene a szikrától vagy a lángtól.

## **VIGYÁZAT:**

Amikor működik a gép, ügyeljen arra, hogy jól tegye a vállövet a vállára.

## **A gép be/kikapcsolása**

1. A gép működtetése előtt vegyen fel védőszemüveget és más biztonsági felszerelést.
2. Nyomja meg a Be/Ki kapcsolót a gép indítására.
3. Tartsa és lenyomja a kart a permezés megkezdésére. Lásd az 12. ábrát.
4. Engedje el a kart a permetezés megállítására.

## **Bezárás**

A bezárás funkció kényelmes a folyamatos permetezéshez vagy nagy területű lefedésekor.

1. A bezáráshoz nyomja le a kart és húzza hátra a zárógombot, utána engedje el a kart.

Lásd az 13. ábrát.

2. A bezárás feloldásához nyomja a kart és nyomja előre a zárógombot.

Jegyzet: Mielőtt behelyezné az akkumulátortelepet a gépbe, győződjön meg arról, hogy a kar nincs bezárási helyzetben.

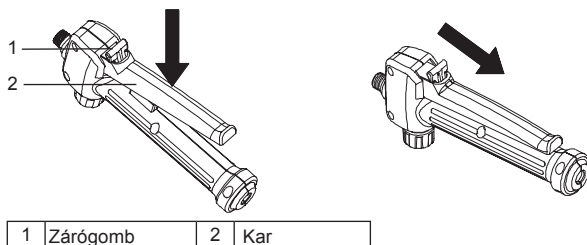

12. Ábra 13. Ábra

## **Igazítás egyfejű típusra**

1. Fordítsa el a csapot a „lock” oldalra, hogy a gépet egyfejű típusként működtesse. Lásd az 14. ábrát.

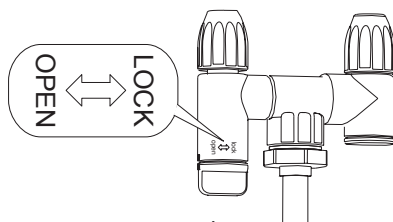

14. Ábra

## **A permetezés beállítása**

Az állítható szórófej segítségével párasíthatja vagy peremetezi a folyadékot.

1. Vegye ki az akkumulátortelepet a gépből.
2. A folyadék párázásához húzza meg az állítható szórófejet.
3. A folyadék permetezéséhez lazítsa meg az állítható szórófejet.

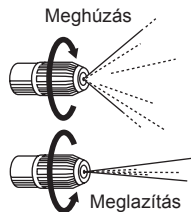

## FIGYELEM

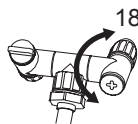

- Ne forgassa el a csapot 180o-nál nagyobb mértékben. A szétszórt nyílás megszakadhat.
- A hibás permetezés elkerülése érdekében ne érintse véletlenül a szórófejet, amikor a szórófejet az állványra támasztja.
- Ne hagyja a megmaradt vegyszert a tartályban hosszú ideig. Ez károsíthatja az alkatrészeket és rövidítheti a termék élettartamát.

### Permetezés



**FIGYELMEZTETÉS!** Soha ne tegye a készüléket a földre használata közben. Mindig kerülje a gép és az akkumulátor nedvesedését. Ne permetezzen a készülék közelében vagy közvetlenül a készülékre.

1. Irányítsa a permetezőfejet közvetlenül a permetezni kívánt növényekre vagy tárgyakra.
2. Soha ne mutassa a permetező pálca végét magára vagy más emberekre.
3. Ügyeljen a visszafröccsenésre. Álljon elég messze a permetezett tárgyaktól, hogy megakadályozza a permet visszafröccsenése mellett.
4. Soha ne permetezzen emberek vagy állatok irányába; mindig lefelé permetezzen szélllel.
5. Kerülje a permetezést szeles napokon. A permetet véletlenül fújhatják olyan növényekre vagy tárgyakra, amelyeket nem szabad permetezni.

## KARBANTARTÁS ÉS KENÉS

### VIGYÁZAT:

Ellenőrzés vagy karbantartás előtt mindig győződjön meg arról, hogy kikapcsolta a gépet és eltávolította az akkumulátort.

A termék BIZTONSÁGÁNAK és MEGBÍZHATÓSÁGÁNAK fenntartása érdekében a javítást, bármely egyéb karbantartást vagy beállítást a Makita által felhatalmazott vagy gyári szervizközpontnak kell végrehajtania Makita cserealkatrészek használata mellett.

### KARBANTARTÁS



**FIGYELMEZTETÉS!** A súlyos személyi sérülések elkerülése érdekében mindig vegye ki az akkumulátortelepet a gépből tisztítás vagy karbantartás közben.



**FIGYELMEZTETÉS!** Mindig viseljen szemvédőt oldalsó pajzsokkal vagy védőszemüveggel, amelyeken megjelölt, hogy megfelelnek az ANSI Z87.1 követelményeinek. Ennek elmulasztása esetén a folyadékok szemébe kerülhetnek, amely súlyos sérüléseket okozhat.



**FIGYELMEZTETÉS!** Karbantartáskor csak azonos alkatrészeket használjon. Más alkatrészek használata veszélyt vagy a termék károsodását okozhatja.



**FIGYELMEZTETÉS!** Soha ne engedje, hogy a fékfolyadék, benzin, áthatoló olajok stb. érintkezzenek a műanyag alkatrészekkel. A vegyszerek károsíthatják, gyengíthetik vagy tönkretelhetik a műanyagot, ami súlyos személyi sérülést okozhat.



**ÉRTESEÍTÉS:** Rendszeresen ellenőrizze az egész terméket, hogy vannak-e sérült, hiányzó vagy laza alkatrészei, például a csavarok, anyák, kupakok stb. Húzza meg biztonságosan az összes rögzítőelemet és kupakot, és ne működtesse ezt a terméket, mielőtt kicserélik minden hiányzó vagy sérült alkatrészt. Segítségért forduljon az ügyfélszolgálathoz vagy egy szakképzett szervizcenterhez.



**ÉRTESEÍTÉS:** Soha ne használjon benzint, hígítót, alkoholt vagy más hasonló szert! Ellenkező esetben elszíneződések, alakváltozások vagy repedések következhetnek be.

**ÁLTALÁNOS KARBANTARTÁS:** Ne használja oldószereket a műanyag alkatrészek tisztításakor. A legtöbb műanyag hajlamos a különféle típusú kereskedelmi oldószerek által okozott károokra, és használatuk károsíthatja őket. Használjon tiszta ruhát a szennyeződés, por, olaj, zsír stb. eltávolításához.

### AZ EGYSÉG TISZTÍTÁSA



**FIGYELMEZTETÉS!** Mindig megfelelően tárolja és ártalmatlanítsa a vegyszereket. A szennyezett öblítővizet a helyi előírásoknak és törvényeknek megfelelően kell megsemmisíteni.

## A TARTÁLY KIÜRÍTÉSE

Ha a permetezés után folyadék maradt a tartályban, ki kell üríteni a tartályt a tisztítás előtt.

- Távolítsa el az akkumulátortelepet.
- Távolítsa el a motorházat a tartályból.
- Engedje le a tartalmat a töltési területen keresztül.

**MEGJEGYZÉS:** Engedje vissza a folyadékot az eredeti tartályba. Ne tároljon vegyi folyadékot a tartályban.

## A TARTÁLY MEGTISZTÍTÁSA

• Töltse fel a tartályt tiszta vízzel körülbelül egyharmadig. Adhatna hozzá kis mennyiségű enyhe háztartási mosószert.

**MEGJEGYZÉS:** Soha ne használjon gyúlékony vegyszereket vagy súrolószert a tartály tisztításához.

- Törölje le a tartály külsejét egy tiszta, száraz ruhával.
- Helyezze vissza a motorházat a tartályba.
- Állítsa vissza az akkumulátortelepet. Addig permetezzen, amíg a tartály ki nem ürült. Ügyeljen arra, hogy a permetet olyan terület felé irányítsa, amelyet a permetoldat nem károsít.
- Töltse újra tiszta vízzel és ismételje meg az eljárást. Többször öblítése a tartályt szükség szerint, majd a fent leírt módon újra kiürítse.
- Ügyeljen arra, hogy az összes alkatrészek teljesen megszáradnak, mielőtt visszahelyezi az alkatrészeket és tárolja az egységet.

## A SZÓRÓFEJ MEGTISZTÍTÁSA

Ha a szórófej dugul, kövesse az alábbi lépéseket a megtisztításhoz.

- Távolítsa el az akkumulátortelepet.

Csavarja le és távolítsa el a szórófej kupakját a permetező pálcának állítható permetezőfejétől.

- Tolja egy kis vezetékkel a szabadon lévő lyukakon keresztül a törmelék eltávolításáért. Utána mossa le tiszta vízzel. Lásd az 15. ábrát.
- Törölje le az állítható szórófejet egy tiszta, száraz ruhával, és helyezze vissza a szórófej kupakját az állítható permetezőfejre.

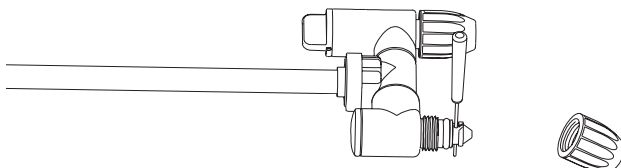

15. Ábra

## A SZIVATTYÚ TISZTÍTÁSA

Ha a permetező nem tudja kiszívni a folyadékot a tartályból, vagy nem tud folyadékot permetezni az első használatkor vagy hosszú távú tárolás után. Kövesse az alábbi eljárásokat a szivattyú tisztításához:

1. Kapcsolja ki a gépet és távolítsa el az akkumulátort.
2. Távolítsa el a permetező pálcát a fogantyúból.
3. Engedje le a maradék folyadékot, vagy tárolja a maradék folyadékot egy másik konténerbe, hogy győződjön meg arról, hogy a tartály üres legyen.
4. Válassza le a motorházat a tartályról, és lefelé fordítsa. Lásd az 16. ábrát.
5. Csavarja le a piros kupakot a vízbemeneti lyuk kinyitáshoz, utána csatlakoztassa a lyukat a vízcsapoz. Győződjön meg arról, hogy az O-gyűrű a piros kupak belsejében legyen.
6. Nyissa ki a vízcsapot lassan, és egyszerre nyomja le a kart, hogy a víz el tudja mosni a szivattyúhoz tapadt törmelékét. Lásd az 17. ábrát.
7. Húzza ki a vízcsapot, és húzza meg újra a piros kupakot. Győződjön meg arról, hogy a kupak belsejében lévő O-gyűrű a helyén legyen.

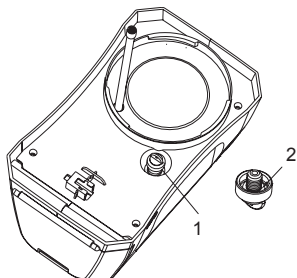

1	Piros kupak	2	O-gyűrű
---	-------------	---	---------

16. Ábra

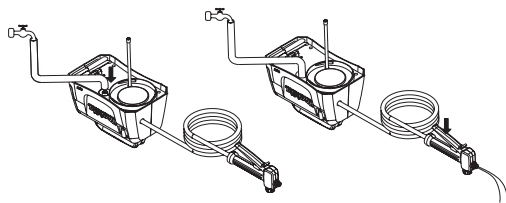

17. Ábra

# KÜLÖN MEGVÁSÁROLHATÓ KIEGÉSZÍTŐK

## VIGYÁZAT:

Javasoljuk, hogy a tartozékokat vagy kiegészítőket a jelen útmutatóban meghatározott Makita termékhez használja. Bármilyen egyéb kiegészítő vagy tartozék használata személyi sérülést okozhat. A kiegészítők, illetve tartozékok kizárólag rendeltetészerűen használhatók.

Ha a tartozékokkal kapcsolatban további információra van szüksége, forduljon a helyi Makita szervizközponthoz.

- Eredeti Makita akkumulátor és töltő.

## MEGJEGYZÉS:

- A listában felsorolt néhány tétel a termék csomagjában szabványos tartozékként fordulhat elő. A készülékhez mellékelt tartozékok országonként eltérhetnek.





# TECHNICKÉ ÚDAJE

Model		US053D
Menovité napätie		Priamy prúd 10,8 V - 12 V max
Objem nádrže		5 L
Dĺžka hadice		1,7 m
Celková predĺžiteľná dĺžka		50 - 70 cm
Typ trysky		2 hlavy (prepínateľné na 1 hlavu)
Max. pracovný tlak		0,3 MPa
Pracovný tlak so štandardnou tryskou	Max.	Približne 0,26 Mpa
	Min.	Približne 0,13 Mpa
Prietok štandardnej trysky	Max.	Približne 0,91 L/min
	Min.	Približne 0,47 L/min
Skrutka na pripevnenie trysky		G 1/4"
Rozmery (D × Š × V)		343 × 182 × 343 mm
Hmotnosť netto		2,9 - 3,0 kg

- Vďaka nášmu nepretržitému programu výskumu a vývoja sa technické údaje uvedené v tomto návode môžu bez predchádzajúceho upozornenia zmeniť.
- Technické údaje sa v jednotlivých krajinách môžu líšiť.
- Hmotnosť sa môže líšiť v závislosti od prídavných zariadení, vrátane kazety s batériou. V tabuľke je uvedená najťažšia a najľahšia kombinácia podľa postupu EPTA 01/2014.

## Vhodná kazeta s batériou a nabíjačka

Kazeta s batériou	BL1015 / BL1016 / BL1020B / BL1021B / BL1040B / BL1041B
Nabíjačka	DC10SA / DC10SB / DC10WC / DC10WD / DC18RE









- Niektoré kazety s batériou a nabíjačky uvedené vyššie nemusia byť dostupné v závislosti od vášho regiónu.

**⚠ UPOZORNENIE:** Používajte iba kazetu s batériou a nabíjačky uvedené vyššie. Použitie iných kaziet s batériou a nabíjačiek môže spôsobiť zranenie a/alebo požiar.

**⚠ UPOZORNENIE:** S týmto strojom nepoužívajte napájací kábel ako je batériový adaptér alebo prenosný napájací zdroj. Kábel takého napájacieho zdroja môže brániť prevádzke a spôsobiť zranenie osôb.

## Symbody

Nasledujú symboly, ktoré sa pre toto zariadenie používajú. Pred použitím sa uistite, že rozumiete významu symbolov.

	Noste ochranu sluchu.		Varovanie
	Noste dýchaciu masku.		Noste ochranné okuliare.
	Noste bezpečnostnú obuv.		Noste ochranné rukavice.
	Nepoužívajte v daždi ani nenechajte postrekovač vonku počas dažďa.		
	Prečítajte si návod na použitie.		
	Pri striekaní udržiajte osoby ďaleko		

## Predpokladané použitie

Toto zariadenie je určené na striekanie.

### Hluk

Typická hladina hluku vážená A stanovená podľa EN62841-1:

Úroveň akustického tlaku ( $L_{pA}$ ): 70 dB (A) alebo menej  
Odchýlka (K): 3 dB (A)

**POZN.:** Deklarované hodnoty emisií hluku boli namerané v súlade so štandardnou skúšobnou metódou a môžu sa použiť na porovnanie jedného náradia s druhým.

**POZN.:** Deklarované hodnoty emisií hluku možno použiť aj pri predbežnom hodnotení expozície.

**⚠ UPOZORNENIE:** Noste ochranu sluchu.

**⚠ UPOZORNENIE:** Emisia hluku pri skutočnom použití elektrického náradia sa môže líšiť od deklarovaných hodnôt v závislosti od spôsobov, ako sa elektrické náradie používa, najmä od druhu obrobku.

**⚠ UPOZORNENIE:** Určite bezpečnostné opatrenia na ochranu obsluhy, ktoré vychádzajú z odhadu expozície v skutočných podmienkach používania (zvážte všetky prvky prevádzkového cyklu, ako sú časy, keď je náradie vypnuté a keď beží naprázdno okrem času spustenia).

### Vibrácie

Celková hodnota vibrácií (trojosový vektorový súčet) určená podľa štandardu EN62841-1:

Režim činnosti: prevádzka bez záťaže

Emisie vibrácií ( $a_w$ ): 2,5 m/s<sup>2</sup> alebo menej

Odchýlka (K): 1,5 m/s<sup>2</sup>

**POZN.:** Deklarované celkové hodnoty vibrácií boli namerané v súlade so štandardnou skúšobnou metódou a môžu sa použiť na porovnanie jedného nástroja s druhým.

**POZN.:** Deklarované celkové hodnoty vibrácií sa môžu použiť aj pri predbežnom hodnotení expozície.

**⚠ UPOZORNENIE:** Emisia vibrácií pri skutočnom použití elektrického náradia sa môže líšiť od deklarovaných hodnôt v závislosti od spôsobov, ako sa elektrické náradie používa, najmä od druhu obrobku.

**⚠ UPOZORNENIE:** Určite bezpečnostné opatrenia na ochranu obsluhy, ktoré vychádzajú z odhadu expozície v skutočných podmienkach používania (zvážte všetky prvky prevádzkového cyklu, ako sú časy, keď je náradie vypnuté a keď beží naprázdno okrem času spustenia).

## ES Vyhlásenie o zhode

Iba pre európske krajiny

ES Vyhlásenie o zhode je obsiahnuté v prílohe A k tomuto návodu na obsluhu.

## UPOZORNENIE

Toto zariadenie môže používať deti vo veku od 8 rokov a osoby so zníženými fyzickými, zmyslovými alebo duševnými schopnosťami alebo s nedostatkom skúseností a znalostí, ak sú pod dozorom alebo poučením o bezpečnom používaní zariadenia a rozumejú súvisiacim nebezpečenstvám. Deti sa so zariadením nesmú hrať. Čistenie a údržbu nesmú vykonávať deti bez dozoru.

### Všeobecné bezpečnostné pokyny pre elektrické náradie

**⚠ UPOZORNENIE:** Prečítajte si všetky bezpečnostné varovania, pokyny, ilustrácie a technické údaje dodávané s týmto elektrickým náradím. Nedodržanie všetkých nižšie uvedených pokynov môže mať za následok úraz elektrickým prúdom, požiar alebo vážne zranenie.

### Uchovajte si všetky upozornenia a pokyny pre potrebu v budúcnosti.

Pojem „elektrické náradie“ vo varovaniach sa týka vášho elektrického náradia napájaného zo siete (s káblom) alebo z batérie (bez kábla).

#### Bezpečnosť pracovného priestoru

1. **Udržiajte pracovný priestor čistý a dobre osvetlený.** Neporiadok alebo tma môže viesť k nehodám.
2. **Nepoužívajte elektrické náradie vo výbušnom prostredí, napríklad v prostredí s horľavými kvapalinami, plynmi alebo prachom.** Elektrické náradie vytvára iskry, ktoré môžu zapáliť prach alebo výpary.
3. **Pri práci s elektrickým náradím držte prosím deti a okoloidúcich v dostatočnej vzdialenosti.** Rozptylenie môže spôsobiť, že stratíte kontrolu.

## Elektrická bezpečnosť

1. **Zástrčky elektrického náradia musia zodpovedať zásuvke. Zástrčku nikdy žiadnym spôsobom neupravujte S uzemneným elektrickým náradím nepoužívajte žiadne adaptéry.** Neupravené zástrčky a zodpovedajúce zásuvky znižujú riziko úrazu elektrickým prúdom.
2. **Zabráňte kontaktu tela s uzemnenými povrchmi, ako sú rúry, radiátory, sporáky a chladničky.** Ak je vaše telo uzemnené, existuje tu vyššie riziko zásahu elektrickým prúdom.
3. **Nevystavujte elektrické náradie dažďu alebo vlhkému prostrediu.** Voda vnikajúca do elektrického náradia zvyšuje riziko úrazu elektrickým prúdom.
4. **Nezneužívajte kábel. Nikdy nepoužívajte kábel na nesenie, ťahanie alebo odpájanie elektrického náradia. Chráňte kábel pred teplom, olejom, ostrými hranami alebo pohyblivými časťami.** Poškodené alebo zamotané káble môžu viesť k zvýšenému riziku úrazu elektrickým prúdom.
5. **Ak pracujete s elektrickým náradím vonku, používajte predlžovací kábel vhodný na vonkajšie použitie.** Použitie kábla vhodného na vonkajšie použitie môže znížiť riziko úrazu elektrickým prúdom.
6. **Ak musíte elektrické náradie obsluhovať na vlhkom mieste, použite napájací zdroj chránený prúdovým chráničom (RCD).** Použitie prúdového chrániča môže znížiť riziko úrazu elektrickým prúdom.
7. **Elektrické náradie môže vytvárať elektromagnetické polia (EMF), ktoré nie sú pre používateľa škodlivé.** Používatelia kardiostimulátorov a iných podobných zdravotníckych prístrojov by sa však mali pred použitím tohto elektrického náradia obrátiť na výrobcu zariadenia alebo lekára.

## Osobná bezpečnosť

1. **Pri práci s elektrickým náradím buďte opatrní, dávajte pozor na to, čo robíte, a používajte zdravý rozum. Nepoužívajte elektrické náradie, ak ste unavení alebo pod vplyvom drog, alkoholu alebo liekov.** Nepozornosť pri práci s elektrickým náradím môže mať za následok vážne zranenie osôb.
2. **Používajte osobné ochranné prostriedky. Vždy používajte ochranné okuliare.** Ochranné prostriedky ako protiprachová maska, protišmyková bezpečnostná obuv, prilba alebo ochrana sluchu používané za vhodných podmienok môžu znížiť úrazy osôb.
3. **Braňte neúmyselnému spusteniu prístroja. Pred pripojením k zdroju napájania a/alebo kazete s batériou, zdvíhaním alebo prenášaním náradia sa uistite, že vypínač je v polohe vypnuté.** Prenášanie elektrického náradia s prstom na spínači alebo napájanie elektrického náradia so zapnutým vypínačom, môžu dôjsť k nehode.
4. **Pred zapnutím elektrického náradia odstráňte nastavovací kľúč.** Kľúče zabudnuté na rotujúcej časti elektrického náradia môžu mať za následok zranenie osôb.
5. **Nepreháňajte. Za každých okolností majte správny postoj a rovnováhu.** To vám umožní mať lepšiu kontrolu nad elektrickým náradím pri neočakávaných situáciách.

6. **Noste vhodný odev. Nenoste voľný odev alebo šperky. Udržujte svoje vlasy a odev v dostatočnej vzdialenosti od pohyblivých častí.** Voľný odev, šperky alebo dlhé vlasy sa môžu zachytiť od pohyblivých častí.
7. **Ak sú k dispozícii zariadenia na pripojenie zariadení na odsávanie a zber prachu, skontrolujte, či sú pripojené a správne používané.** Použitie zberu prachu môže znížiť riziká spojené s prachom.
8. **Nedovoľte, aby vám znalosti získané pri častom používaní náradia umožňovali uspokojiť sa a ignorovať zásady bezpečnosti náradia.** Neopatrné konanie môže v zlomku sekundy spôsobiť ťažké zranenie.
9. **Pri používaní elektrického náradia vždy noste ochranné okuliare, ktoré chránia vaše oči pred poranením. Okuliare musia vyhovovať ANSI Z87.1 v USA, EN 166 v Európe alebo AS/NZS 1336 v Austrálii alebo na Novom Zélande. V Austrálii / na Novom Zélande je podľa zákona povinné nosiť ochranný štít na ochranu tváre.**

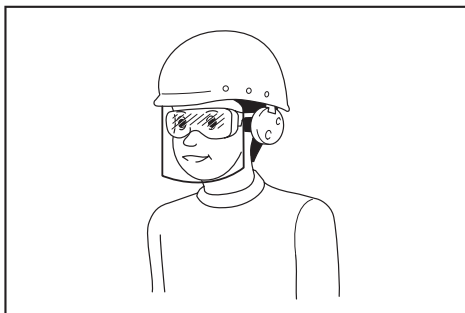

**Zamestnávateľ je zodpovedný za to, aby prinútil operátorov náradia a ďalšie osoby v blízkom pracovnom priestore k používaniu vhodných bezpečnostných ochranných prostriedkov.**

## Používanie a starostlivosť o elektrické náradie

1. **Elektrické náradie nepreťažujte. Používajte správne elektrické náradie podľa vašich potrieb.** Správne náradie umožní vykonať prácu lepšie a bezpečnejšie a v objeme, na ktorý bolo navrhnuté.
2. **Elektrické náradie nepoužívajte, ak ho nie je možné vypínačom zapnúť a vypnúť.** Akékoľvek elektrické náradie, ktoré nemožno ovládať pomocou vypínača, je nebezpečné a musí sa nechať opraviť.
3. **Pred vykonaním akýchkoľvek nastavení, výmene príslušenstva, alebo uskladnením náradia, odpojte zástrčku od zdroja napájania a/alebo vyberte kazetu s batériou, ak je odpojiteľná.** Takéto preventívne bezpečnostné opatrenia znižujú riziko náhodného spustenia elektrického náradia.
4. **Ak elektrické náradie nepoužívate, uskladnite ho mimo dosahu detí. Nedovoľte, aby s elektrickým náradím obsluhovali osoby, ktoré s nim nie sú oboznámené alebo nepoznali tieto pokyny.** Elektrické náradie môže byť v rukách nezaucených používateľov nebezpečné.

5. **Vykonávajte údržbu elektrického náradia a príslušenstva.** Skontrolujte nesprávne zarovnanie alebo upevnenie pohyblivých častí, či nie sú niektoré časti poškodené a iné podmienky, ktoré by mohli ovplyvniť prevádzku elektrického náradia. **Opravte poškodené náradie pred použitím.** K množstvu nehôd dochádza z dôvodu nedostatočnej údržby elektrického náradia.
6. **Rezné nástroje udržiavajte ostré a čisté.** Správne udržiavané rezné nástroje s ostrými čepeľami sa menej pravdepodobne zaseknú a ľahšie sa ovládajú.
7. **Elektrické náradie, príslušenstvo, nadstavce a podobne používajte v súlade s týmito pokynmi, berúc do úvahy pracovné podmienky a prácu, ktorá sa má vykonať.** Používanie elektrického náradia na iné účely, než na aké je určené, môže mať za následok vznik nebezpečnej situácie
8. **Rukoväte a uchopovacie povrchy udržiavajte suché, čisté a bez olejov a tukov.** Kizké rukoväte a uchopovacie povrchy neumožňujú bezpečnú manipuláciu a ovládanie náradia v neočakávaných situáciách.
9. **Pri používaní náradia nenoste pracovné rukavice, ktoré by sa mohli zamotať.** Zamotanie pracovných rukavíc do pohyblivých častí môže mať za následok zranenie osôb.

#### Používanie a starostlivosť o zariadenie na batérie

1. **Batérie nabíjajte iba pomocou nabíjačky predpísanej výrobcom.** Nabíjačka, ktorá je vhodná pre jeden typ batérií, môže pri použití s iným typom batérií spôsobiť riziko požiaru.
2. **Elektrické náradie používajte iba s batériami na to určenými.** Použitie iných batérií môže spôsobiť riziko zranenia alebo požiaru.
3. **Keď sa batérie nepoužívajú, držte ich v dostatočnej vzdialenosti od iných kovových predmetov ako sú sponky na papier, mince, kľúče, klince a ďalšie drobné kovové predmety, ktoré môžu vytvoriť prepojenie pólov batérie.** Skrat na póloch batérie môže spôsobiť spálenie alebo požiar.
4. **Pri nevhodných podmienkach môže z batérie vytecť tekutina. Vyhýbajte sa kontaktu s ňou. Ak náhodou dôjde ku kontaktu, vymyte postihnuté miesto vodou. Ak sa tekutina dostane do očí, vyhľadajte lekársku pomoc.** Tekutina vytečená z batérie môže spôsobiť podráždenie alebo popálenie.
5. **Nepoužívajte poškodené alebo upravené batérie alebo náradia.** Poškodené alebo upravené batérie sa môžu chovať nepredvídateľne a spôsobiť požiar, výbuch alebo riziko zranenia.
6. **Batérie alebo náradie nevystavujte ohňu alebo nadmernej teplote.** Vystavenie ohňu alebo teplotám nad 130 °C môže spôsobiť výbuch.
7. **Dodržujte pokyny na nabíjanie a batériu alebo náradie nenabíjajte mimo teplotného rozsahu uvedeného v návode.** Nesprávne nabíjanie alebo teplota mimo stanoveného rozsahu môžu poškodiť batériu a zvýšiť riziko požiaru.

#### Servis

1. **Svoje elektrické náradie nechajte opravovať kvalifikovaným opravárom s použitím identických náhradných dielov.** Tým sa zachová bezpečnosť elektrického náradia.
2. **Poškodené batérie nikdy neopravujte.** Opravu batérií by mal vykonávať iba výrobca alebo autorizovaný poskytovateľ servisu.
3. **Postupujte podľa pokynov na mazanie a výmenu príslušenstva.**

## Bezpečnostné upozornenia pre akumulátorový postrekovač pre záhrady

**⚠️UPOZORNENIE:** Nebezpečenstvo požiaru alebo výbuchu. Nestriekajte horľavé kvapaliny, ako je benzín. Tento symbol nájdete na obale.

**⚠️UPOZORNENIE:** Niektoré spreje vyrobené z produktov používaných v tomto postrekovači obsahujú chemikálie, o ktorých je známe, že spôsobujú rakovinu alebo vrodené poruchy iného poškodenia reprodukcie.

Niektoré príklady týchto chemikálií sú:

- zlučiny v hnojive
  - zlučiny v insekticídach, herbicídach a pesticídach
  - arzén a chróm z chemicky upraveného reziva
- Postupujte podľa pokynov na obaloch všetkých týchto produktov. Aby ste znížili vystavenie týmto chemikáliám, noste schválené ochranné vybavenie, ako sú masky, ktoré sú špeciálne navrhnuté na filtrovanie sprejov, rukavice a iné vhodné ochranné prostriedky.

- **Pred použitím akýchkoľvek pesticídov alebo iných postrekových materiálov v tomto postrekovači si dôkladne prečítajte štítkov na pôvodnom obale a postupujte podľa jeho pokynov.** Niektoré postrekové materiály sú nebezpečné a nemali by ste ich v tomto postrekovači používať, pretože by mohli tieto materiály postrekovač poškodiť a spôsobiť vážne zranenie alebo poškodenie majetku.
- **Nebezpečenstvo úrazu elektrickým prúdom.** Nikdy nestriekajte smerom k elektrickým zásuvkám.
- **Nepoužívajte chemikálie v komerčnej triede alebo chemikálie na komerčné alebo priemyselné účely.** Používajte iba chemikálie na báze vody v spotrebiteľskej triede a chemikálie pre záhradu.
- **Do nádrže nelejte horúce ani vriace tekutiny.** Môžu oslabiť alebo poškodiť hadicu alebo nádrž.
- **Plocha postreku musí byť dobre vetraná.**
- **Nestriekajte vo veterných dňoch.** Postrek môže byť náhodne fúkaný na rastliny alebo predmety, ktoré by nemali byť nastriekané.
- **Skladujte postrekovač s prázdnu nádržou na bezpečnom, dobre vetranom, vnútornom mieste.**
- **V tomto postrekovači nepoužívajte žieravé (alkalické) samovoľne sa zahrievajúce alebo koroziívne (kyslé) kvapaliny.** Môžu spôsobiť koróziu kovových častí alebo oslabiť nádrž a hadicu.

- **Pochopte, prosím, obsah chemickej látky, ktorá sa má nastriekať.** Prečítajte si všetky karty bezpečnostných údajov materiálu a štítky nádob dodávané spolu s chemickej látky. Dodržiavajte bezpečnostné pokyny od výrobcu chemikálií
- **Po použití postrekovača nenechávajte v nádrži zvyšky ani striekaný materiál.** Po každom použití postrekovač vyčistite.
- **Počas používania postrekovača nefajčite ani nestriekajte,** kde je prítomná iskra alebo plameň.
- **Riziko injekcie.** Nestriekajte priamo proti pokožke.
- **Aby ste znížili riziko úrazu elektrickým prúdom, nedávajte postrekovač do vody alebo inej tekutiny.** Postrekovač neumiestňujte ani neskladujte na miestach, kde môže spadnúť alebo byť vťahnutý do vane alebo umývadla.
- **Tento výrobok udržiavajte. Pred každým použitím dôkladne skontrolujte vnútornú aj vonkajšiu stranu postrekovača a preskúmajte komponenty.** Skontrolujte prasknuté a poškodené hadice, netesnosti, upchaté trysky a chýbajúce alebo poškodené diely. **Ak je výrobok poškodený, nechajte ho pred použitím opraviť.** Nesprávna údržba produktu môže spôsobiť veľa nehôd.
- **Pred vypustením, vyčistením alebo skladovaním postrekovača odpojte batériu.** Tieto preventívne bezpečnostné opatrenia znižujú riziko náhodného spustenia.
- **Vždy noszte ochranu očí s bočnými štítkami alebo ochranné okuliare označené v súlade s ANSI Z87.1.** V opačnom prípade by mohlo dôjsť k vniknutiu tekutín do očí a následnému možnému vážnemu zraneniu.
- **Chráňte svoje pľúca. Pri používaní postrekovača noszte masku na ochranu tváre alebo protiprachovú masku.** Dodržiavanie tohto pravidla môže znížiť riziko vážneho zranenia osôb.
- **Batériové náradie nemusí byť zapojené do elektrickej zásuvky; preto je vždy v prevádzkovom stave. Ak nepoužívate Batériové náradie alebo nevymieňate príslušenstvo, uvedomte si možné riziká. Ak náradie nepoužívate, vyberte kazetu s batériou.** Dodržiavanie tohto pravidla môže znížiť riziko úrazu elektrickým prúdom, požiaru alebo vážneho úrazu.
- **Neumiestňujte batériové náradie alebo ich batérie do blízkosti ohňa alebo tepla.** Tým sa zníži riziko výbuchu a možného zranenia.
- **Kazetu s batériou nerozdrvte, neupustíte ani nepoškodzujte. Nepoužívajte kazetu s batériou alebo nabíjačku, ktoré spadli alebo boli vystavené silným nárazom.** Poškodená batéria je nebezpečenstvo výbuchu. Okamžite zlikvidujte vypadnutú alebo poškodenú batériu.
- **Batérie môžu vybuchnúť v prítomnosti zdroja zapálenia, napríklad pilotného svetla.** Aby ste znížili riziko vážneho zranenia, nikdy nepoužívajte bezdrôtový výrobok v prítomnosti otvoreného ohňa. Vybuchnutá batéria bude vylučovať nečistoty a chemikálie. Ak ste vystavení tejto situácii, ihneď ich opláchnite vodou.
- **Nenabíjajte batériové náradie na vlhkom alebo mokrom mieste.** Dodržiavanie tohto pravidla môže znížiť riziko úrazu elektrickým prúdom.
- **Pre najlepší výkon, Náradie by sa malo nabíjať na miestach, kde je teplota vyššia ako 10 ° C (50 ° F), ale menej ako 40 ° C (104 ° F).** Náradie neskladujte vonku alebo vo vozidlách, aby ste znížili riziko vážneho zranenia.
- **Pri extrémnom použití alebo extrémnych teplotných podmienkach môže dôjsť k vytečeniu batérie. Ak dôjde ku kontaktu kvapaliny s pokožkou, okamžite ju umyte mydlom a vodou. Ak sa vám tekutina dostane do očí, vyplachujte ich čistou vodou najmenej 10 minút a potom okamžite vyhľadajte lekársku pomoc.** Dodržiavanie tohto pravidla môže znížiť riziko vážneho zranenia osôb.
- **Nepoužívajte batériový prístroj v daždi.**
- **Nepoužívajte batériový prístroj v daždi. Pri manipulácii s batériami buďte opatrní, aby ste neskratovali batériu vodivými materiálmi, ako sú prstene, náramky a kľúče.** Batéria alebo vodič sa môžu prehriať a spôsobiť popálenie.
- **Batérie nelikvidujte vhadením do ohňa.** Mohli by explodovať. Oboznámte sa s prípadnými vymizláštnymi miestn. pokynmi na likvidáciu.
- **Batériu neotvárajte a nepoškodzujte.** Elektrolyt je korozívny a pri uniknutí môže poškodiť oči alebo pokožku. Po prehltnutí môže byť toxický.
- **Vyhýbajte sa nebezpečnému prostrediu - Nepoužívajte zariadenie na vlhkých alebo vlhkých miestach.**
- **Používajte správne zariadenie - Nepoužívajte zariadenie na inú prácu, ako na ktorú je určené.**
- **Nepoužívajte zariadenie nasilu - zariadenie bude pracovať lepšie pri navrhovanej rýchlosti a zníži možnosť zranenia.**
- **Nečinné zariadenie skladujte v interiéroch -** pokiaľ sa zariadenie nepoužíva, malo by sa skladovať v interiéroch na suchom, vysokom alebo uzamknutom mieste mimo dosahu detí.
- **S zariadením zaobchádzajte opatrne - Udržujte ho čistý, aby ste dosiahli najlepší výkon a znížili riziko zariadenia. Postupujte podľa pokynov na výmenu príslušenstva. Skontrolujte kábel zariadenia a ak je poškodený, nechajte ho opraviť autorizovaným servisným strediskom. Rukoväte udržiavajte suché, čisté a bez olejov a tukov.**
- **Skontrolujte poškodené diely -** Pred ďalším použitím by ste mali starostlivo skontrolovať ochranný kryt alebo inú poškodenú časť, aby ste sa uistili, že zariadenie bude fungovať správne a bude vykonávať svoju určenú funkciu. Skontrolujte zarovnanie a viazanie pohyblivých častí, aj skontrolujte rozbitie, upevnenie častí a akékoľvek ďalšie podmienky, ktoré môžu ovplyvniť prevádzku zariadenia. Ochranný kryt alebo iné poškodené časti by mali byť riadne opravené alebo vymenené autorizovaným servisným strediskom, pokiaľ nie je uvedené inde v tomto návode.
- **Nenalievajte naplnenú nádrž, aby ste zabránili úniku v prípade, že kryt nádrže nie je utiahnutý.**

## Dôležité bezpečnostné pokyny pre kazetu s batériou

1. Pred použitím kazety s batériou si prečítajte všetky pokyny a výstražné značky na (1) nabíjačke batérie, (2) batérii a (3) produkte, ktorý batériu používa.
2. Kazetu s batériou nerozoberajte ani s ňou nemanipulujte. Môže to spôsobiť požiar, nadmerné teplo alebo explóziu.
3. Ak sa prevádzková doba výrazne skrátila, okamžite zastavte prevádzku. Môže to viesť k riziku prehriatia, možným spáleninám a dokonca výbuchu.
4. Ak sa vám do očí dostane elektrolyt, vypláchnite ich čistou vodou a okamžite vyhľadajte lekársku pomoc. Môže to viesť k strate zraku.
5. Nespôsobujte na kazete s batériou skrat:
  - (1) Nedotýkajte sa pólov vodivým materiálom.
  - (2) Neskladujte kazetu s batériou v nádobe s ďalšími kovovými predmetmi ako sú kince, mince a pod.
  - (3) Nevystavujte kazetu s batériou vode alebo dažďu.

Skrat na batérii môže spôsobiť zvýšenie toku prúdu, prehriatie, spáleniny a dokonca poruchu prístroja.

6. Prístroj ani kazetu s batériou neskladujte a nepoužívajte na miestach, kde teplota môže dosiahnuť alebo prekročiť 50 °C (122 °F).
7. Kazetu s batériou nespálujte, ani ak je vážne poškodená alebo ak je úplne nepoužiteľná. Kazeta s batériou môže v ohni explodovať.
8. Kazetu s batériou nepríbíjajte, nedrvtvte, nehádzte, nezhadzujte ani ňou neudierajte o tvrdý predmet. Takéto konanie môže spôsobiť požiar, nadmerné teplo alebo explóziu.
9. Poškodenú batériu nepoužívajte.
10. Litium-iónové batérie podliehajú požiadavkám zákonov o nebezpečných predmetoch. Pri komerčnej preprave, napr. tretími osobami a dopravcami je nutné dodržiavať špeciálne požiadavky na balenie a označovanie. Prípravu batérie na prepravu konzultujte s odborníkom na nebezpečné materiály. Dodržiavajte aj miestne predpisy, ktoré môžu byť prísnejšie. Voľné kontakty zalepte páskou alebo inak zaslepte a batériu zabalte tak, aby sa vnútri balenia nemohla pohybovať.

11. Pri likvidácii kazety s batériou ju vyberte z prístroja a zlikvidujte na bezpečnom mieste. Postupujte podľa miestnych predpisov o likvidácii batérií.
12. Batérie používajte iba vo výrobkoch určených spoločnosťou Makita. Inštalácia batérií do nevhodných produktov môže spôsobiť požiar, prehrievanie, výbuch alebo únik elektrolytu.
13. Ak sa prístroj dlhšiu dobu nepoužíva, batériu z neho odstráňte.
14. Počas aj po používaní môže kazeta s batériou naberat' teplo, čo môže spôsobiť popáleniny alebo poranenia nízkymi teplotami. Pri manipulácii s horúcou kazetou s batériou buďte ostražitý.
15. Pólov prístroja sa nedotýkajte bezprostredne po používaní, pretože môžu byť dostatočne horúce na spôsobenie popálenín.
16. Úlomky, prach ani zem nenechajte uviaznuť na póloch, v otvoroch a drážkach kazety s batériou. Môže to viesť k nedostatočnému výkonu alebo pokazeniu prístroja alebo kazety s batériou.
17. Pokiaľ prístroj nepodporuje používanie v blízkosti elektrického vedenia s vysokým napätím, kazetu s batériou nepoužívajte v blízkosti elektrického vedenia s vysokým napätím. Môže to viesť k zlému fungovaniu alebo pokazeniu prístroja alebo kazety s batériou.
18. Batériu držte mimo dosahu detí.

## TIETO POKYNY USCHOVAJTE.

**⚠ POZOR:** Používajte iba pôvodné batérie Makita. Použitie iných ako pôvodných batérií Matika alebo upravených batérií môže viesť k prasknutiu batérie, požiaru, zraneniu osôb a iným škodám. Zruší to tiež platnosť záruky Makita poskytovanej spoločnosťou Makita na prístroj a nabíjačku Makita.

## Tipy na zaručenie čo najdlhšej životnosti batérie.

1. Kazetu s batériou nabíjajte skôr, ako so úplne vybije. Keď si všimnete, že prístroj má menej energie, okamžite ho vypnite a batériu nabite.
2. Nikdy nenabíjajte plne nabitú batériu. Prílišné nabíjanie skracuje životnosť batérie.
3. Kazetu s batériou nabíjajte pri izbovej teplote 10 °C - 40 °C (50 °F - 104 °F). Horúcu kazetu s batériou nechajte pred nabíjaním schladieť.
4. Ak kazetu s batériou nepoužívajte, odpojte ju z nástroja alebo nabíjačky.

## **POUŽITIE A STAROSTLIVOSŤ NA AKUMULÁTOROVÝ POSTREKOVAČ PRE ZÁHRADY**

1. Akumulátorový postrekovač pre záhrady môže pracovať s lítium-iónovým akumulátorom Makita. Použitie iných batérií môže spôsobiť riziko požiaru. Batérie nabíjajte iba pomocou špecifikovanej nabíjačky. Nabíjačka, ktorá môže byť vhodná pre jeden typ batérií, môže pri použití s iným typom batérií spôsobiť riziko požiaru.
2. Pri vkladaní alebo vyberaní batérií vždy položte akumulátorový postrekovač pre záhrady na rovný a stabilný povrch.
3. Nepoužívajte žiadne batérie, doplnky alebo príslušenstvo, ktoré neodporúča výrobca tohto náradia. Použitie batérií, doplnkov alebo príslušenstva, ktoré sa neodporúčajú, môže mať za následok vážne zranenie osôb.

# ZOSTAVENIE

## ⚠ POZOR:

Pred vykonaním akýchkoľvek prác na stroji sa vždy uistite, že je vypnutý a že je vytiahnutá kazeta s batériou.

## ⚠ POZOR:

Uistite sa, že sú všetky časti bezpečne namontované, aby pri obsluhu prístroja nedošlo k úniku kvapaliny.

### **Montáž striekacej tyče**

1. Odstráňte kryt z rukoväte.
2. Uistite sa, že je O-kružok na mieste, potom našroubujte striekaciu tyčinku na rukoväť a bezpečne ju utiahnite. Pozri obrázok 1.
3. Uvoľnite predlžovaciu maticu a vytiahnite striekaciu tyč na požadovanú dĺžku.
4. Utiahnite predlžovaciu maticu znovu.

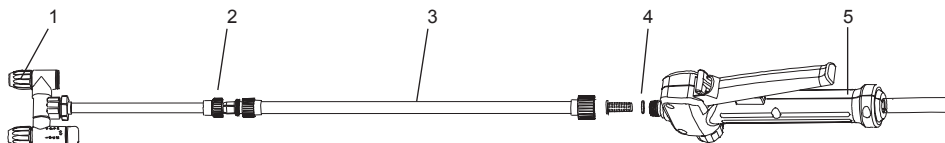

1	Nastaviteľná striekacia hlava	2	Predlžovacia matica
3	Striekacia tyč	4	O krúžok
5	Rukoväť		

Obrázok 1

### **Ramenný popruh**

Pripevnite ramenný popruh k ramienkam postrekovača, ako je to znázornené na obrázku. Pozri obrázok 2.

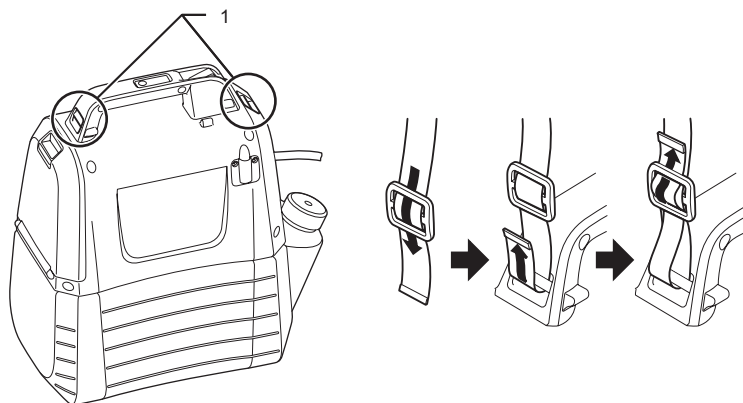

1	Ramienko
---	----------

Obrázok 2



# FUNKČNÝ OPIS

## POZOR:

Pred úpravami alebo kontrolou funkcie zariadenia sa vždy uistite, že je vypnutý a že je vyťahnutá kazeta s batériou.

## Inštalácia alebo odstránenie kazety s batériou

## POZOR:

- Pred inštaláciou alebo odstránením kazety s batériou vždy zariadenie vypnite.
- Pri inštalácii alebo odstránení kazety s batériou pevne držte zariadenie a kazetu s batériou. Ak zariadenie a kazetu s batériou nedržte pevne, môžu sa vám vyšmyknúť z rúk a spôsobiť poškodenie zariadenia a kazety s batériou a zranenie osôb.
- Pri inštalácii kazety s batériou nepoužívajte nadmernú silu. Ak sa kazeta nezasúva ľahko, znamená to, že ju neinštalujete správne.

Ak chcete nainštalovať kazetu s batériou, zatlačte na zaistovacu páčku a potom otvorte kryt batérie. Nastavte jazýček na kazete tak, aby bol zároveň s príslušnou drážkou a zasuňte kazetu na miesto. Vždy ju zasuňte úplne, až kým nezapadne na miesto a nebudete počuť cvaknutie. Pozri obrázok 3.

Ak chcete odstrániť kazetu s batériou, vyberte ju zo zariadenia stlačením tlačidla. Pozri obrázok 4.

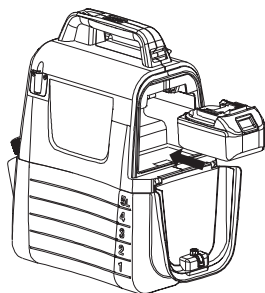





Obrázok 3



Obrázok 4

## Indikácia zvyšnej kapacity batérie

Stlačte tlačidlo kontroly na zariadení, aby sa zobrazila zvyšná kapacita batérie. Svetlá indikátora sa na niekoľko sekúnd rozsvietia. Pozri obrázok 5.

Svetlá indikátora		Zvyšná kapacita batérie
 Svieti	 Nesvieti	
		50 % až 100 %
		30 % až 50 %
		0 % až 30 %

### **POZN.:**

- V závislosti od podmienok použitia a teploty prostredia sa indikácia môže mierne líšiť od skutočnej kapacity.

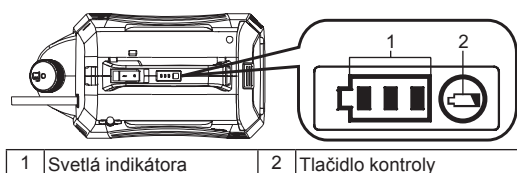

Obrázok 5

## System ochrany zariadenia/batérie

Zariadenie je vybavené ochranným systémom. Tento systém automaticky vypína napájanie motora, aby predĺžil životnosť zariadenia a batérie. Zariadenie sa počas prevádzky automaticky zastaví, ak je zariadenie alebo batéria vystavená niektorej z nasledujúcich podmienok.

- Ochrana proti preťaženiu: Ak je zariadenie prevádzkovaná takým spôsobom, ktorý spôsobuje, že odoberá abnormálne veľký prúd, zariadenie sa automaticky zastaví bez akejkoľvek indikácie. V takom prípade vypnite zariadenie a zastavte používanie, ktoré spôsobilo preťaženie zariadenia. Potom zariadenie zapnite a reštartujte.
- Ochrana proti nadmernému vybitiu: Ak je kapacita batérie nízka, zariadenie sa automaticky vypne. Ak zariadenie nefunguje v prípade ovládania vypínačov, odstráňte kazetu s batériou zo zariadenia a nabite ju.





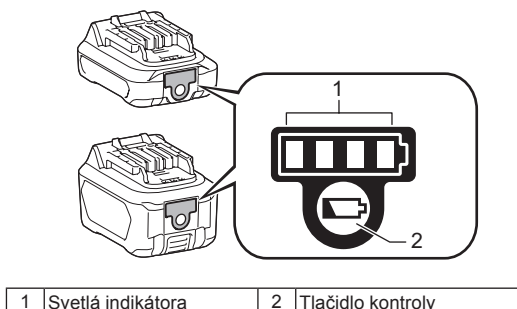

## Indikácia zvyšnej kapacity batérie

*Iba u kaziet s batériou s indikátorom*



Obrázok 6

Stlačte tlačidlo kontroly na kazete s batériou, aby sa zobrazila zvyšná kapacita. Svetlá indikátora sa na niekoľko sekúnd rozsvietia.

Svetlá indikátora		Zvyšná kapacita
 Svieti	 Nesvieti	
		75 % až 100 %
		50 % až 75 %
		25 % až 50 %
		0 % až 25 %

**POZN.:** V závislosti od podmienok použitia a teploty prostredia sa indikácia môže mierne líšiť od skutočnej kapacity.

## Zmes



**UPOZORNENIE!** Pri použití, čistení a skladování vždy dodržujte pokyny výrobce chemikálie vytlačené na štítku produktu. Po každém použití, zariadenie dôkladne očistite podľa pokynov v časti Údržba a čistenie tohto návodu. Chemikálie by sa mali skladovať mimo dosahu detí. V opačnom prípade môže dôjsť k vážnemu zraneniu osôb.



**UPOZORNENIE!** PRODUKT JE URČENÝ NA STRIEKANIE DOMÁCICH A ZÁHRADNÝCH CHEMIKÁLÍ V SPOTREBITEĽSKEJ TRIEDE, AKO SÚ PROSTRIEDKY NA NIČENIE BURINY, FUNGICÍDY, INSEKTICÍDY A HNOJIVÁ.



**POZOR:** Uistite sa, že v nádrži nezostala žiadna použitá chemikália. V opačnom prípade, chemické reakcie môžu vytvárať škodlivé plyny.



**UPOZORNENIE:** Nádrž nepreplňujte. V opačnom prípade by mohlo dôjsť k poškodeniu zariadenia



**UPOZORNENIE:** Kvapaliny, ktoré sa majú nastriekať, musia byť riedke ako voda. Hustšie kvapaliny nie je možné správne striekať.

1. Pred pridaním chemickej kvapaliny do nádrže odstráňte batériu.
  2. Nádrž pevne držte a otáčajte proti smeru hodinových ručičiek, aby ste oddelili kryt motora od nádrže. Pozri obrázok 7.
  3. Odskrutkujte a vyberte odmerku.
  4. Odmerajte odporúčanú kvapalinu. Odmerku je možné použiť na odmeranie až 50 ml (2 oz) kvapaliny. Pozri obrázok 8.
  5. Kvapalinu opatrne nalejte do nádrže s odmerkou cez plnací otvor nádrže. Chemickú kvapalinu môžete tiež úplne rozpustiť vo vode v samostatnom kontajneri a potom ju naliať do nádrže. Dbajte na to, aby ste do nádrže vždy nalievali chemickú kvapalinu cez plnací otvor nádrže, a nie cez malý otvor, ktorý slúži na uskladnenie odmerky. Uistite sa, že je sitko nádrže na svojom mieste. Pozri obrázok 9.
  6. Opláchnite čistou vodou.
  7. Namontujte odmerku späť a uistite sa, že je pevne utiahnutá.
  8. Hadicu zasunúť do stlačenej časti sitka nádrže. Pozri obrázok 10.
  9. Znovu nainštalujte kryt motora k nádrži a otočte ju v smere hodinových ručičiek, až kým nebudete počuť cvaknutie. Pozri obrázok 11.
- \* Kontajner nie je súčasťou balenia.

Obrázok 7

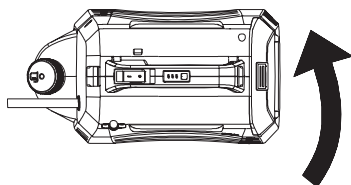

Obrázok 8

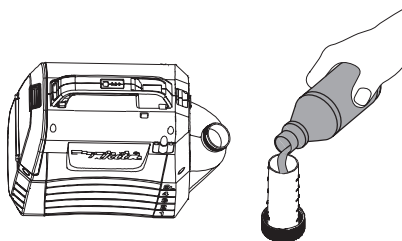

Obrázok 9

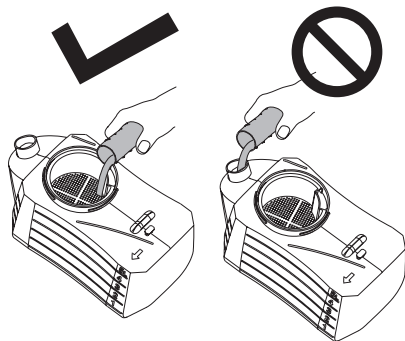

Obrázok 10

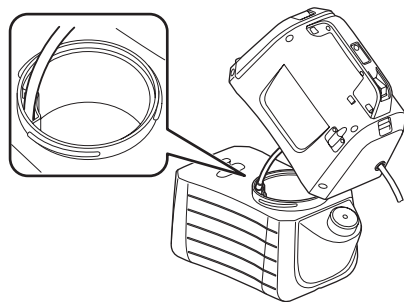

Obrázok 11

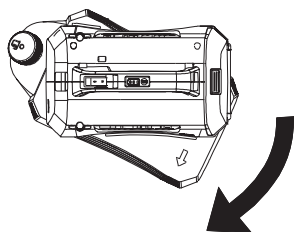

# PREVÁDZKA



**UPOZORNENIE!** Nebezpečenstvo požiaru alebo výbuchu. Plocha postreku musí byť dobre vetraná a chránená pred iskrami alebo plameňmi.



## POZOR:

Pri obsluhu zariadenia nezabudnite nasadiť ramenný pás na rameno.

### Zapnutie/vypnutie zariadenia

1. Pred použitím zariadenia noste ochranné okuliare a iné ochranné prostriedky.
2. Stlačením vypínača zapnete zariadenie.
3. Stlačením a podržaním páky nadol spustíte striekanie. Pozri obrázok 12.
4. Uvoľnením páky prestanete striekať.

### Zaisťovacia funkcia

Zaisťovacia funkcia je vhodná na nepretržité striekanie alebo pri striekaní na veľké plochy.

1. Ak chcete používať zaisťovaciu funkciu, stlačte páčku nadol a potiahnite zaisťovacie tlačidlo dozadu, potom páku uvoľnite. Pozri obrázok 13.
2. Stlačte páku a zatlačte zaisťovacie tlačidlo dopredu na uvoľnenie zaisťovacej funkcie.

Poznámka: Pred vložení kazety s batériou do zariadenia sa uistite, že páka nie je v zaisťovanej polohe.

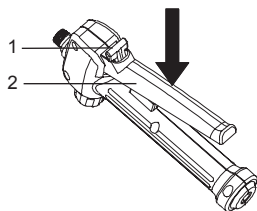

1	Zaisťovacie tlačidlo	2	páčka
---	----------------------	---	-------

Obrázok 12

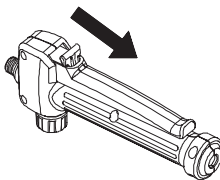

Obrázok 13

### Úprava na typ jednej hlavy

1. Otočte kohút na „lock“ stranu, aby ste mohli zariadenie používať ako typ jednej hlavy. Pozri obrázok 14.

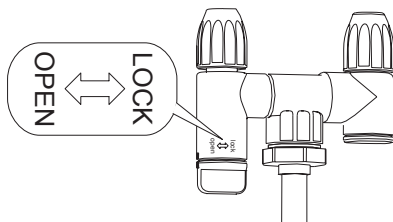

Obrázok 14

### Úprava spreja

Môžete kvapalinu zahmlievať alebo striekať pomocou nastaviteľnej striekacej hlavy.

1. Odstráňte kazetu s batériou zo zariadenia.
2. Ak chcete kvapalinu zahmlievať, dotiahnite nastaviteľnú striekaciu hlavu.
3. Ak chcete kvapalinu striekať, uvoľnite nastaviteľnú striekaciu hlavu.

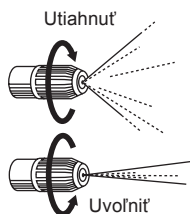

## POZOR

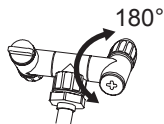

- Neotočte kohút väčší ako 180°. Môže sa zlomiť rozptýlený otvor.
- Pri umiestňovaní trysky na držiak sa nedotýkajte omylom páky trysky, aby ste sa vyhlí chybnému postreku.
- Nenechávajte zvyšky chemikálie vo vnútri nádrže dlhšiu dobu. Mohlo by to poškodiť diely a skrátiť životnosť produktu.

### Striekanie



**UPOZORNENIE!** Nikdy zariadenie počas používania nekladte na zem. Vždy chráňte zariadenie a batériu pred namočením. Nestriekajte do blízkosti alebo priamo na zariadenie.

1. Namierte trysku postrekovača priamo na rastliny alebo predmety, ktoré sa majú postrikať.
2. Nikdy nemierte striekanou časťou tyče na seba alebo na iných.
3. Dávajte pozor na špliechanie, postavte sa dostatočne ďaleko od striekaného predmetu, aby ste zabránili špliechaniu.
4. Nikdy nestriekajte v smere osôb alebo zvierat; vždy nastriekajte po vetre.
5. Nestriekajte vo veterných dňoch. Postrek môže byť náhodne fúkaný na rastliny alebo predmety, ktoré by nemali byť nastriekané.

## ÚDRŽBA A ČISTENIE



### POZOR:

Pred kontrolou alebo údržbou sa vždy uistite, že je zariadenie vypnuté, a že je vytiahnutá kazeta s batériou.

V záujme zachovania BEZPEČNOSTI a SPOLAHLIVOSTI zariadenia by opravy a akúkoľvek údržbu a úpravy mali robiť iba autorizované alebo továrenské servisné centrá Makita s náhradnými dielmi Makita.

### ÚDRŽBA



**UPOZORNENIE!** Pri čistení alebo akejkoľvek údržbe vždy odstráňte batériu zo zariadenia, aby ste sa vyhlí vážnemu zraneniu.



**UPOZORNENIE!** Vždy noste ochranu očí s bočnými štítmí alebo ochranné okuliare označené v súlade s ANSI Z87.1. V opačnom prípade by mohlo dôjsť k vniknutiu tekutín do očí a následnému možnému vážnemu zraneniu.



**UPOZORNENIE!** Pri opravách používajte iba identické náhradné diely. Použitie akýchkoľvek iných diely môže spôsobiť nebezpečenstvo alebo poškodenie produktu.



**UPOZORNENIE!** Zabráňte kontaktu brzdových kvapalín, benzínu a penetračných olejov s plastovými časťami. Chemikálie môžu poškodiť, zoslabiť alebo zničiť plast, čo môže mať za následok vážne zranenie osôb.



**UPOZORNENIE!** Pravidelne skontrolujte celý produkt, či nie sú poškodené, chýbajúce alebo uvoľnené diely, ako sú skrutky, matice, kryty atď. Pevne utiahnite všetky spojovacie prvky a kryty. Produkt nepoužívajte, kým nevymeníte všetky chýbajúce alebo poškodené diely. Požiadajte o pomoc zákaznicky servis alebo kvalifikované servisné stredisko.



**UPOZORNENIE!** Nikdy nepoužívajte benzín, riedidlo, alkohol a pod. Môžu spôsobiť odfarbenie, deformáciu alebo praskliny.

**VŠEOBECNÁ ÚDRŽBA:** Pri čistení plastových častí nepoužívajte rozpúšťadlá. Väčšina plastov je náchylná na poškodenie rôznymi typmi komerčných rozpúšťadiel a môže sa poškodiť ich použitím. Použite čistú handričku na odstránenie nečistôt, prachu, oleja, mastnoty atď.

### ČISTENIE ZARIADENIA



**UPOZORNENIE!** Chemikálie vždy správne skladujte a likvidujte. Zneškodnenie kontaminovanej vody na oplachovanie by sa malo vykonávať v súlade s miestnymi nariadeniami a zákonmi.

## VYPÚŠŤANIE NÁDRŽE

Ak po nastriekaní zostane nejaká tekutina v nádrži, mala by sa nádrž vypustiť pred vyčistením.

- Odstráňte kazetu s batériou.
- Odstráňte kryt motora z nádrže.
- Vypustíte obsah cez plniacu oblasť.

**POZN.:** Vypustíte kvapalinu späť do pôvodnej nádoby. Neskladujte chemickú kvapalinu v nádrži.

## ČISTENIE NÁDRŽE

• Naplňte nádrž asi do jednej tretiny čistou vodou. Môže sa pridať malé množstvo jemného pracieho prostriedku

**POZN.:** Na čistenie nádrže nikdy nepoužívajte horľavé chemikálie alebo abrazívne čistiace prostriedky.

- Utrite vonkajšiu časť nádrže čistou suchou handričkou.
- Znovu nainštalujte kryt motora k nádrži.
- Nainštalujte kazetu s batériou späť. Striekajte, kým sa nádrž nevyprázdni. Uistite sa, že nastriekajte smerom k oblasti, ktorá nebude poškodená rozprašovacím roztokom.
- Doplňte čistú vodu a postup opakujte. Možno bude potrebné nádrž opláchnuť viackrát, potom vypustiť opäť podľa pokynov uvedených vyššie.
- Pred opätovnou inštaláciou dielov a uskladnením zariadenia nechajte všetky diely úplne vyschnúť.

## ČISTENIE TRYSKY

Ak je tryska upchatá, vyčistíte ju podľa pokynov uvedených nižšie.

- Odstráňte kazetu s batériou
- Odskrutkujte a odstráňte kryt trysky z nastaviteľnej striekacej hlavy na striekacej tyči.
- Zatláčte malý drôt cez odkryté otvory, aby ste odstránili všetky nečistoty. Potom opláchnite čistou vodou. Pozri obrázok 15.
- Nastaviteľnú striekaciu hlavu utrite čistou suchou handričkou a nainštalujte kryt trysky späť.

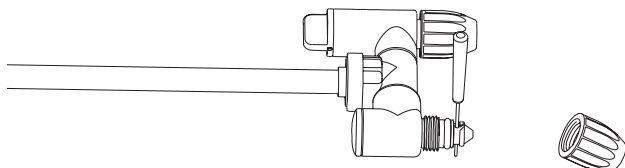

Obrázok 15

## ČISTENIE ČERPADLA

Ak postrekovač nemôže čerpať kvapalinu z nádrže alebo nemôže vystreknúť kvapalinu pri prvom použití alebo po dlhodobom skladovaní. Vyčistíte čerpadlo podľa nasledujúcich pokynov:

1. Vypnite zariadenie a odstráňte batériu.
2. Vyberte striekaciu tyč z rukoväte.
3. Vypustíte zvyšnú kvapalinu alebo ju uložte do inej nádoby, uistite sa, že nádrž je prázdna.
4. Oddelíte kryt motora od nádrže a otočíte nádrž hore dnom. Pozri obrázok 16.
5. Odskrutkujte červené viečko, aby ste otvorili vstupný otvor pre vodu, a potom otvor pripojíte k vodovodnému kohútiku. Uistite sa, že je O-krúžok umiestnený vo vnútri červeného viečka.
6. Pomaly otvárate vodovodný kohútik a súčasne stlačíte páku nadol, aby mohla voda spláchnuť všetky nečistoty prilepené k čerpadlu. Pozri obrázok 17.
7. Odpojte prietok vody a znova utiahnite červené viečko. Uistite sa, že je O-krúžok vo vnútri viečka na svojom mieste.

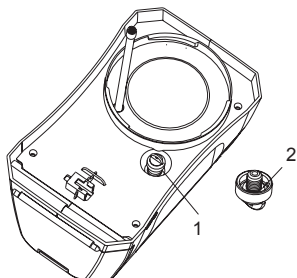

1	Červené viečko	2	O krúžok
---	----------------	---	----------

Obrázok 16

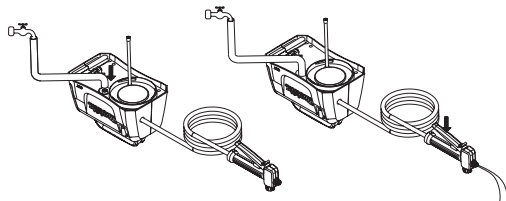

Obrázok 17



# VOLITEĽNÉ PRÍSLUŠENSTVO

## POZOR:

Toto príslušenstvo alebo prídavné zariadenie sa odporúča používať s vaším produktom Makita uvedeným v tejto príručke. Na použitie s produktom Makita uvedeným v tomto návode sa odporúča nasledujúce príslušenstvo alebo nadstavce. Použitie iného príslušenstva či nadstavcov môže predstavovať riziko zranenia osôb. Príslušenstvo a nadstavce používajte iba na účel, na aký sú určené.

Ak potrebujete pomoc alebo ďalšie informácie o príslušenstve, obráťte sa na miestne servisné centrum Makita.

- Pôvodná batéria a nabíjačka Makita.

## POZN.:

- Niektoré položky na tomto zozname môžu byť súčasťou balenia produktu ako štandardné príslušenstvo. To sa v jednotlivých krajinách môže líšiť.

## Česky (původní návod k používání)

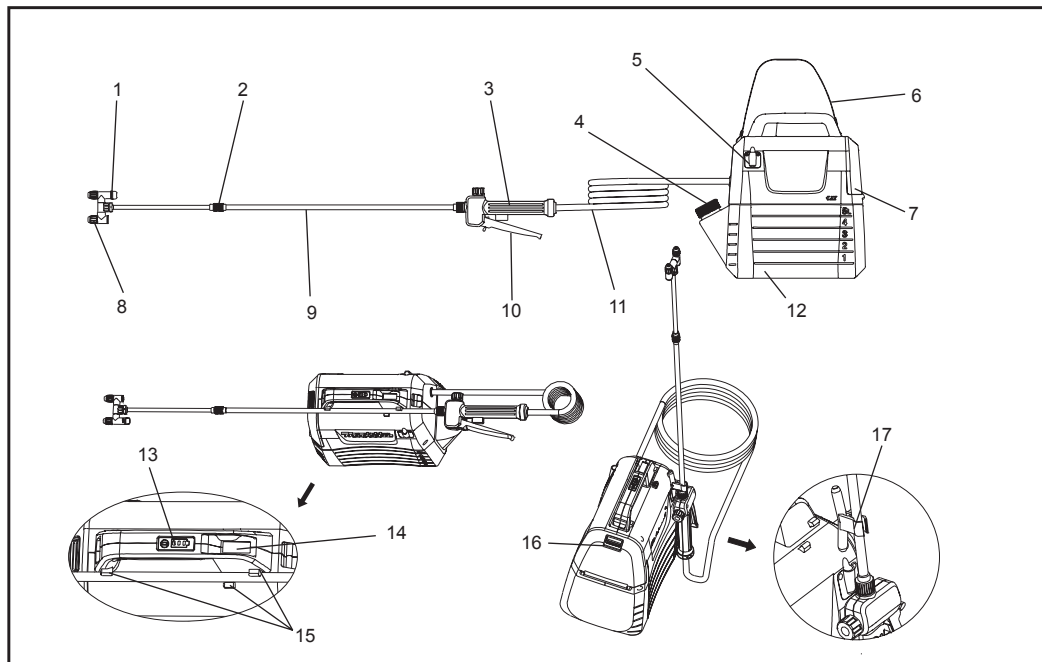

1	Hlavní kohoutek	2	Prodlužovací matice	3	Rukojeť	4	Odměrka
5	Držadlo na stříkací pistoli	6	Ramenní popruh	7	Kryt baterie	8	Nastavitelná stříkací hlava
9	Stříkací pistole	10	Páka	11	Hadice	12	5 L nádrž
13	Světlo indikátoru	14	Vypínač	15	Držák na stříkací pistoli	16	Zajišťovací páka
17	Hák (pro připevnění stříkací pistole)	-	-	-	-	-	-

# TECHNICKÉ ÚDAJE

Model		US053D
Jmenovité napětí		D.C. 10,8 V - 12 V max
Objem nádrže		5 L
Délka hadice		1,7 m
Celková prodloužitelná délka		50 - 70 cm
Typ trysky		2hlavý (Přepínatelný na 1 hlavu)
Max. pracovní tlak		0,3 MPa
Pracovní tlak se standardní tryskou	Max.	Cca. 0,26 MPa
	Min.	Cca. 0,13 MPa
Průtok se standardní tryskou	Max.	Cca. 0,91 L / min
	Min.	Cca. 0,47 L / min
Šroub pro montáž trysek		G 1/4"
Rozměry (D x Š x V)		343 x 182 x 343 mm
Čistá váha		2,9 - 3,0 kg

- Díky našemu nepřetržitému programu výzkumu a vývoje se zde uvedené technické údaje mohou měnit bez předchozího upozornění.
- Technické údaje se v jednotlivých zemích mohou lišit.
- Váha se může lišit v závislosti od přídavných prvků, včetně kazety s baterií. Nejtěžší a nejlhčí kombinace podle postupu EPTA 01/2014 jsou uvedeny v tabulce.

## Bateriová kazeta a nabíječka

Kazeta s baterií	BL1015 / BL1016 / BL1020B / BL1021B / BL1040B / BL1041B
Nabíječka	DC10SA / DC10SB / DC10WC / DC10WD / DC18RE









- V závislosti na vašem regionu nemusí být některé kazety s baterií uvedené níže k dispozici.

**VAROVÁNÍ:** Používejte pouze kazety s bateriemi a nabíječky uvedené výše. Použití jiných kazet s bateriemi a nabíječky může způsobit zranění a/nebo požár.

**VAROVÁNÍ:** Nepoužívejte tento přístroj v kombinaci s připojeným napájecím zdrojem, jako je adaptér baterie nebo přenosný napájecí zdroj. Kabel takového napájecího zdroje může bránit provozu a způsobit zranění osob.

## Symbody

Následuje seznam symbolů používaných na přístroji. Před použitím se ujistěte, že rozumíte významu symbolů.

	Používejte ochranu uší.		Upozornění
	Používejte dýchací masku.		Používejte ochranu očí.
	Používejte bezpečnostní obuv.		Používejte ochranné rukavice.
	Nepoužívejte v dešti ani postřikovač nechávejte za deštivého počasí venku.		
	Přečtěte si návod k použití.		
	Při stříkání udržujte osoby daleko		

## ZAMÝŠLENÉ POUŽITÍ

Tento přístroj je určen k postřihu.

### Hluk

Typická vážená křivka A pro hladinu hluku stanovená podle EN62841-1:

Hladina akustického tlaku ( $L_{pA}$ ): 70 dB (A) nebo méně  
Nejistota (K): 3 dB (A)

**POZN.:** Uvedená hodnota (hodnoty) emisí hluku byla měřena podle standardní zkušební metody a může být použita pro porovnání jednoho nástroje s druhým.

**POZN.:** Uvedená hodnota (hodnoty) emisí hluku může být také použita při předběžném posouzení dopadu pracovního prostředí na přístroj.

**VAROVÁNÍ:** Použijte ochranu uší.

**VAROVÁNÍ:** Emise hluku při skutečném používání elektrického přístroje se mohou lišit od uvedené hodnoty (hodnot) v závislosti na způsobu, jakým se nástroj používá, zejména na tom, jaký druh obrobku je zpracováván.

**VAROVÁNÍ:** Ujistěte se o správné identifikaci bezpečnostních opatření pro ochranu obsluhy, která jsou založena na odhadu dopadu pracovního prostředí na přístroj ve skutečných podmínkách použití (s přihlédnutím na všechny části pracovního cyklu včetně, kdy je nástroj vypnut, kdy běží na volnoběh a kdy je v provozu).

### Vibrace

Celková hodnota vibrací (vektorový součet tří os) určená podle normy EN62841-1:

Pracovní režim: provoz bez zatížení

Emise vibrací ( $a_h$ ): 2,5 m/s<sup>2</sup> nebo méně

Nejistota (K): 1,5 m/s<sup>2</sup>

**POZN.:** Uvedená celková hodnota (hodnoty) vibrací byla měřena podle standardní zkušební metody a může být použita pro porovnání jednoho nástroje s druhým.

**POZN.:** Deklarovaná celková hodnota (hodnoty) vibrací může být také použita při předběžném posouzení dopadu pracovního prostředí na přístroj.

**VAROVÁNÍ:** Emise vibrací při skutečném používání tohoto elektrického přístroje se můžou lišit od deklarované hodnoty (hodnot) v závislosti na způsobu, jakým se nástroj používá, zejména na tom, jaký druh obrobku je zpracováván.

**VAROVÁNÍ:** Ujistěte se o správné identifikaci bezpečnostních opatření pro ochranu obsluhy, která jsou založena na odhadu dopadu pracovního prostředí na přístroj ve skutečných podmínkách použití (s přihlédnutím na všechny části pracovního cyklu včetně, kdy je nástroj vypnut, kdy běží na volnoběh a kdy je v provozu).

## EC Prohlášení o shodě

*Pouze pro evropské země*

EC Prohlášení o shodě je uvedeno v Příloze A tohoto návodu k použití.

## VAROVÁNÍ

Tento přístroj mohou používat děti ve věku od 8 let a osoby se sníženými fyzickými, smyslovými nebo duševními schopnostmi nebo s nedostatkem zkušeností a znalostí, pokud jsou pod dohledem nebo jsou poučeny o bezpečném používání spotřebiče a rozumějí souvisejícím rizikům. Děti si se zařízením nesmí hrát. Čištění a uživatelskou údržbu by děti neměly provádět bez dozoru.

### Obecné bezpečnostní varování pro používání elektrického přístroje

**VAROVÁNÍ:** Přečtěte si všechna bezpečnostní upozornění, pokyny, ilustrace a specifikace dodávané s tímto elektrickým přístrojem. Nedodržení všech níže uvedených pokynů může vést k úrazu elektrickým proudem, požáru a/nebo vážnému zranění.

### Uchovejte všechna varování a pokyny pro budoucí použití.

Výraz „elektrický přístroj“ ve varováních se týká elektrického přístroje napájeného ze sítě (napájecího kabelu) nebo elektrického přístroje napájeného bateriemi (bez kabelu).

#### Bezpečnost pracovního prostoru

1. **Udržujte pracovní prostor čistý a dobře osvětlený.** Přeplněné nebo tmavé prostory jsou častou příčinou nehod.
2. **Elektrické přístroje neprovozujte v prostředí s nebezpečím výbuchu, například v přítomnosti hořlavých kapalin, plynů nebo prachu.** Elektrické přístroje vytvářejí jiskry, které mohou zapálit prach nebo výpary.
3. **Při práci s elektrickým přístrojem musí být děti a okolní osoby mimo jeho dosah.** Rozptýlení může způsobit, že ztratíte na přístrojem kontrolu.

## Elektrická bezpečnost

1. **Zástrčky elektrického přístroje musí odpovídat zásuvce. Zástrčku nikdy neupravujte. Nepoužívejte žádné adaptérové zástrčky s uzemněným elektrickým přístrojem.** Nemodifikované zástrčky a odpovídající zásuvky snižují riziko úrazu elektrickým proudem.
2. **Vyhýbejte se kontaktu s uzemněnými povrchy, jako je potrubí, radiátory, rozvody a chladničky.** Zde, pokud je vaše tělo uzemněno, existuje zvýšené riziko úrazu elektrickým proudem.
3. **Nevystavujte elektrické přístroje dešti nebo vlhkým podmínkám.** Vniknutí vody do elektrického přístroje zvyšuje riziko úrazu elektrickým proudem.
4. **Nepoškozujte kabel. Kabel nikdy nepoužívejte k přenášení, tažení nebo odpojování elektrického přístroje. Udržujte kabel mimo dosah tepla, oleje, ostrých hran nebo pohyblivých součástí.** Poškozené nebo zapletené kabely zvyšují riziko úrazu elektrickým proudem.
5. **Při práci s elektrickým přístrojem venku použijte prodlužovací kabel vhodný pro venkovní použití.** Použití kabelu vhodného pro venkovní použití snižuje riziko úrazu elektrickým proudem.
6. **Je-li nevyhnutelné použití elektrického přístroje na vlhkém místě, použijte chráněný napájecí zdroj (RCD).** Použití RCD snižuje riziko úrazu elektrickým proudem.
7. **Elektrické přístroje mohou produkovat elektromagnetická pole (EMF), které nejsou škodlivé pro uživatele.** Přesto by uživatelé kardiostimulátorů a jiných podobných zdravotnických prostředků měli před použitím tohoto elektrického přístroje kontaktovat výrobce a/nebo lékaře.

## Osobní bezpečí

1. **Buďte opatrní, sledujte, co děláte a při používání elektrického přístroje používejte zdravý rozum. Elektrický přístroj nepoužívejte, pokud jste unavení nebo pod vlivem drog, alkoholu nebo léků.** Chvilka nepozornosti při používání elektrického přístroje může způsobit vážné zranění.
2. **Používejte osobní ochranné prostředky. Vždy používejte ochranu očí.** Ochranné vybavení jako je maska proti prachu, protiskluzová bezpečnostní obuv, bezpečnostní pokrývka hlavy nebo ochrana sluchu, používejte kdykoli to podmínky vyžadují, abyste tak předešli osobnímu zranění.
3. **Zabraňte neúmyslnému spuštění přístroje. Před připojením baterií, zvedáním nebo přenášením tohoto přístroje se ujistěte, že vypínač je v poloze vypnuto.** Přenášení elektrických přístrojů s prstem na vypínači nebo jejich do zásuvky s vypínačem v poloze zapnuto je často důvodem nehod.
4. **Před zapnutím elektrického přístroje odstraňte všechny nastavovací klíče nebo šroubováky.** Šroubovák nebo klíč, který zůstane připevněn k rotující části elektrického přístroje, může způsobit zranění osob.
5. **Nepřekračujte mezní hodnoty. Zajistěte správnou stabilitu a rovnováhu.** To umožní lepší ovládání elektrického přístroje v nečekaných situacích.

6. **Správné oblečení. Nenoste volné oblečení nebo šperky. Udržujte své vlasy a oblečení mimo dosah pohyblivých součástí.** Volné oblečení, šperky nebo dlouhé vlasy mohou být zachyceny v pohyblivých součástech.
7. **Pokud jsou k přístroji připojeny odsávací a sběrná zařízení, ujistěte se, že jsou správně připojena a používána.** Použití lapačů a odsávacích prachu může snížit nebezpečí souvisejících s prachem.
8. **Neignorujte bezpečnostní zásady kvůli zkušenostem získaných z častého používání tohoto a podobných přístrojů.** Neopatrné zacházení může způsobit vážná zranění během zlomku sekundy.
9. **Při používání elektrických přístrojů vždy používejte ochranné brýle, abyste své oči ochránili před zraněním. Brýle musí splňovat normu ANSI Z87.1 v USA, EN 166 v Evropě a AS/NZS 1336 v Austrálii a na Novém Zélandu. V Austrálii a na Novém Zélandu je ze zákona nutné nosit obličejový štít, který chrání i vaši tvář.**

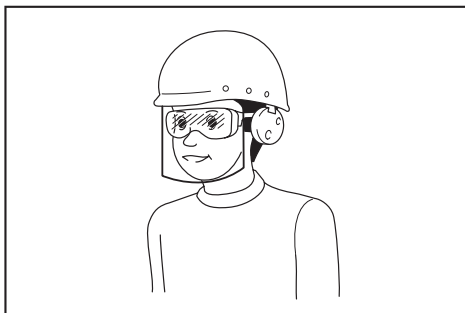

Povinností zaměstnavatele je vyžadovat používání vhodných bezpečnostních ochranných pomůcek všemi, kdo tento přístroj používají i jinými osobami v bezprostředním pracovním prostoru.

## Používání a údržba elektrického přístroje

1. **Elektrický přístroj nedeformujte. Pro vaši potřebu použijte správný elektrický přístroj.** Správný elektrický přístroj udělá práci lépe a bezpečněji v množství jakému byl navržen.
2. **Nepoužívejte elektrický přístroj, pokud ho spínač nezapne a nevypne.** Každý elektrický přístroj, který nelze ovládat spínačem, je nebezpečný a musí se nechat opravit.
3. **Před provedením jakýchkoliv úprav, výměny příslušenství nebo uskladněním elektrického přístroje, odpojte zástrčku ze zdroje napájení a/ nebo vyjměte akumulátor (je-li je odnímatelný).** Taková preventivní bezpečnostní opatření snižují riziko náhodného spuštění přístroje.
4. **Elektrický přístroj ukládejte mimo dosah dětí a nedovoďte osobám, které s ním nejsou obeznámeny, aby s ním pracovaly.** Elektrické přístroje jsou v rukou neškolených uživatelů nebezpečné.

5. **Provádějte údržbu elektrického přístroje a jeho příslušenství.** Zkontrolujte nesprávné umístění a upevnění pohyblivých součástí a také prasknutí součástí a další podmínky, kterou mohou ovlivnit provoz přístroje. Pokud je přístroj poškozen, nechte přístroj před použitím opravit. Mnoho nehod je způsobeno špatně udržovanými elektrickými přístroji.
6. **Řezné nástroje udržujte ostré a čisté.** U správně udržovaných řezných nástrojů s ostrými hranami je méně pravděpodobné, že se zachytí a budou se snadněji ovládat.
7. **Tento elektrický přístroj, včetně jeho součástí, příslušenství atd. používejte v souladu s těmito pokyny, s přihlédnutím k pracovním podmínkám a práci, která má být provedena.** Použití tohoto elektrického přístroje pro jiné než zamýšlené činnosti, může způsobit nebezpečnou situaci.
8. **Rukojeti a uchopovací plochy udržujte suché, čisté a bez oleje a mastnoty.** Kluzké rukojeti a uchopovací plochy neumožňují bezpečnou manipulaci a ovládání přístroje v neočekávaných situacích.
9. **Při použití tohoto přístroje nenoste látkové pracovní rukavice, které mohou se mohou zaplést.** Zapletení látkových pracovních rukavic do pohyblivých částí může mít za následek zranění osob.

#### Použití a péče o zařízení na baterie

1. **Nabíjejte jenom podle pokynů uváděných výrobcem.** Nabíječka vhodná pro jeden typ baterií může při použití s jiným typem způsobit riziko požáru.
2. **Používejte tento elektrický přístroj pouze s příslušnými bateriemi.** Použití jiných baterií může způsobit zranění a/nebo požár.
3. **Když baterie nejsou v provozu, držte je v určité vzdálenosti od jiných kovových předmětů jako jsou sponky na papír, mince, klíče, hřebíky, vruty nebo jiné drobné kovové předměty, které by mohly vytvořit propojení dvou pólů baterie.** Zkrat baterie může způsobit spáleniny nebo požár.
4. **V nesprávných podmínkách použití může z baterie vytéct tekutina; nedotýkejte se jí.** Pokud dojde k náhodnému kontaktu, omyjte místo vodou. Pokud se tekutina dostane do očí, vyhledejte lékařskou pomoc. Tekutina vytečená z baterie může způsobit podráždění nebo popáleniny.
5. **Baterie ani přístroj, který je poškozen nebo upraven, nepoužívejte.** Poškozené nebo upravené baterie se mohou chovat nepředvídatelně a způsobit požár, explozi nebo riziko poranění.
6. **Baterií ani přístroj nevystavujte požáru nebo nadměrné teplotě.** Vystavení ohni nebo teplotám nad 130 °C může způsobit výbuch.
7. **Dodržujte všechny pokyny pro napájení a baterie ani přístroj nenabíjejte mimo rozsah teplot uvedený v návodu.** Nesprávné nabíjení nebo překročení uvedeného rozsahu teplot může poškodit baterie a zvýšit riziko požáru.

#### Servis

1. **Svěřte svůj elektrický přístroj k opravě pouze kvalifikovaným pracovníkům, kteří používají pouze identické náhradní díly.** Tím se zajistí, že bude zachována bezpečnost elektrického přístroje.
2. **Nikdy neprovádějte servis poškozených baterií.** Servis baterií by měl prováděn pouze výrobcem nebo autorizovaným poskytovatelem servisních služeb.
3. **Při mazání a výměně příslušenství postupujte podle pokynů.**

## Bezpečnostní upozornění pro bezdrátový zahradní postřikovač

**⚠VAROVÁNÍ:** Nebezpečí požáru nebo výbuchu. K postřiku nepoužívejte hořlavé kapaliny, jako je benzin. Na kontejneru hledejte tento symbolu.

**⚠VAROVÁNÍ:** Některé postřikovy vytvořené z produktů používaných s postřikovačem obsahují chemikálie, o nichž je známo, že způsobují rakovinu, vrozené vady a jiná poškození reprodukce. Některé příklady těchto chemikálií jsou:

- sloučeniny v hnojení
  - sloučeniny insekticidů, herbicidů a pesticidů;
  - arsen a chrom z chemicky ošetřeného žeziva.
- Postupujte podle pokynů na kontejnerech všech těchto produktů. Chcete-li snížit vaše vystavení se těmto chemikáliím, používejte schválená bezpečnostní zařízení, jako jsou obličejové masky, které jsou speciálně navrženy tak, aby odfiltrovaly postřik. Používejte také rukavice a další vhodné ochranné prostředky.

- **Před použitím jakéhokoliv pesticidu nebo jiných stříkacích materiálů v tomto postřikovači si důkladně přečtěte štítek na původním obalu a postupujte podle jeho pokynů.** Některé stříkací materiály jsou nebezpečné a neměly by být používány v tomto postřikovači, protože mohou poškodit postřikovač a způsobit vážné zranění nebo poškození majetku.
- **Nebezpečí úrazu elektrickým proudem.** Nikdy nestříkejte do elektrických zásuvek.
- **Nepoužívejte chemikálie pro komerční a průmyslové účely.** Používejte pouze travní a zahradní chemikálie na bázi vody určené pro spotřebitele.
- **Do nádrže nelijte horké nebo vroucí kapaliny.** Ty mohou oslabit nebo poškodit hadici nebo nádrž.
- **Prostor, kde se provádí postřik musí být dobře větrán.**
- **Vyhnete se postřiku ve větrných dnech.** Postřik může být náhodně zanešen na rostliny nebo předměty, které by neměly být stříkány.
- **Rozprašovač skladujte v bezpečném, dobře větraném vnitřním prostoru a s prázdnou nádrží na kapalinu.**
- **V tomto rozprašovači nepoužívejte žíravé (alkalické) samozahřívací nebo korozní (kyselé) kapaliny.** Ty mohou korodovat kovové části nebo oslabit nádrž a hadici.

- Buďte obeznáni s obsahem chemikálie určené k postřiků. **Přečtěte si všechny Bezpečnostní datové listy pro materiál (MSDS) a štítky kontejnerů** dodávané s chemickou látkou. Postupujte podle bezpečnostních pokynů výrobce chemikálií.
- **Po použití postřikovače nenechávejte v nádrži zbytky ani materiál určený na postřik.** Vyčistěte po každém použití.
- **Při použití postřikovače nekuřte ani nestříkejte tam, kde jsou přítomny jiskry nebo plamen.**
- **Riziko vstříknutí.** Nevypouštějte postřik přímo na kůži.
- **Chcete-li snížit riziko úrazu elektrickým proudem, nepokládejte postřikovače do vody ani jiné kapaliny.** Nepokládejte ani neskladujte postřikovač tam, kde může spadnout do vany nebo umyvadla.
- **Provádějte údržbu tohoto výrobku. Důkladně zkontrolujte vnitřní i vnější část postřikovače a před každým použitím zkontrolujte všechny jeho součásti.** Zkontrolujte popraskané a poškozené hadice, netěsnosti, ucpané trysky a chybějící nebo poškozené části. **Pokud je přístroj poškozen, nechte jej před použitím opravit.** Mnoho nehod je způsobeno špatně udržovanými výrobky.
- **Před vypuštěním, čištěním nebo uložením postřikovače, odpojte baterii od přístroje.** Taková preventivní bezpečnostní opatření snižují riziko náhodného spuštění.
- **Vždy používejte ochranu očí s bočními štíty nebo brýlemi označenými podle ANSI Z87.1.** Pokud tak neučiníte, může dojít k vniknutí tekutin do očí, což vede k možnému vážnému zranění.
- **Chraňte své plíce. Při použití postřikovače noste obličejovou masku nebo masku na prach.** Dodržáním tohoto pravidla se sníží riziko vážného zranění.
- **Bateriové přístroje nemusí být zapojeny do elektrické zásuvky, a proto jsou vždy v provozním stavu.** Uvědomte si možná nebezpečí, pokud nepoužíváte bateriový přístroj, nebo při výměně příslušenství. **Baterie vyjměte, pouze pokud se nástroj nepoužívá.** Dodržáním tohoto pravidla se sníží riziko úrazu elektrickým proudem, požáru nebo vážného zranění.
- **Neumísťujte bateriové přístroje nebo jejich baterie do blízkosti ohně nebo zdroje horka.** Tím se sníží riziko výbuchu a případného zranění.
- **Baterii nerozbíjejte, neupouštějte na zem ani ji nepoškozujte. Nepoužívejte baterii nebo nabíječku, která byla upuštěna nebo byla poškozena ostrým předmětem.** Poškozená baterie je může vybuchnout. Baterie, která byla poškozena nebo upuštěna na zem, okamžitě správným způsobem zlikvidujte.
- **Baterie mohou v blízkosti zdroje vznícení, jako je např. zapalovací plamínek, explodovat.** Chcete-li snížit riziko vážného zranění, nikdy nepoužívejte žádný bezdrátový výrobek za přítomnosti otevřeného plamene. Z baterie, která explodovala, mohou uniknout zbytky a chemikálie. Jestliže uniknou, okamžitě je spláchněte vodou.
- **Nenabíjejte bateriový přístroj ve vlhkém nebo mokřem prostředí.** Dodržáním tohoto pravidla se sníží riziko úrazu elektrickým proudem.
- **Pro dosažení nejlepších výsledků, by měly vaše baterie být nabíjeny v místě kde je teplota vyšší než 10 °C (50 °F), ale nižší než 40 °C (104 °F).** Chcete-li snížit riziko vážného zranění, neskladujte venku ani ve vozidlech.
- **Za použití při extrémních podmínkách nebo teplotě může dojít k vytékání baterie.** Pokud kapalina přijde do styku s pokožkou, okamžitě ji omyjte mýdlem a vodou. **Pokud se tekutina dostane do očí, vyplachujte je čistou vodou po dobu nejméně 10 minut a okamžitě vyhledejte lékařskou pomoc.** Dodržáním tohoto pravidla se sníží riziko vážného zranění.
- **Bateriový přístroj nepoužívejte v dešti.**
- **Bateriový přístroj nepoužívejte v dešti. S bateriemi zacházejte opatrně, aby nedošlo ke zkratu kvůli vodivým materiálům, jako jsou kroužky, náramky a klíče.** Baterie nebo vodič se mohou přehřát a způsobit popáleniny.
- **Baterie nelikvidujte vhozením do ohně.** Mohly by explodovat. Seznamte se s případnými speciálními místními pokyny pro likvidaci.
- **Baterie neotvírejte a neničte.** Elektrolyt je korozivní a pokud unikne, může způsobit poškození očí nebo kůže. Po požití může být toxický.
- **Vyhýnejte se nebezpečnému prostředí –** Nepoužívejte přístroje na vlhkých nebo mokřých místech.
- **Používejte správný přístroj –** Nepoužívejte přístroj pro práci, ke kterou není zamýšlen.
- **Přístroj nepřetěžuje –** Při zátěži, pro kterou byl navržen, bude přístroj dělat svou práci lépe a s menší pravděpodobností rizika zranění.
- **Nečinné spotřebiče skladujte uvnitř –** Pokud se nepoužívají, měly by být přístroje skladovány uvnitř v suchu a na vysokém nebo uzamčeném místě, tj. mimo dosah dětí.
- **Údržbu přístroje provádějte opatrně –** Pro nejlepší výkon a snížení rizika zranění, udržujte přístroj čistý. Při výměně příslušenství postupujte podle pokynů. Zkontrolujte kabel spotřebiče, a pokud je poškozen, nechte jej opravit autorizovaným servisním zařízením. Rukojeti a uchovací plochy udržujte suché, čisté a bez oleje a mastnoty.
- **Zkontrolujte poškozené části –** Před dalším použitím přístroje je třeba pečlivě zkontrolovat ochranný kryt nebo jinou poškozenou část, aby se zajistilo, že bude správně fungovat a plnit svou zamýšlenou funkci. Zkontrolujte umístění a připevnění pohyblivých částí, podpěr i závady jakýchkoli součástí a další okolnosti, které mohou ovlivnit provoz zařízení. Ochranný kryt nebo jiná poškozená část by měla být řádně opravena nebo nahrazena autorizovaným servisním střediskem, pokud není uvedeno jinak v jiné části této příručky.
- **Nepřevracujte naplněnou nádrž. Zabráňte tak úniku tekutiny v případě, že kryt nádrže není pevně utažen.**

## Důležité bezpečnostní pokyny pro kazetu s baterií

1. Před použitím kazety s baterií si přečtete návod a výstražné značky na (1) nabíječe, (2) baterii a (3) produktu, který baterii používá.
2. Bateriovou kazetu nerozebírejte ani s ní nemaniplujte. To by mohlo způsobit požár, nadměrné zahřátí nebo výbuch.
3. Pokud se provozní doba výrazně zkrátí, okamžitě provoz zastavte. Může to způsobit riziko přehřátí, možné spálení a dokonce výbuch.
4. Pokud se vám do očí dostane elektrolyt, vypláchněte je čistou vodou a okamžitě vyhledejte lékařskou pomoc. Může to vést ke ztrátě zraku.
5. Nezpůsobujte zkrat na kazetě s baterií.
  - (1) Nedotýkejte se půlů vodivými materiály.
  - (2) Kazetu s baterií neskladujte v nádobách s jinými kovovými objekty jako hřebíky, mince a pod.
  - (3) Kazetu s baterií nevystavujte dešti nebo sněhu.

Zkrat baterie může způsobit zvýšení proudu, přehřátí, možné spálení a dokonce rozpadnutí baterie.

6. Zařízení ani kazetu s baterií neskladujte a nepoužívejte na místech, kde může teplota dosáhnout nebo překročit 50 °C (122 °F).
7. Kazetu s baterií nespalujte, ani pokud je vážně poškozena nebo úplně nepoužitelná. V ohni může explodovat.
8. S bateriovou kazetou neházejte, neřežte ji, nemačkejte, nepouštějte ji na zem, nezatloukejte do ní hřebík ani s ní nebouchejte o tvrdý předmět. Takové chování by mohlo způsobit požár, nadměrné zahřátí nebo výbuch.
9. Poškozenou baterii nepoužívejte.
10. Lithium-iontové baterie uvnitř kazety podléhají požadavkům předpisů o nebezpečných věcech. Pro komerční přepravu např. třetími stranami nebo dopravci, platí speciální požadavky na balení a označení.

Přípravu předmětu pro přepravu nutno konzultovat s odborníkem na nebezpečné materiály. Dodržujte také místní nařízení, která mohou být přísnější. Otevřené kontakty přelepte nebo jinak zasypte a baterii zabalte takovým způsobem, aby se v obalu nemohla pohybovat.

11. Při likvidaci kazety ji vyndejte z přístroje a likvidujte na bezpečném místě. Postupujte podle místních předpisů pro likvidaci baterií.
12. Baterie používejte jenom v produktech, pro které jsou určeny společností Makita. Instalace baterií do nevhodných produktů může způsobit požár, přehřátí, výbuch nebo vytečení elektrolytu.
13. Pokud přístroj delší dobu nepoužíváte, baterii z něj vyndejte.
14. Během a po použití se může bateriová kazeta zahřát, což může způsobit popálení nebo popálení při nízké teplotě. Při zacházení s horkými bateriovými kazetami dávejte pozor.
15. Nedotýkejte se terminálů přístroje ihned po použití, protože by mohli být dostatečně horký, aby mohli způsobit popálení.
16. Nedovoľte, aby se do svorek, otvorů a drážek v bateriové kazetě dostaly třísky, prach nebo zemina. To může mít za následek špatný výkon nebo poruchu přístroje nebo bateriové kazety.
17. Pokud přístroj nepodporuje použití v blízkosti elektrických vedení vysokého napětí, nepoužívejte bateriovou kazetu v blízkosti elektrických vedení vysokého napětí. Mohlo by to způsobit špatný výkon nebo poruchu přístroje nebo bateriové kazety.
18. Udržujte baterii mimo dosah dětí.

## ULOŽTE TĚTO POKYNY.

**▲POZOR:** Používejte jenom původní baterie Makita. Použití jiných než původních lithium-iontových baterií Makita nebo upravených baterií může vést k prasknutí baterie, požáru, osobní zranění nebo poškození. Způsobí to také zneplatnění záruky společnosti Makita na přístroj a nabíječku Makita.

## Tipy pro zachování co nejdelší životnosti baterie

1. Kazetu s baterií nabíjete dřív, než se úplně vybije. Když si všimnete, že nastrojí dochází energie, vždy jej vypněte a nabijte kazetu s baterií.
2. Nikdy nenabíjete plně nabitou kazetu s baterií. Přebíjení baterie zkracuje její životnost.
3. Kazetu s baterií nabíjete za pokojové teploty, při 10 °C - 40 °C (50 °F - 104 °F). Horkou kazetu s baterií nechte před nabitím vychladit.
4. Pokud bateriovou kazetu nepoužíváte, vyjměte ji z přístroje nebo nabíječky.



## **POUŽITÍ A PÉČE O BEZDRÁTOVÝ ZAHRADNÍ POSTŘIKOVAČ**

1. Bezdrátový zahradní postřikovač může pracovat s lithium-iontovou kazeta s baterií značky Makita. Použití jiných baterií může způsobit nebezpečí požáru. Dobíjejte baterie pouze s použitím předepsané nabíječky. Nabíječka, která může být vhodná pro jeden typ baterie, může při použití s jinou baterií způsobit riziko požáru.
2. Při vkládání nebo vyjímání baterie, bezdrátový zahradní postřikovač vždy umístěte na rovný a stabilní povrch.
3. Nepoužívejte žádné baterie, doplňky ani příslušenství, které nejsou doporučeny výrobcem tohoto spotřebiče. Použití baterií, přídatných zařízení nebo příslušenství, které není doporučeno, může mít za následek vážné zranění osob.

# MONTÁŽ



## POZOR:

Před provedením jakékoli práce na přístroji se vždy ujistěte, že je vypnutý a kazeta s baterií je vyjmuta.



## POZOR:

Ujistěte se, že všechny součásti jsou bezpečně sestaveny tak, aby kapalina při provozu nevytekla.

### Montáž stříkácí pistole

1. Sejměte kryt z rukojeti.
2. Ujistěte se, že je O-kroužek na svém místě, nasadte stříkácí pistoli na rukojeť a poté bezpečně ji utáhněte. Viz obrázek 1.
3. Uvolněte prodlužovací matici a vytáhněte stříkácí pistoli na požadovanou délku.
4. Utáhněte prodlužovací matici.

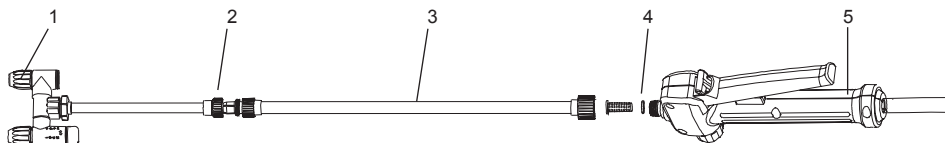

1	Nastavitelná stříkácí hlava	2	Prodlužovací matice
3	Stříkácí pistole	4	O-kroužek
5	Rukojeť		

Obrázek 1

### Ramenní popruh

Připojte ramenní popruh k závěsům stroje tak, jak je znázorněno na obrázku. Viz obrázek 2.

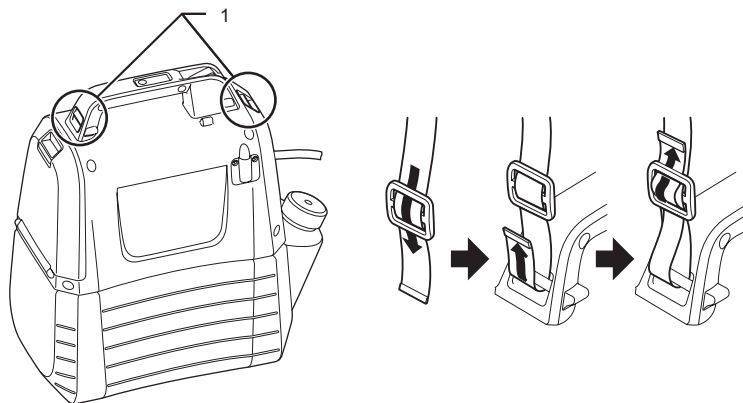

1 Závěs

Obrázek 2

# FUNKČNÍ POPIS

## POZOR:

Vždy se ujistěte, že je přístroj vypnutý a kazeta s baterií je odstraněna před nastavením nebo kontrolou funkcí přístroje.

## **Montáž nebo vyjmutí kazety s baterií**

## POZOR:

- Před montáží nebo vyjmutím kazety s baterií přístroj vždy vypněte.
- Při montáži nebo vyjmutí kazety s baterií přístroj i kazetu s baterií pevně držte. Pokud nebudete přístroj a kazetu s baterií pevně držet, může se stát, že vyklouznou z vašich rukou a poškodí se nebo způsobí zranění.
- Při instalaci kazety s baterií nepoužívejte sílu. Pokud kazeta nezajíždí dovnitř lehce, znamená to, že ji neinstalujete správně.

Pro montáž kazety s baterií uvolněte zámek krytu a otevřete kryt. Jazýček na kazetě s baterií srovnajte s drážkou a zasuňte ji na místo. Zasuňte ji na doraz, dokud s kliknutím nezaklapne na místo. Viz obrázek 3.

Pro vyjmutí kazety s baterií ji ze zařízení vysuňte a zároveň stiskněte tlačítko na přední straně kazety. Viz obrázek 4.

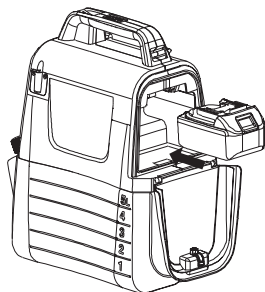



Obrázek 3



Obrázek 4

## Indikátor zbývající kapacity baterie

Zbytkovou kapacitu baterie můžete zobrazit stisknutím kontrolního tlačítka na přístroji. Indikátor se na několik sekund rozsvítí. Viz obrázek 5.

Světlo indikátoru		Zbytková kapacita baterie
Svítlí	Nesvítlí	
		50 % až 100 %
		30 % až 50 %
		0 % až 30 %

### **POZN.:**

- V závislosti na podmínkách použití a teplotě prostředí se indikátor může jemně odchýlit od skutečné kapacity.

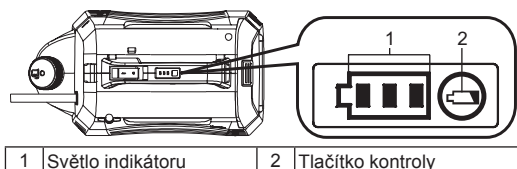

Obrázek 5

## Systém ochrany přístroje / baterie

Stroj je vybaven ochranným systémem. Tento systém automaticky vypne napájení motoru, aby prodloužil životnost přístroje a baterie. Přístroj se během provozu automaticky zastaví, pokud u přístroje nebo baterie nastane jedna z následujících podmínek.

- Ochrana proti přetížení: Když je přístroj obsluhován způsobem, při kterém je čerpán abnormálně vysoký proud, stroj se automaticky a bez jakékoli indikace zastaví. V této situaci přístroj vypnete a zastavte činnost, která přetížení způsobila. Poté přístroj zapněte, čímž jej restartujete.
- Ochrana před přílišným vybitím: Pokud je kapacita baterie nízká, stroj se automaticky zastaví. Pokud stroj nefunguje ani při použití tlačítka zapínání, vyjměte kazetu baterie ze stroje a nabijte ji.





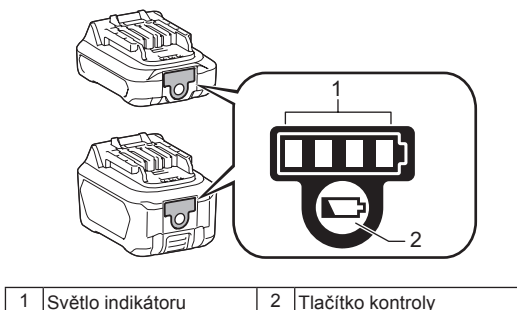

## Indikátor zbývající kapacity baterie

*Jenom pro kazety s indikátorem*



Obrázek 6

Zbývající kapacitu baterie můžete zobrazit stisknutím tlačítka kontroly na kazetě s baterií. Indikátor se na několik sekund rozsvítí.

Světlo indikátoru		Zbývající kapacita
 Svítil	 Nesvítil	
		75 % až 100 %
		50 % až 75 %
		25 % až 50 %
		0 % až 25 %

**POZN.:** V závislosti na podmínkách použití a teplotě prostředí se indikátor může jemně odchýlit od skutečné kapacity.

## Směs



**Varování!** Ohledně použití, čištění a skladování chemikálií se vždy se řiďte pokyny výrobce vytištěnými na štítku výrobku. Po každém použití proveďte důkladné čištění dle pokynů v části Údržba a čištění této příručky. Chemikálie by měly být skladovány mimo dosah dětí. Pokud tak neučiníte, může dojít k vážnému zranění osob.



**Varování!** PRODUKT JE URČEN PRO POSTŘIK DOMÁCÍCH A ZAHRADNÍCH CHEMIKÁLÍ SPOTŘEBITELSKÉHO TYPU, JAKO JSOU ZABIJÁCI PLEVELŮ, FUNGICIDY, INSEKTICIDY A HNOJIVA.



**POZOR:** Ujistěte se, že v nádrži nebyla ponechána žádná dříve používaná chemikálie. Pokud ano, může dojít k chemické reakci, která vytváří škodlivý plyn.



**UPOZORNĚNÍ:** Nepřeplňujte nádrž. Tím může dojít k poškození stroje.



**UPOZORNĚNÍ:** Kapaliny určené k postřiku, musí být stejně řídké jako voda. Hustější kapaliny nebudou správně stříkat.

1. Před přidáním chemické kapaliny do nádrže vyjměte baterii.
  2. Pevně držte nádrž a otáčejte ji proti směru hodinových ručiček, abyste oddělili kryt motoru od nádrže. Viz obrázek 7.
  3. Odšroubujte a vyjměte odměrku.
  4. Změřte doporučenou kapalinu. Šálek lze použít k měření až 50 ml (2 oz) kapaliny. Viz obrázek 8.
  5. Přes plnicí otvor nádrže opatrně nalijte kapalinu do nádrže s odměrkou. Chemickou kapalinu můžete také v samostatné nádobě zcela rozpustit ve vodě a až poté ji nalít do nádrže. Ujistěte se, že do nádrže vždy naléváte chemickou kapalinu plnicím otvorem nádrže, a ne malým otvorem, který je určen pro skladování odměrky. Ujistěte se, že plnicí sítko nádrže je na svém místě. Viz obrázek 9.
  6. Odměrku opláchněte čistou vodou.
  7. Odměrku znovu namontujte a ujistěte se, že je pevně utažena.
  8. Vložte hadici do stlačené části plnicího sítko nádrže. Viz obrázek 10.
  9. Kryt motoru znovu připojte k nádrži a otáčejte jím ve směru hodinových ručiček do té doby, než se ozve kliknutí. Viz obrázek 11.
- \* Kontejner není součástí balení.

Obrázek 7

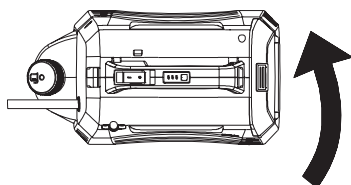

Obrázek 8

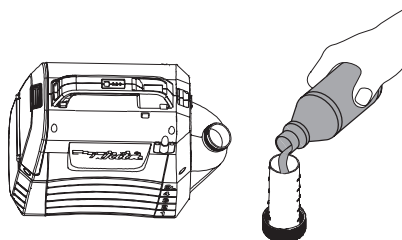

Obrázek 9

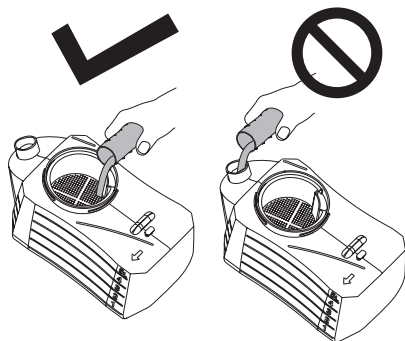

Obrázek 10

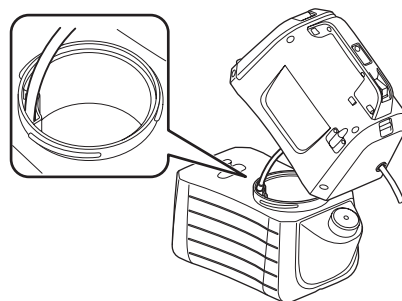

Obrázek 11

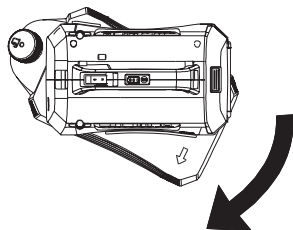

# PROVOZ



**Varování!** Nebezpečí požáru nebo výbuchu. Prostor, kde postřik probíhá, musí být dobře větrán a nesmí se v něm vyskytovat jiskry nebo plameny.



## POZOR:

Při provozu stroje nezapomeňte ramenní pás pevně položit na rameno.

### Zapnutí a vypnutí stroje

1. Před uvedením stroje do provozu si nasadte ochranné brýle a další bezpečnostní zařízení.
2. Stisknutím tlačítka zapnutí / vypnutí spustíte stroj.
3. Postřik zahájíte dlouhým stlačením páky směrem dolů. Viz obrázek 12.
4. Uvolněním páky zastavíte postřik.

### Uzamčení

Funkce uzamčení je vhodná pro nepřetržité stříkání nebo pro pokrytí velké plochy.

1. Chcete-li použít funkci uzamčení, stlačte páku směrem dolů a zatáhněte tlačítko zámku směrem dozadu. Poté uvolněte páku. Viz obrázek 13.
2. Chcete-li zámek uvolnit, stlačte páku a stlačte tlačítko zámku směrem dopředu.

Poznámka: Před vložením baterie do stroje se ujistěte, že páka není v uzamčené poloze.

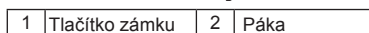
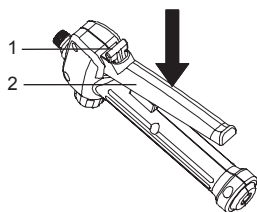

Obrázek 12

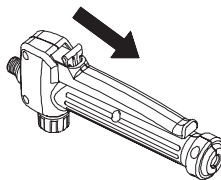

Obrázek 13

### Úprava na typ s jednou hlavou

1. Pro použití přístroje jako typu s jednou hlavou, otočte kohoutek na pozici „lock“. Viz obrázek 14.

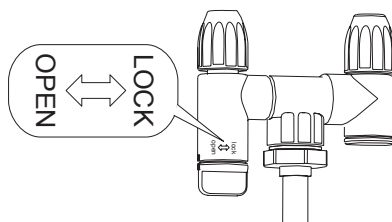

Obrázek 14

### Nastavení postřiku

Pomocí nastavitelné stříkací hlavy můžete zvolit rozstřík pro kropení nebo soustředěný proud.

1. Vyjměte baterii ze stroje.
2. Utáhnutím nastavitelné stříkací hlavy zvolíte rozstřík pro kropení.
3. Povolněním nastavitelné stříkací hlavy zvolíte soustředěný proud.

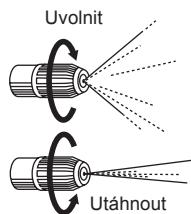



## POZOR

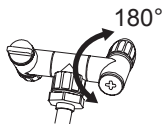

Neprotáčejte kohoutek o více než 180 stupňů. Rozprašovací otvor se může poškodit.

- Dávejte pozor, abyste se omylem nedotkli páky trysky, když je tryska odložena na stojanu. Tím se vyhnete chybnému postřiku.
- Nenechávejte zbytky chemikálie uvnitř nádrže po dlouhou dobu. Tím by došlo k poškození dílů a zkrácení životnosti výrobku.

### Postřik



**Varování!** Během obsluhy přístroje jej nikdy nepokládejte na zem. Vyhněte se tomu, aby přístroj a baterie byly neustále vlhké. Nestříkejte blízko jednotky nebo přímo na ni.

1. Zaměřte trysku postřikovače přímo na rostliny nebo předměty, které chcete postříkat.
2. Nikdy nemířte ústí stříkácí pistole na sebe nebo na ostatní.
3. Berte vědomí zpětný proud. Postavte se dostatečně daleko od předmětu postřiku, abyste zabránili, že se postříkáte.
4. Nikdy nestříkejte směrem k lidem nebo zvířatům. Vždy stříkejte po větru.
5. Vyhněte se postřiku ve větrných dnech. Postřík může být náhodně zanešen na rostliny nebo předměty, které by neměly být stříkány.

## ÚDRŽBA A ČIŠTĚNÍ

### POZOR:

Než se pokusíte provést kontrolu nebo údržbu, vždy se ujistěte, že je stroj vypnutý a kazeta s baterií je vyjmuta

Pro zachování BEZPEČNOSTI a SPOLEHLIVOSTI zařízení by všechny opravy a další údržbu nebo nastavení měli provádět autorizovaná nebo tovární servisní centra Makita za použití původních náhradních dílů Makita.

### ÚDRŽBA



**Varování!** Aby nedošlo k vážnému zranění, při čištění nebo provádění jakékoli údržby vždy vyjměte baterii z přístroje.



**Varování!** Vždy použijte ochranu očí s bočními štíty nebo brýlemi označenými podle ANSI Z87.1. Pokud tak neučiníte, může dojít k vniknutí tekutin do očí, což vede k možnému vážnému zranění.



**Varování!** Při údržbě používejte pouze identické náhradní díly. Použití jiných dílů může způsobit nebezpečí nebo poškození výrobku.



**Varování!** Nikdy nenechte brzdové kapaliny, benzín, penetrační oleje atd., aby přišly do styku s plastovými součástmi. Chemikálie mohou poškodit, oslabit nebo zničit plast, což může mít za následek vážné zranění osob.



**UPOZORNĚNÍ:** Pravidelně kontrolujte celý výrobek, zda neobsahuje poškozené, chybějící nebo uvolněné části, jako jsou šrouby, matice, šrouby, kryty atd. Pevně utáhněte všechny upevňovací prvky a uzávěry. Nepoužívejte tento výrobek, dokud nebudou vyměněny všechny chybějící nebo poškozené části. Pro asistenci prosím kontaktujte zákaznický servis nebo kvalifikované servisní středisko.



**UPOZORNĚNÍ:** Nikdy nepoužívejte benzín, ředidlo, alkohol ani podobné látky. Mohou způsobit odbarvení, deformaci nebo praskliny.

**OBECNÁ ÚDRŽBA:** Při čištění plastových dílů nepoužívejte rozpouštědla. Většina plastů je náchylná k poškození různými typy komerčních rozpouštědel a může být jejich použitím poškozena. K odstranění nečistot, prachu, oleje, mastnoty atd. použijte čistý hadřík.

### ČIŠTĚNÍ JEDNOTKY



**Varování!** Chemikálie vždy skladujte i likvidujte správným způsobem. Likvidace znečištěné vody použité na oplachování by měla být prováděna podle místních vyhlášek a zákonů.

## VOUŠTĚNÍ NÁDRŽE

Pokud v nádrži po postřiku zůstane nějaká kapalina, měla by být nádrž před čištěním vypuštěna.

- Vyměte baterii.
- Vyměte kryt motoru z nádrže.
- Vypusťte obsah přes plnicí oblast.

**POZN.:** Vypusťte kapalinu zpět do původní nádoby. Neuchovávejte chemickou kapalinu v nádrži.

## ČIŠTĚNÍ NÁDRŽE

Naplňte nádrž asi z jedné třetiny čistou vodou. Můžete přidat malé množství jemného mycího prostředku běžně užívaného v domácnosti.

**POZN.:** K čištění nádrže nikdy nepoužívejte hořlavé chemikálie nebo abrazivní čisticí prostředky.

- Otfete vnější část nádrže čistým suchým hadříkem.
- Znovu připojte kryt motoru k nádrži.
- Znovu namontujte baterii. Provádějte postřik, dokud nebude nádrž vyprázdněna. Ujistěte se, že postřik nasměrujete směrem k oblasti, která nebude roztokem poškozena.
- Nyní postup opakujte s čistou vodou. Může být nutné nádrž vypláchnout více než jednou a poté znovu vypustit podle výše uvedeného návodu.
- Před opětovnou instalací dílů a uložením jednotky nechte všechny díly zcela vyschnout.

## ČIŠTĚNÍ TRYSKY

Pokud je tryska ucpaná, použijte níže uvedené kroky k jejímu vyčištění.

- Vyměte baterii.
- Vezměte stříkací pistolí, odšroubujte a vyjměte uzávěr trysky nastavitelné stříkací hlavy.
- Protlačte malý drát přes odkryté otvory, abyste vyčistili veškeré nečistoty. Poté propláchněte čistou vodou. Viz obrázek 15.
- Nastavitelnou stříkací hlavu otfete čistým suchým hadříkem a znovu připevňte uzávěr trysky k nastavitelné stříkací hlavě.

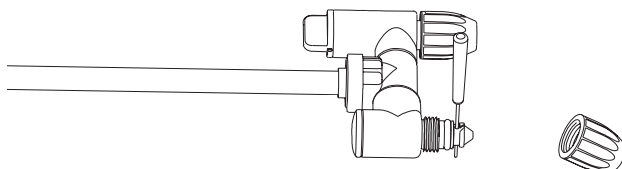

Obrázek 15

## ČIŠTĚNÍ ČERPADLA

Pokud postřikovač nemůže čerpat tekutinu z nádrže nebo nemůže při prvním použití nebo po dlouhodobém skladování vystříkovat kapalinu. Vyčistěte čerpadlo podle níže uvedených postupů:

1. Vypněte stroj a vyjměte baterii.
2. Odstraňte stříkací pistolí s rukojetí.
3. Vypusťte zbývající kapalinu nebo uskladněte zbylou kapalinu do jiné nádoby, abyste se ujistili, že je nádrž prázdná.
4. Oddělte kryt motoru od nádrže a otočte jej vzhůru nohama. Viz obrázek 16.
5. Odšroubujte červený uzávěr pro otevření vstupního otvoru pro vodu a poté jej připojte otvor k vodovodnímu kohoutku. Ujistěte se, že je O-kroužek umístěn uvnitř červeného krytu.
6. Pomalu otevřete vodovodní kohoutek a současně zatlačte páku, aby voda odplavila veškeré nečistoty přilepené k čerpadlu. Viz obrázek 17.
7. Odpojte vodovodní kohoutek a znovu utáhněte červený uzávěr. Ujistěte se, že O-kroužek uvnitř víčka je na svém místě.

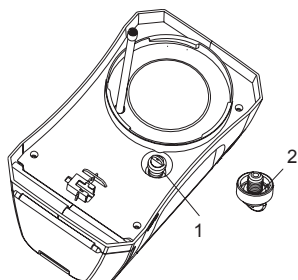

1	Červený kryt	2	O-kroužek
---	--------------	---	-----------

Obrázek 16

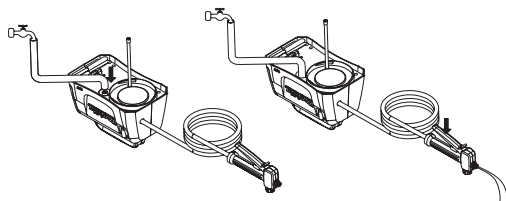

Obrázek 17

# VOLITELNÉ PŘÍSLUŠENSTVÍ

## POZOR:

Pro použití s vaším výrobkem Makita, uvedeném v tomto návodu, se doporučuje následující příslušenství. Použití jiného příslušenství nebo nástavců může představovat riziko poranění osob. Příslušenství nebo nástavce používejte jenom na účel, k jakému jsou určeny.

Potřebujete-li pomoc nebo další informace o tomto příslušenství, obraťte se na místní servisní centrum Makita.

- Původní baterie a nabíječka Makita.

## POZN.:

- Některé položky na tomto seznamu mohou být součástí balení výrobku jako standardní příslušenství. To se v jednotlivých zemích může lišit.

## Slovenščina (Originalna navodila)

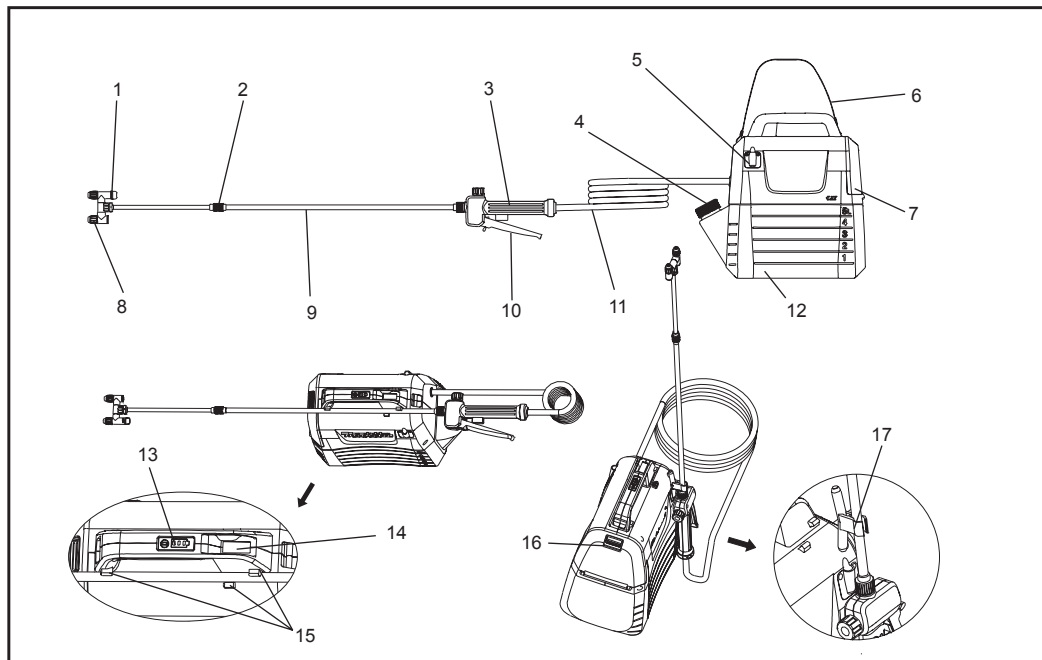

1	Stikalo petelinske glave	2	Podaljšana matica	3	Manipuliraj	4	Posoda za merjenje
5	Nosilec razpršilne šobe	6	Naramnice	7	Pokrov baterije	8	Nastavljiva pršilna glava
9	Razpršilna sulica	10	Umivalnik	11	Cev	12	5L rezervoar
13	Kontrolne lučke	14	Gumb za vklop/izklop	15	Nosilec pršilne palice	16	Zaporna ročica
17	Kavelj (za pritrnitev razpršilne cevi)	-	-	-	-	-	-

# SPECIFIKACIJE

Model		US053D
Nominalna napetost		D.C. 10,8 V - 12 V maks.
Prostornina rezervoarja		5 L
Dolžina cevi		1,7 m
Raztegljiva celotna dolžina		50 - 70 cm
Tip šobe		2 glavi (preklop na 1 glavo)
Maks. delovni tlak		0,3 MPa
Delovni tlak s standardno šobo	Maks.	Pribl. 0,26 Mpa
	Min.	Pribl. 0,13 Mpa
Pretok s standardno šobo	Maks.	Pribl. 0,91 L/min
	Min.	Pribl. 0,47 L/min
Vijak za pritrditev šobe		G 1/4"
Mere (D x Š x V)		343 x 182 x 343 mm
Neto teža:		2,9 - 3,0 kg

- Zaradi našega stalnega programa raziskav in razvoja se lahko specifikacije v tem dokumentu spremenijo brez predhodnega obvestila.
- Specifikacije se med državami lahko razlikujejo.
- Teža se lahko razlikuje glede na nastavke, vključno z vložkom za baterije. Najlažja in najtežja kombinacija po postopku EPTA 01/2014 sta prikazana v preglednici.

## Primeren vložek za baterije in polnilnik

Vložek za baterije	BL1015 / BL1016 / BL1020B / BL1021B / BL1040B / BL1041B
Polnilnik	DC10SA / DC10SB / DC10WC / DC10WD / DC18RE









- Nekateri zgoraj naštetih polnilniki in baterijski vložki morda niso na voljo, odvisno od vašega prebivališča.

**⚠ OPOZORILO:** Uporabljajte le zgoraj navedene vložke za baterije in polnilnike. Uporaba drugih vložkov za baterije in polnilnikov lahko povzroči poškodbe in/ali požar.

**⚠ OPOZORILO:** S to napravo ne uporabljajte žičnega napajanja, kot je adapter za baterijo ali prenosni napajalnik. Kabel takega napajalnika lahko moti delovanje in povzroči telesne poškodbe.

## Simboli

Sledijo naslednji simboli, ki se uporabljajo za opremo. Pred uporabo se prepričajte, da razumete njihov pomen.

	Nosite zaščito za sluh.		Opozorilo
	Nosite dihalno masko.		Nosite zaščito za oči.
	Nosite zaščitne čevlje.		Nosite zaščitne rokavice.
	Ne uporabljajte v dežju in razpršilca ne puščajte zunaj v dežju.		
	Preberite navodila za uporabo.		
	Pri škropljenju pazite, da se ljudje ob vas izogibajo.		

## NAMEN UPORABE

Ta stroj je namenjen pršenju.

### Hrup

Tipična A-utežena raven hrupa, določena v skladu z EN62841-1:

Raven zvočnega tlaka ( $L_{pA}$ ): 70 dB (A) ali manj

Odstopanje (K): 3 dB (A)

**OPOMBA:** Navedene vrednosti emisij hrupa so bile izmerjene v skladu s standardno preskusno metodo in se lahko uporabijo za primerjavo enega orodja z drugim.

**OPOMBA:** Navedene vrednosti emisij hrupa se lahko uporabijo tudi v predhodni oceni izpostavljenosti.

**⚠ OPOZORILO:** Nosite zaščito za sluh.

**⚠ OPOZORILO:** Emisija hrupa med dejansko uporabo električnega orodja se lahko razlikuje od navedene vrednosti, odvisno od načina uporabe orodja, zlasti vrste obdelovanca.

**⚠ OPOZORILO:** Prepričajte se, da ste opredelili varnostne ukrepe za zaščito upravljavca, ki temeljijo na oceni izpostavljenosti v dejanskih pogojih uporabe (ob upoštevanju vseh delov obratovalnega cikla, na primer, ko je orodje izklopljen in v prostem teku poleg časa potovanja).

### Vibracije

Skupne vrednosti vibracij (vektorska vsota treh osi) v skladu z EN62841-1:

Delovni način: delovanje brez obremenitev

Emisije vibracij ( $a_n$ ): 2,5 m/s<sup>2</sup> ali manj

Odstopanje (K): 1,5 m/s<sup>2</sup>

**OPOMBA:** Navedene skupne vrednosti vibracij so bile izmerjene v skladu s standardno preskusno metodo in se lahko uporabijo za primerjavo enega orodja z drugim.

**OPOMBA:** Navedene skupne vrednosti vibracij se lahko uporabijo tudi v predhodni oceni izpostavljenosti.

**⚠ OPOZORILO:** Emisije tresljev med dejansko uporabo električnega orodja se lahko razlikujejo od deklariranih vrednosti, odvisno od načina uporabe orodja, zlasti vrste obdelovanca.

**⚠ OPOZORILO:** Prepričajte se, da ste opredelili varnostne ukrepe za zaščito upravljavca, ki temeljijo na oceni izpostavljenosti v dejanskih pogojih uporabe (ob upoštevanju vseh delov obratovalnega cikla, na primer, ko je orodje izklopljen in v prostem teku poleg časa potovanja).

## EC-Izjava o Skladnosti

*Samo za evropske države*

Izjava o skladnosti EC je vključena v dodatek A teh navodil za uporabo.

## OPOZORILO

Če ste sprejeli nadzor ali navodila za varno uporabo te opreme in lahko razumete nevarnosti, jo lahko uporabljajo otroci, stari 8 let in več, pa tudi osebe s šibkimi fizičnimi, senzoričnimi ali duševnimi sposobnostmi ali pomanjkanjem izkušenj in znanja. Otroci se ne smejo igrati s tem izdelkom. Otroci ne smejo izvajati čiščenja in vzdrževanja brez nadzora.

### Splošna varnostna opozorila za električna orodja

**⚠ OPOZORILO:** Preberite vsa varnostna opozorila, navodila, ilustracije in specifikacije, priložene temu električnemu orodju. Neupoštevanje vseh spodnjih navodil lahko povzroči električni udar, požar, in/ali resno poškodbo.

### Opozorila in navodila shranite za uporabo v prihodnje.

Izraz "električno orodje" v opozorilih se nanaša na vaše orodje, priključeno na omrežje (s kablom) ali orodje, ki ga napaja akumulator (brez kabla).

#### Varnost delovnega območja

1. Delovno območje mora biti čisto in dobro osvetljeno. Nered ali temna območja spodbujata nastanek nesreč.
2. Ne upravljajte z električnim orodjem v eksplozijskih območjih, na primer v prisotnosti vnetljivih tekočin, plinov ali prahu. Električna orodja lahko povzročijo iskre, zaradi katerih se lahko vnamejo prah ali hlapi.
3. Otroci ali opazovalci naj se ne zadržujejo v bližini, ko upravljate z električnim orodjem. Zaradi motenja lahko izgubite nadzor.

## Električna varnost

1. **Vtiči električnega orodja se morajo ujemati z vtičnico. Nikoli ne spreminjajte oz. predelujte vtiča na kakršen koli način. Ne uporabljajte kakršnih koli adapter vtičev z ozemljitvenimi električnimi orodji.** Nespremenjeni vtiči in ustrezne vtičnice zmanjšajo tveganja električnega udara.
2. **Izogibajte se stiku ozemljenih površin, kot so cevi, radiatorji, štedilniki in hladilniki, s telesom.** Obstaja povečano tveganje električnega udara, če je vaše telo ozemljeno.
3. **Električnih orodij ne izpostavljajte dežju ali vlagi.** Vdor vode v električno orodje bo povečal tveganje električnega udara.
4. **Ne uporabljajte kabla v druge namene. Nikoli ne uporabljajte kabla za nošenje, vlečenje ali izklop električnega orodja. Priključni kabel varujte pred vročino, oljem, ostrimi robovi ali premikajočimi deli.** Poškodovani ali zapleteni kabli povečajo tveganje električnega udara.
5. **Ko upravljate z električnim orodjem na prostem, uporabite podaljševalni kabel, ki je primeren za uporabo na prostem.** Uporaba kabla, ki je primeren za uporabo na prostem, zmanjša tveganje električnega udara.
6. **Če se ne morete izogniti uporabi električnega orodja na vlažnem mestu, uporabite zaščiteno napajanje z zaščitnim tokovnim stikalom (RCD).** Uporaba RCD zmanjšuje možnost električnega udara.
7. **Električna orodja lahko proizvajajo elektromagnetna polja (EMF), ki za uporabnika niso škodljiva.** Uporabniki srčnih spodbujevalnikov in drugih podobnih medicinskih pripomočkov pa se morajo pred uporabo tega električnega orodja obrniti na proizvajalca naprave in/ali zdravnika.

## Osebnostna varnost

1. **Bitite pozorni, pazite, kaj počnete in z zdravo pametjo upravljajte z električnim orodjem.** Električnega orodja ne uporabljajte, ko ste utrujeni ali pod vplivom drog, alkohola ali zdravil. Trenutek nepozornosti med upravljanjem električnega orodja lahko povzroči resne telesne poškodbe.
2. **Uporabite osebno zaščitno opremo. Vedno nosite zaščitna očala.** Zaščitna oprema, kot je zaščitna maska, nederseča zaščitna obutev, čelada ali zaščita za sluh, ki se uporablja pod ustreznimi pogoji, bo zmanjšala telesne poškodbe.
3. **Izogibajte se nenamernemu vklopu orodja. Prepričajte se, da je stikalo v izklopljenem položaju, preden ga priključite na vir napajanja in/ali vložek za baterije, dvignete ali prevažate orodje.** Nošenje električnega orodja s prstom na stikalu ali električnega orodja pod napetostjo, ko je stikalo povzročila nesreče.
4. **Odstranite ključ za namestitev ali izvijač, preden vklopite električno orodje.** Izvijač ali ključ, ki je pritrjen na vrteč se del električnega orodja lahko vodi do osebnih poškodb.
5. **Ne nagibajte se. Zmeraj stojte varno in uravnoteženo.** To omogoča boljši nadzor električnega orodja v nepričakovanih situacijah.

6. **Oblecite se primerno. Ne nosite ohlapnih oblačil in nakita. Lase in oblačila naj bodo stran od premikajočih se delov.** Ohlapna oblačila, nakit ali dolgi lasje se lahko ujamejo v premikajoče dele.
7. **Če lahko namestite sesalnike in zbiralnike za prah, se prepričajte, da so ti priključeni in pravilno uporabljani.** Uporaba zbiralnikov prahu lahko zmanjša tveganja zaradi kopičenja prahu.
8. **Znanje, ki ga pridobite s pogosto uporabo orodja, naj vas ne samozadovoljno spregleda in ne upošteva načel varnosti orodja.** Nepazljivo ukrepanje lahko v delčku sekunde povzroči resne poškodbe.
9. **Pri uporabi električnega orodja vedno nosite zaščito za oči, da zaščitite oči pred poškodbami.** Očala morajo biti v skladu z ANSI Z87.1 v ZDA, EN 166 v Evropi ali AS/NZS 1336 v Avstraliji/Novi Zelandiji. V Avstraliji/Novi Zelandiji je zakonsko obvezno nositi ščitnik za obraz, da zaščitite tudi svoj obraz.

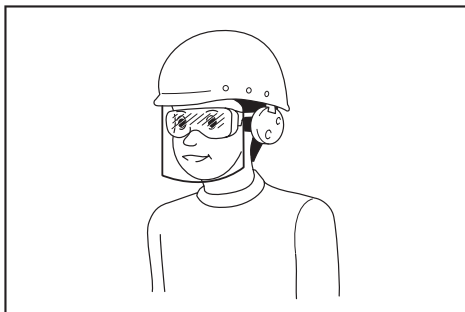

Odgovornost delodajalca je, da upravljavci orodij in drugi v neposrednem delovnem območju uveljavljajo uporabo ustrezne varnostne zaščitne opreme.

## Uporaba in nega električnega orodja

1. **Električnega orodja ne uporabljajte na silo. Za vašo uporabo uporabite pravo električno orodje.** Z ustreznim električnim orodjem boste delo opravili bolje in varneje na način, ki je bila ustvarjena.
2. **Ne uporabljajte električnega orodja, če se stikalo ne obrne v položaj za vklop in izklop.** Katero koli električno orodje, ki se ga ne da nadzorovati s stikalom, je nevarno in se mora popraviti.
3. **Pred kakršnimi koli prilagoditvami, zamenjavo dodatkov ali shranjevanjem električnega orodja odklopite vtič iz vira napajanja in/ali odstranite vložek za baterije, če jo je mogoče odstraniti, iz električnega orodja.** Takšni preventivni varnostni ukrepi zmanjšajo tveganje nenamernega vklopa električnega orodja.
4. **Nerabljena električna orodja hranite izven dosega otrok in ne dovolite osebam, ki niso seznanjene z električnim orodjem ali temi navodili, upravljati z električnim orodjem.** Električna orodja so nevarna v rokah neusposobljenih uporabnikov.

5. **Vzdržujte električno orodje in pribor. Preverite, ali so premikajoči deli ne neravni ali zavezujoči, ali so deli zlomljeni in vse drugo, kar bi lahko vplivalo na delovanje električnih orodij. Če je poškodovano, električno orodje pred uporabo nesite na popravilo.** Veliko nesreč nastane zaradi sl-**Slabo vzdrževanega električnega orodja.**
6. **Rezalna orodja naj bodo ostra in čista.** Pravilno vzdrževana rezalna orodja z ostrimi rezalnimi robovi se manj verjetno zavezujejo in jih je lažje nadzorovati.
7. **Električno orodje, dodatno opremo, vtičnice itd. uporabljajte skladno s temi navodili ob tem upoštevajte delovne pogoje in delo, ki ga želite opraviti.** Uporaba električnega orodja za druge dejavnosti, kot so predvidene, lahko povzroči nevarno situacijo.
8. **Ročaji in prijemala naj bodo suhi, čisti in brez olja in masti.** Drsni ročaji in oprijemalne površine ne omogočajo varnega ravnanja in nadzora orodja v nepričakovanih situacijah.
9. **Pri uporabi orodja ne nosite delovnih rokavic iz blaga, ki se lahko zapletejo.** Zaplet delovnih rokavic iz blaga v gibljivih delih lahko povzroči poškodbe.

#### Uporaba in nega baterijskega orodja

1. **Polnite le z napajalnikom, ki ga določi proizvajalec.** Napajalnik, primeren za eno vrsto baterijskega vložka, predstavlja nevarnost požara, če ga uporabljate z drugim baterijskim vložkom.
2. **Električno orodje uporabljajte le s predpisanimi baterijskimi vložki.** Uporaba drugih baterijskih vložkov lahko predstavlja nevarnost poškodbe in požara.
3. **Ko baterijskega vložka ne uporabljate, ga varujte pred stikom z drugimi kovinskimi predmeti, kot so sponke, kovanci, ključji, žebji, vijaki ali drugi majhni kovinski predmeti, ki lahko vzpostavijo povezavo med enim in drugim polom.** Če kratko sklenete pola baterije, lahko pride do opeklin ali požara.
4. **Pri preobremenitvi baterije lahko iz nje brizgne tekočina, katere se ne smete dotikati. Če nezgodno pridete v stik s tekočino, jo sperite z vodo. Če pride tekočina v oči, poiščite zdravniško pomoč.** Tekočina, ki brizgne iz baterije, lahko povzroči draženje ali opekline.
5. **Ne uporabljajte baterijskega vložka ali orodja, ki je poškodovano ali spremenjena.** Poškodovane ali spremenjene baterije lahko imajo nepredvidljivo vedenje, kar lahko privede do požara, eksplozije ali nevarnosti poškodb.
6. **Ne uporabljajte baterijskega vložka ali orodja ognju ali prekomerni temperaturi.** Izpostavljanje ognju ali temperaturam nad 130 °C lahko povzroči eksplozijo.
7. **Upoštevajte vsa navodila za polnjenje in ne polnite baterijskega vložka ali orodja na temperaturi, ki je izven predpisanih omejitev v teh navodilih.** Nepravilno polnjenje ali pri temperaturi izven določenega obsega lahko poškoduje baterijo in poveča nevarnost požara.

#### Storitev

1. **Servis vašega električnega orodja naj opravi usposobljen popravilavec, ki lahko uporabi samo originalne nadomestnih dele.** To bo zagotovilo, da se ohranja varnost električnega orodja.
2. **Nikoli ne popravljajte poškodovanih vložek za baterije.** Vzdrževanje vložek za baterije sme izvajati samo proizvajalec ali pooblaščen servisier.
3. **Upoštevajte navodila za mazanje in zamenjavo dodatkov.**

## Varnostna opozorila o brezžični vrtni škropilnici

**⚠ OPOZORILO:** Nevarnost požara ali eksplozije. Ne pršite vnetljivih tekočin, kot je bencin. Poiščite sklic na simbol na posodi.

**⚠ OPOZORILO:** Nekateri aerosoli, ustvarjeni iz izdelkov, ki se uporabljajo z razpršilcem, vsebujejo kemikalije, za katere je znano, da povzročajo raka, prirojene okvare ali drugo reproduktivno škodo.

**Nekaj primerov teh kemikalij je:**

- Spojine za gnojenje
  - Spojine v insekticidih, herbicidih in pesticidih;
  - Arzen in krom iz kemično obdelanega lesa.
- Upoštevajte navodila na posodah za vse te izdelke. Da bi zmanjšali izpostavljenost tem kemikalijam, nosite odobreno varnostno opremo, kot so maske za obraz, posebej zasnovane za filtriranje aerosolov, rokavic in druge ustrezne zaščitne opreme.

- **Pred uporabo katerega koli pesticida ali drugega pršilnega sredstva v tem razpršilniku natančno preberite nalepko na originalni posodi in sledite njegovim navodilom.** Nekateri škropilni materiali so nevarni in jih v tem razpršilcu ne smete uporabljati, saj lahko poškodujejo razpršilec in povzročijo resne telesne poškodbe ali materialno škodo.
- **Nevarnost električnega udara.** Nikoli ne pršite proti električnim vtičnicam.
- **Ne uporabljajte kemikalij komercialne kakovosti ali kemikalij v komercialne ali industrijske namene.** Uporabljajte samo kemikalije za vrt in vrt na vodni osnovi.
- **V rezervoar ne vlivajte vročih ali vrelih tekočin.** Ti lahko oslabijo ali poškodujejo cev ali rezervoar.
- **Prostor za pršenje mora biti dobro prezračen.**
- **Izogibajte se škropljenju v vetrovnih dneh.** Spray lahko nenamerno pihate po rastlinah ali predmetih, ki jih ne smete škropiti.
- **Razpršilnik shranite v varnem, dobro prezračenem notranjem prostoru s praznim rezervoarjem za tekočino.**
- **V tem razpršilniku ne uporabljajte samosegrelnih ali jedkih (kislih) jedkih (alkalnih) tekočin.** Ti lahko korodirajo kovinske dele ali oslabijo rezervoar in cev.



- **Poznati vsebnost kemikalije, ki jo pršimo. Preberite vse varnostne liste (MSDS) in nalepke na posodah, ki so priložene kemikaliji.** Upoštevajte varnostna navodila proizvajalca kemikalij.
- **Po uporabi razpršilnika v rezervoarju ne puščajte ostankov ali pršil.** Po vsaki uporabi očistite.
- **Ne kadite pri uporabi razpršilca** ali razpršila v prisotnosti isker ali ognja.
- **Nevarnost injiciranja.** Ne izpuščajte neposredno na kožo.
- **Da bi zmanjšali tveganje električnega udara, razpršilca ne potaplajte v vodo ali katero koli drugo tekočino.** Škropilnice ne postavljajte in ne shranjujte tam, kjer bi lahko padla ali jo potegnila v kad ali umivalnik.
- **Vzdržujte ta izdelek. Pred vsako uporabo natančno preglejte notranjost in zunanost razpršilca ter preglejte sestavne dele. Preverite razpokane in okvarjene cevi, puščanje, zamašene šobe in manjkajoče ali poškodovane dele. Če je izdelek poškodovan, ga pred uporabo popravite.** Veliko nesreč so posledica slabo vzdrževanih izdelkov.
- **Pred praznjenjem, čiščenjem ali shranjevanjem škropilnice odklopite baterij iz enote.** Takšni preventivni varnostni ukrepi zmanjšujejo tveganje nenamernega zagona.
- **Zaščito za oči vedno nosite s stranskimi ščitniki ali očali z oznako ANSI Z87.1.** Če tega ne storite, lahko tekočine pridejo v vaše oči in povzročijo resne poškodbe.
- **Zaščitite pljuča. Med uporabo razpršilca nosite zaščitno masko ali masko za obraz.** Upoštevanje tega pravila bo zmanjšalo tveganje za resne poškodbe.
- **Orodja za baterije ni treba priključiti na električno vtičnico; zato so še vedno v dobrem stanju. Zavedajte se možnih nevarnosti, ko ne uporabljate baterijskega orodja ali ko menjate dodatke. Odstranite vložek za baterije, ko orodja ne uporabljate.** Upoštevanje tega pravila bo zmanjšalo tveganje električnega udara, požara ali resnih poškodb.
- **Orodja na baterije ali njihovih baterij ne postavljajte v bližino ognja ali toplote.** To bo zmanjšalo nevarnost eksplozije in morebitnih poškodb.
- **Baterijskega vložka ne zdrobite, spustite ali poškodujte. Ne uporabljajte baterijskega vložka ali polnilca, ki je padel ali je močno udaril.** Poškodovana baterija je izpostavljena eksploziji. Izpadlo ali poškodovano baterijo zavrzite takoj in pravilno.
- **Baterije lahko eksplodirajo ob prisotnosti vira vžiga, na primer pilotske luči.** Da bi zmanjšali tveganje za resne poškodbe, nikoli ne uporabljajte brezžičnega izdelka ob odprtem ognju. Eksplozirana baterija lahko poganja ostanke in kemikalije. Če je izpostavljeno, takoj sperite z vodo.
- **Orodja za baterija ne polnite na vlažnem ali mokrem mestu.** Upoštevanje tega pravila bo zmanjšalo tveganje električnega udara.
- **Za najboljše rezultate je treba orodje na baterije polniti na območju, kjer je temperatura nad 10°C (50°F), vendar pod 40°C (104°F).** Da ne bi prišlo do resnih poškodb, ne shranjujte na prostem ali v vozilih.
- **V ekstremnih pogojih uporabe ali temperaturi lahko pride do puščanja baterije. Če na kožo pride tekočina, jo takoj sperite z milom in vodo. Če vam tekočina pride v oči, jih vsaj 10 minut spirajte s čisto vodo, nato pa takoj poiščite zdravniško pomoč.** Upoštevanje tega pravila bo zmanjšalo tveganje za resne poškodbe.
- **Naprave, ki jo napaja baterija, ne uporabljajte v dežju.**
- **Naprave, ki jo napaja baterija, ne uporabljajte v dežju. Z baterijami ravnajte previdno, da ne pride do kratkega stika baterija s prevodnimi materiali, kot so obroči, zapetnice in ključi.** Baterija ali gonilnik se lahko pregrejeta in povzročita opeklino.
- **Baterij(e) ne odlagajte v ogenj.** Celica lahko eksplodira. Za morebitna posebna navodila za odstranjevanje si oglejte lokalne kode.
- **Baterije ne odpirajte ali poškodujte.** Iztekajoč elektrolit je jekel in lahko povzroči poškodbe oči ali kože. Pri zaužitju je lahko strupen.
- **Izogibajte se nevarnim okoljem - Naprave ne uporabljajte v vlažnih ali mokrih prostorih**
- **Uporabite pravo napravo - Naprave ne uporabljajte za drugačno opravilo, kot je tisto, za katero je namenjena.**
- **Ne forsirajte naprave - Delo bo opravilo bolje in z manjšim tveganjem za poškodbe s hitrostjo, za katero je bila zasnovana.**
- **Neaktivne gospodinjske aparate hranite v zaprtih prostorih - Kadar jih ne uporabljate, jih hranite v zaprtih prostorih na suhem, visokem mestu ali zaklenjenem-izven dosega otrok.**
- **Enoto skrbno vzdržujte - Naj bo čista za najboljše delovanje in za zmanjšanje nevarnosti poškodb.** Sledite navodilom za zamenjavo dodatkov. Preglejte kabel aparata in ga, če je poškodovan, popravi v pooblaščenem servisu. Ročaji naj bodo suhi, čisti in brez olja in masti.
- **Preverjanje poškodovanih delov - Pred nadaljnjo uporabo naprave je treba skrbno preveriti zaščito ali drug poškodovan del, da ugotovite, ali bo pravilno deloval in opravljal predvideno funkcijo.** Preverite poravnost gibljivih delov, blokado gibljivih delov, lomljenje delov, sklop in katera koli druga stanja, ki lahko vplivajo na njegovo delovanje. Zaščito ali drug poškodovan del mora pravilno popraviti ali zamenjati pooblaščen servis, razen če je v teh navodilih določeno drugače.
- **Ne prevrnite napolnjene posode, da preprečite puščanje, če pokrov posode ni zategnjen.**

## Pomembna varnostna navodila za vložek za baterije

1. Preden uporabite vložek za baterije, preberite vsa navodila in previdnostne oznake na (1) polnilniku, (2) bateriji in (3) izdelku, ki uporabljate baterijo.
2. Vložka za baterije ne razstavljajte ali spreminjajte nedovoljeno. Lahko privede do požara, prekomerne vročine ali eksplozije.
3. Če se čas delovanja občutno skrajša, uporabo takoj prenehajte. To lahko povzroči nevarnost pregrevanja, možne opekline in celo eksplozijo.
4. Če elektrolit pride v oči, jih izperite s čisto vodo in takoj poiščite zdravniško pomoč. Lahko povzroči izgubo vida.
5. Ne povzročite kratkega stika vložka za baterije:
  - (1) Ne dotikajte se sponk s prevodnim materialom.
  - (2) Izogibajte se shranjevanju vložka za baterije z drugimi kovinskimi predmeti, kot so žebliji, kovanci itd.
  - (3) Vložka za baterije ne izpostavljajte vodi ali dežju.

Kratki stik baterije lahko povzroči velik pretok toka, pregrevanje, možne opekline in celo okvaro.

6. Orodja in vložka za baterije ne uporabljajte in ne hranite na mestih, kjer lahko temperatura doseže ali preseže 50 °C (122 °F).
7. Vložka za baterije ne sežigate, tudi če je močno poškodovan ali je popolnoma dotrajan. Vložek za baterije lahko v požaru eksplodira.
8. Ne pribijajte, ne režite, ne drobite, ne mečite, ne spuščajte vložka za baterije in ne udarjajte s trdim predmetom v vložek. Takšno ravnanje lahko privede do požara, prekomerne vročine ali eksplozije.
9. Ne uporabljajte poškodovane baterije.
10. Vsebovane litij-ionske baterije so predmet zahtev zakonodaje za nevarne snovi. Za komercialne prevoze npr. tretje osebe, morajo prevozniki upoštevati posebne zahteve glede embalaže in etiketiranja. Za pripravo pošiljke je potrebno posvetovanje s strokovnjakom za nevarne snovi. Upoštevajte tudi podrobnejše nacionalne predpise. Odprte kontakte prelepite ali zavarujte in pripravite baterijo tako, da se v embalaži ne more premikati.

11. Ko vložek za baterije odstranite, ga odstranite iz orodja in ga odložite na varno mesto. Upoštevajte lokalne predpise v zvezi z odstranjevanjem baterije.
12. Baterije uporabljajte samo z izdelki, ki jih je določil proizvajalec Makita. Nameščanje baterij na neskladne izdelke lahko povzroči požar, prekomerno gretje, eksplozijo ali uhajanje elektrolita.
13. Če orodja dlje časa ne uporabljate, odstranite baterijo iz orodja.
14. Med in po uporabi se lahko vložek za baterije segreje, kar lahko vodi do opeklin ali opeklin nizke temperature. Bodite pozorni na ravnanje z vročimi vložki.
15. Ne dotikajte se sponke orodja takoj po uporabi, saj se lahko dovolj segreje, da povzroči opekline.
16. Ne dovolite, da bi se v sponke, odprtine in utore vložka ujeli drobcji, prah ali prst. Posledica tega je lahko slaba zmogljivost ali okvara orodja ali vložka.
17. Če orodje ne podpira uporabe v bližini visokonapetostnih električnih vodov, vložka za baterije ne uporabljajte v bližini visokonapetostnih električnih vodov. To lahko privede do nepravilnega delovanja ali okvare orodja ali vložka.
18. Baterijo hranite stran od otrok.

## TA NAVODILA SHRANITE.

**⚠ POZOR:** Uporabljajte samo originalne baterije Makita. Uporaba neoriginalnih baterij Makita ali spremenjenih baterij lahko povzroči, da baterija počí, kar povzroči požar, telesne poškodbe in škodo. Prav tako bo to razveljavilo garancijo Makita za orodje in polnilnik Makita.

## Nasveti za vzdrževanje maksimalne življenjske dobe baterije

1. Vložek za baterije napolnite, preden se popolnoma izprazni. Vedno prekinite delovanje orodja in napolnite vložek za baterije, ko opazite zmanjšano moč orodja.
2. Nikoli ne polnite popolnoma napolnjenega vložka za baterije. Prekomerno polnjenje skrajša delovno dobo baterije.
3. Polnite vložek za baterije pri sobni temperaturi 10 °C - 40 °C (50 °F - 104 °F). Pred polnjenjem počakajte, da se vroč vložek za baterije ohladi.
4. Če vložka ne uporabljate, ga odstranite iz orodja ali polnilca.

## **UPORABA IN VZDRŽEVANJE AKUMULATORSKEGA RAZPRAŠEVALCA**

1. Brezžična vrtna škropilnica lahko deluje z litij-ionskim baterijskim vložkom Makita. Uporaba drugih baterijskih lahko predstavlja nevarnost povzroči požar. Baterije polnite samo s predpisanim polnilnikom. Napajalnik, primeren za eno vrsto baterij, predstavlja nevarnost požara, če ga pri uporabljate z drugim baterijskim.
2. Ko vstavljate ali odstranujete baterijo, vedno postavite brezžični vrtni razpršilec na ravno in stabilno površino.
3. Ne uporabljajte baterij, dodatkov ali dodatkov, ki jih ni priporočil proizvajalec te naprave. Uporaba baterij, dodatne opreme ali dodatne opreme, ki ni priporočljiva, lahko povzroči resne poškodbe.

# SESTAVLJANJE

## **⚠ POZOR:**

Vedno se prepričajte, da je naprava izklopljena in da je baterija odstranjena, preden začnete delati na njej.

## **⚠ POZOR:**

Prepričajte se, da so vsi deli varno sestavljeni, da tekočina med uporabo naprave ne uhaja.

### **Namestitev razpršilne cevi**

1. Odstranite pokrov z ročaja.
2. Prepričajte se, da je tesnilni obroč nameščen, nato privijte pršilo na ročaj in ga trdno privijte. Glejte sliko 1.
3. Odvijte podaljšek in odstranite pršilno konico na želeno dolžino.
4. Privijte podaljšek matice.

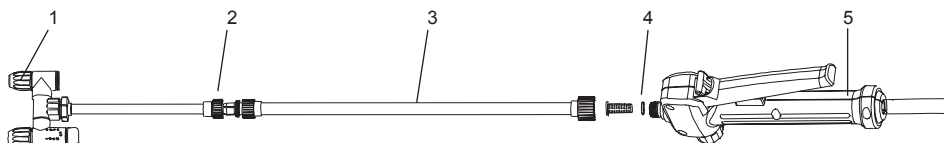

1	Nastavljiva pršilna glava	2	Podaljšana matica
3	Razpršilna sulica	4	O-obroček
5	Manipuliraj		

Slika 1

### **Naramnice**

Pritrdite naramnico na nosilce stroja, kot je prikazano na sliki. Glejte sliko 2.

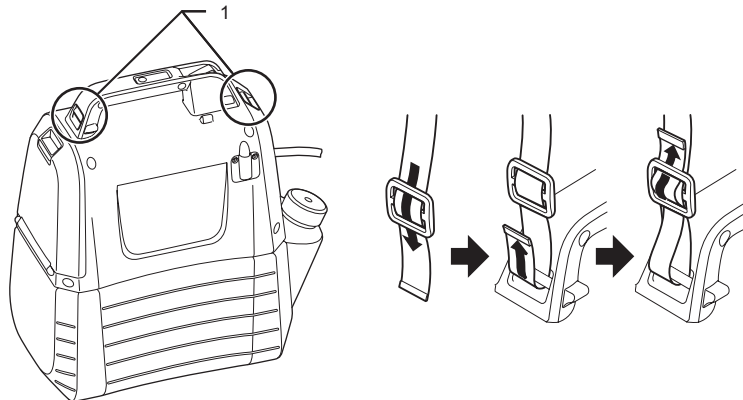

1	Obešalnik
---	-----------

Slika 2

# FUNKCIONALNI OPIS

## **⚠ POZOR:**

Vedno se prepričajte, da je stroja izklopljena in da je vložka za baterije odstranjen, preden nastavljate ali preverjate delovanje stroja.

## **Nameščanje ali odstranjevanje vložka za baterije**

## **⚠ POZOR:**

- Vpred odstranite vložka za baterije vedno izklopite stroja.
- Pri vstavljanju ali odstranjevanju vložka za baterije trdno držite stroje in vložek. Če stroja in vložka za baterije ne boste trdno držali, lahko zdrsne z rok, kar povzroči poškodbe stroja in vložka za baterije ter poškodbe oseb.
- Pri nameščanju vložek za baterije ne uporabljajte sile. Če vložek v napravo ne zdrsni zlahka, ga ne vstavljate pravilno.

Če želite namestiti vložek za baterije, potisnite ročico za zaklep in odprite pokrov baterije. Poravnajte jeziček na vložku za baterije z utorom v ohišju in ga potisnite na svoje mesto. Vedno ga vstavite do konca, dokler se z majhnim klikom ne zaskoči na mestu. Glejte sliko 3.

Če želite odstraniti vložek za baterije, jo med pritiskom na gumb potisnite iz stroje. Glejte sliko 4.

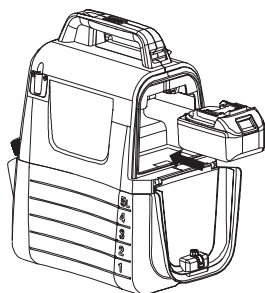



Slika 3



Slika 4

## Navedba preostale kapacitete baterije

Pritisnite gumb za upravljanje stroja, da prikazate preostalo zmogljivost baterije. Lučke pokazatelja zasvetijo za nekaj sekund. Glejte sliko 5.

Kontrolne lučke		Preostala zmogljivost baterije
Osvetljeno	Izklopljeno	
		50 % do 100 %
		30 % do 50 %
		0 % do 30 %

### **OPOMBA:**

- Glede na pogoje uporabe in temperaturo okolice se lahko indikacija nekoliko razlikuje od dejanske zmogljivosti.

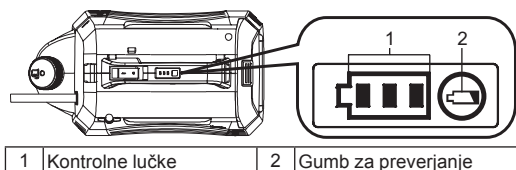

Slika 5

## Sistem zaščite stroja/baterije

Stroj je opremljen z zaščitnim sistemom. Ta sistem samodejno prekine napajanje motorja, da podaljša življenjsko dobo stroja in baterije. Naprava se med delovanjem samodejno ustavi, če je naprava ali baterija v katerem koli od naslednjih pogojev.

- Zaščita pred preobremenitvijo: Kadar se naprava uporablja tako, da povzroči nenavadno visok tok, se naprava samodejno ustavi brez kakršnih koli znakov. V tem primeru izklopite napravo in ustavite aplikacijo, ki je povzročila preobremenitev naprave. Nato vklopite napravo za ponovni zagon.
- Zaščita pred prekomernim polnjenjem: Ko se baterija izprazni, se naprava samodejno ustavi. Če naprava ne deluje tudi, ko so stikala aktivirana, odstranite baterijo iz naprave in jo napolnite.





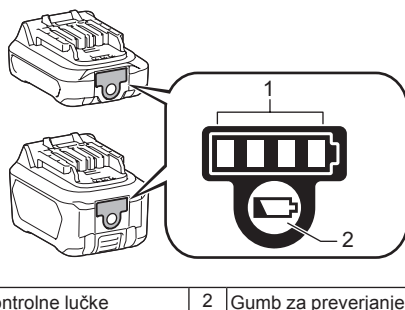

## Nakazuje preostalo zmogljivost baterije

*Samo za vložke za baterije s pokazateljem*



Slika 6

Pritisnite gumb za preverjanje na vložku za baterije, da preverite preostalo zmogljivost baterije. Lučke pokazatelja zasvetijo za nekaj sekund.

Kontrolne lučke		Preostala zmogljivost
 Osvetljeno	 Izklopljeno	
		75 % do 100 %
		50 % do 75 %
		25 % do 50 %
		0 % do 25 %

**OPOMBA:** Glede na pogoje uporabe in temperaturo okolice se lahko indikacija nekoliko razlikuje od dejanske zmogljivosti.

## Mešano



**OPOZORILO!** Za uporabo, čiščenje in shranjevanje vedno upoštevajte navodila proizvajalca kemikalij, natisnjena na nalepki izdelka. Po vsaki uporabi temeljito očistite v skladu z navodili v razdelku za nego in čiščenje tega priročnika. Kemikalije je treba hraniti izven dosega otrok. Če tega ne storite, lahko pride do resnih poškodb.



**OPOZORILO!** IZDELEK JE NAMENJEN ŠKROPANJU DOMAČIH IN VRTNIH KEMIKALIJ KAKOVOSTNIH POTROŠNIKOV, KOT SO PLEV, FUNKCIDI, INSEKTICIDI IN GNOJILA.



**POZOR:** Prepričajte se, da v posodi niso ostale nobene uporabljene kemikalije. V tem primeru lahko pride do kemične reakcije, ki povzroči nastanek škodljivega plina.



**OPOMBA:** Ne napolnite rezervoarja. Lahko poškoduje stroj.



**OPOMBA:** Tekočina, ki jo je treba razpršiti, mora biti fina kot voda. Gostejše tekočine ne bodo pravilno pršile.



1. Pred dodajanjem kemične tekočine v rezervoar odstranite baterijo.
  2. Držite rezervoar trdno in ga obrnite v nasprotni smeri urnega kazalca, da ohišje motorja ločite od rezervoarja. Glejte sliko 7.
  3. Odvijte in odstranite merilno posodo.
  4. Izmerite priporočeno tekočino. S skodelico lahko izmerite do 50 ml (2 oz) tekočine. Glejte sliko 8.
  5. Previdno vlijte tekočino v rezervoar z merilno skodelico skozi odprtino za polnjenje rezervoarja. Kemično tekočino lahko tudi popolnoma raztopite v vodi v ločeni posodi in nato vlijete v rezervoar. Kemično tekočino vedno vlivajte v rezervoar skozi odprtino za polnjenje rezervoarja in ne skozi majhno odprtino, ki služi za shranjevanje merilnih skodelic. Prepričajte se, da je cedilo za polnjenje rezervoarja na svojem mestu. Glejte sliko 9.
  6. Merilno skodelico sperite s čisto vodo.
  7. Zamenjajte skodelico in se prepričajte, da je tesna.
  8. Cev vstavite v vdolbinco cedila za polnjenje rezervoarja. Glejte sliko 10.
  9. Ponovno pritrdite ohišje motorja na rezervoar in ga zasukajte v smeri urnega kazalca do "Kliknite". Glejte sliko 11.
- \*Vsebnik ni vključen.

Slika 7

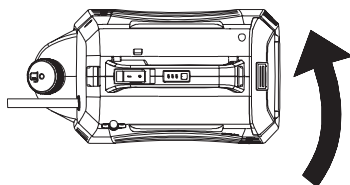

Slika 8

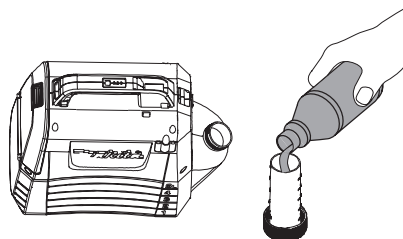

Slika 9

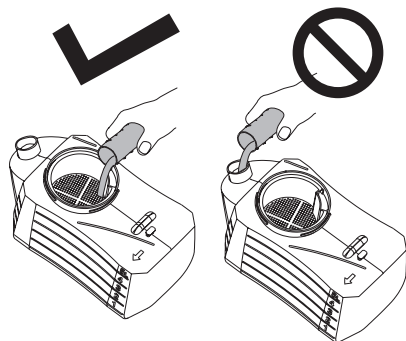

Slika 10

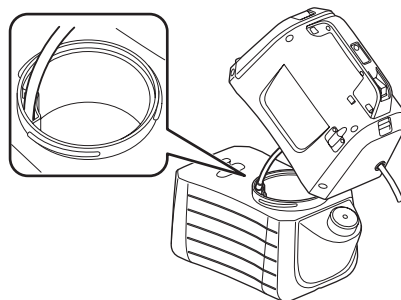

Slika 11

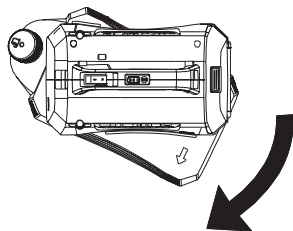

# UPRAVLJANJE



**OPOZORILO!** Nevarnost požara ali eksplozije. Prostor za pršenje mora biti dobro prezračen in stran od isker ali ognja.



**POZOR:**

Ko uporabljate stroj, ramenski pas varno položite čez ramo.

## Vklopite/izklopite napravo

1. Pred uporabo stroja si nataknite zaščitna očala in drugo varnostno opremo.
2. Pritisnite stikalo za vklop/izklop, da zaženete stroj.
3. Pritisnite in držite ročico, da začnete pršiti. Glejte sliko 12.
4. Spustite ročico, da prenehate škropiti.

## Zakleni

Funkcija zaklepanja je primerna za neprekinjeno škropljenje ali za pokrivanje večje površine.

1. Če želite zakleniti, spustite ročico in povlecite gumb za zaklepanje nazaj, nato pa ročico spustite.

Glejte sliko 13.

2. Če želite sprostiti ključavnico, pritisnite ročico in pritisnite tipko za zaklepanje naprej.

Opomba: Preden vstavite vložek za baterije v stroj, se prepričajte, da ročica ni v zaklenjenem položaju.

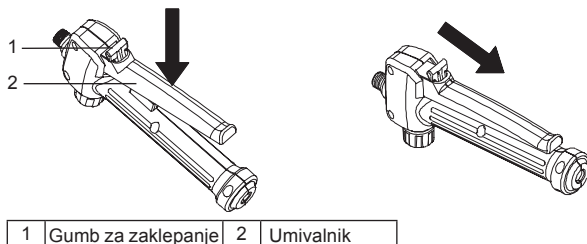

Slika 12

Slika 13

## Tip ene glave

1. Obrnite pipo na "lock" stran, da boste stroj uporabljali kot glavo. Glejte sliko 14.

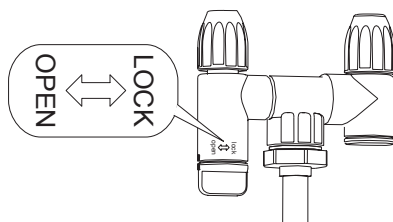

Slika 14

## Nastavitev curka

Možete koristiti podesive mlaznice za atomizacijo ili prskanje tečnosti.

1. Odstranite vložek za baterije iz stroja.
2. Če morate tekočino razpršiti, ti privijte nastavljivo šobo.
3. Če morate razpršiti tekočino, ti popustite nastavljivo šobo.

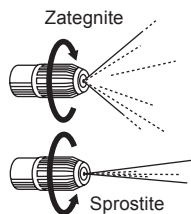

## POZOR

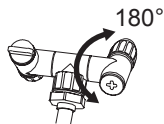

- Ventila ne obračajte za več kot 180°. Disperzijska luknja se lahko zlomi.
- Ko se šoba namesti na držalo šobe, se ne dotaknite ročice šobe, da se izognete napočnemu pršenju.
- V posodi ne puščajte ostankov kemikalij dlje časa.  
To bo poškodovalo dele in skrajšalo življenjsko dobo izdelka.

### Razpršiti



**OPOZORILO!** Naprave med uporabo nikoli ne postavljajte na tla. Pazite, da se stroja in baterija ne zmočita ves čas. Ne pršite v bližini ali neposredno na napravo.

1. Šobo razpršilnika usmerite neposredno na rastline ali predmete, ki jih želite pršiti.
2. Nikoli ne usmerjajte pršilne konice palice nase ali proti drugim.
3. Zavedajte se brizganja, stojte dovolj daleč od predmeta, da ga lahko poškropite, da se pršilo ne vrne na vas.
4. Nikoli ne pršite v smeri ljudi ali živali; vedno pršite po vetru.
5. Izogibajte se škropljenju v vetrovnih dneh. Spray lahko nenamerno pihate po rastlinah ali predmetih, ki jih ne smete škropiti.

## VZDRŽEVANJE IN ČIŠČENJE

### POZOR:

Vedno se prepričajte, da je stroja izklopljena, izključeno iz električnega omrežja in vložek za baterije odstranjen, preden izvajate pregled ali vzdrževanje.

Za ohranjanje VARNOSTI in ZANESLJIVOSTI izdelka, lahko popravila ali nastavitve izvajajo le pooblašeni ali tovarniški servisni centri Makita, ki vedno uporabljajo nadomestne dele Makita.

### VZDRŽEVANJE



**OPOZORILO!** Če se želite izogniti resnim poškodbam, med čiščenjem ali vzdrževanjem vedno odstranite vložek za baterije iz stroja.



**OPOZORILO!** Zaščito za oči vedno nosite s stranskimi ščitniki ali očali z oznako ANSI Z87.1. Če tega ne storite, lahko tekočine pridejo v vaše oči in povzročijo resne poškodbe.



**OPOZORILO!** Pri servisiranju uporabljajte samo enake nadomestne dele. Uporaba katerega koli drugega dela lahko povzroči nevarnost ali poškoduje izdelek.



**OPOZORILO!** Nikoli ne puščajte zavorne tekočine, bencina, prodornih olj itd. pridejo v stik s plastičnimi deli. Kemikalije lahko poškodujejo, oslabijo ali uničijo plastiko, kar lahko povzroči resne poškodbe.



**OPOMBA:** Občasno preglejte celoten izdelek, če ni poškodovanih, manjkajočih ali ohlapnih delov, kot so vijaki, matice, vijaki, pokrovi itd. Za pomoč se obrnite na službo za stranke ali kvalificirani servisni center.



**OPOMBA:** Nikoli ne uporabljajte bencina, benzena, redčila, alkohola in podobnega. Posledica je lahko razbarvanje, deformacije ali razpoke.

**SPLOŠNO VZDRŽEVANJE:** Pri čiščenju plastičnih delov se izogibajte uporabi topil. Večina plastike je dovzetna za poškodbe različnih vrst komercialnih topil in se lahko z njihovo uporabo poškoduje. S čistih oblačil odstranite umazanijo, prah, olje, maščobe itd.

### ČIŠČENJE NAPRAVE



**OPOZORILO!** Kemikalije vedno shranjujte in odstranjujte pravilno. Kontaminirano vodo za izpiranje odstranite v skladu z lokalnimi predpisi in zakoni.

## PRAZNJENJE REZERVOARJA

Če po pršenju v rezervoarju ostane tekočina, ga pred čiščenjem izpraznite.

- Odstranite vložek za baterije.
- Odstranite pokrov motorja iz rezervoarja.
- Izpraznite vsebino skozi območje za polnjenje.

**OPOMBA:** Tekočino izpraznite v originalno posodo. Kemične tekočine ne shranjujte v posodi.

## ČIŠČENJE REZERVOARJA

• Rezervoar napolnite s približno tretjino s čisto vodo. Dodamo lahko majhno količino blagega detergenta za gospodinjstvo.

**OPOMBA:** Za čiščenje rezervoarja nikoli ne uporabljajte vnetljivih kemikalij ali abrazivnih čistil.

- Zunanost rezervoarja obrišite s čisto in suho krpo.
- Vstavite ohišje motorja nazaj na rezervoar.
- Znova namestite vložek za baterije. Razpršiti, dokler se rezervoar ne izprazni. Pazite, da razpršilo usmerite na območje, ki ga raztopina razpršila ne bo poškodovala.
- Napolnite in ponovite postopek s čisto vodo. Morda bo treba rezervoar večkrat sprati in nato znova izprazniti, kot je opisano zgoraj.
- Pred ponovno namestitvijo in shranjevanjem enote pustite, da se vsi deli popolnoma posušijo.

## ČIŠČENJE ŠOB

Če se šoba zamaši, sledite spodnjim korakom, da jo očistite.

- Odstranite vložek za baterije.
- Odvijte in odstranite pokrov šobe z nastavljive pršilne glave razpršilne cevi.
- Skozi izpostavljene luknje potisnite majhno žico, da odstranite ostanke. Nato sperite s čisto vodo. Glejte sliko 15.
- Nastavljivo brizgalno glavo obrišite s čisto, suho krpo in nato nastavite pokrov šobe na nastavljivo brizgalno glavo.

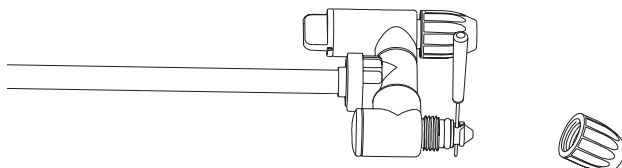

Slika 15

## ČIŠČENJE ČRPALKE

Če razpršilnik ne more sesati tekočine iz rezervoarja ali ne more pršiti tekočine ob prvi uporabi ali po dolgotrajnem skladiščenju. Za čiščenje črpalke sledite spodnjim postopkom:

1. Izklopite strojo in odstranite baterijo.
2. Odstranite pršilno konico z ročaja.
3. Izpraznite preostalo tekočino ali shranite preostalo tekočino v drugo posodo, da zagotovite, da je rezervoar prazen.
4. Ločite ohišje motorja od rezervoarja in ga obrnite. Glejte sliko 16.
5. Odvijte rdeči pokrovček, da odprete vstopno odprtino za vodo, nato pa luknjo priključite na pipo za vodo. Prepričajte se, da je tesnilni obroč nameščen znotraj rdečega pokrovčka.
6. Počasi odprite vodno pipo in hkrati stisnite ročico, da voda odteče morebitne ostanke, ki se držijo črpalke. Glejte sliko 17.
7. Odklopite pipo za vodo in privijte rdečo kapico. Prepričajte se, da je tesnilni obroč znotraj pokrovčka nameščen.

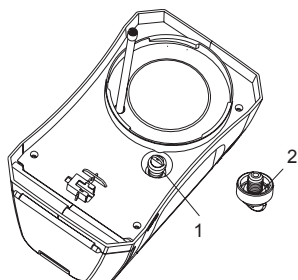

1	Rdeča kapa	2	O-obroček
---	------------	---	-----------

Slika 16

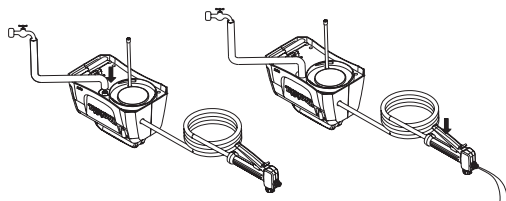

Slika 17

# IZBIRNI DODATKI

## POZOR:

Ta dodatna oprema ali dodatki se priporočajo za uporabo z izdelom Makita, ki je naveden v em priročniku. Uporaba druge dodatne opreme ali dodatkov lahko predstavlja nevarnost za telesne poškodbe. Dodatno opremo ali dodatke uporabljajte samo za navedeni namen.

Če potrebujete kakršno koli pomoč za več podrobnosti o tej dodatni opremi, se obrnite na lokalni servisni center Makita.

- Originalna baterija in polnilnik Makita.

## OPOMBA:

- Nekatere postavke na seznamu so lahko vključeni v paket opreme izdelka kot standardna dodatka oprema. Lahko se razlikujejo od države do države.

## SHQIP (Udhëzimet origjinale)

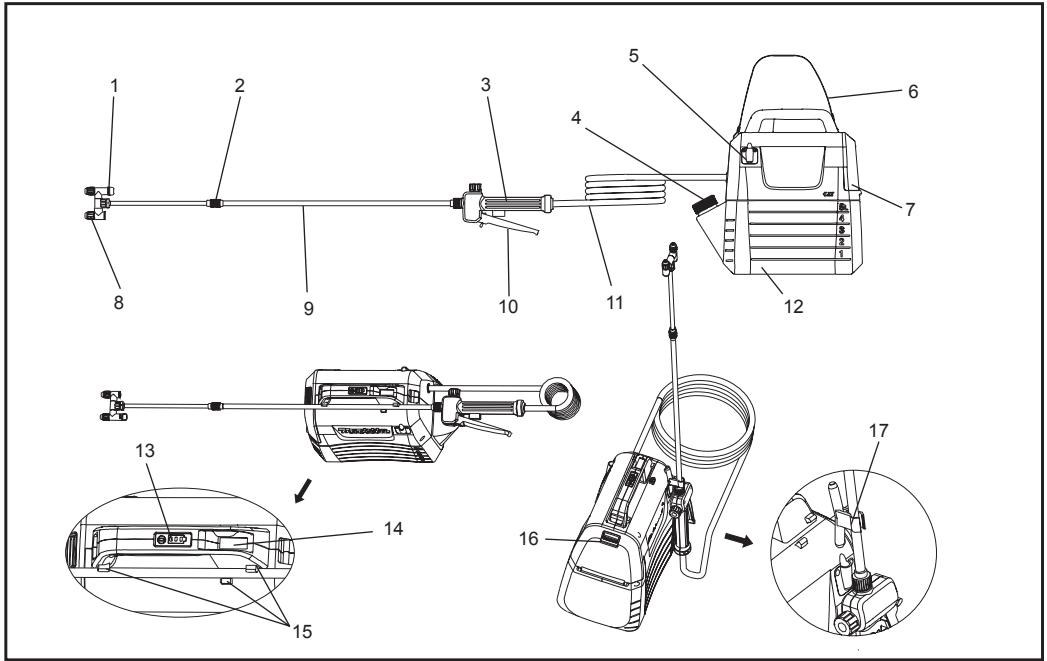

1	Gjeli i ndërprerësit të kokës	2	Arrë zgjatimi	3	Trajtojë	4	Kupë matëse
5	Kllapa e shkopit spërkatës	6	Rripi i supit	7	Kapaku i baterisë	8	Koka e rregullueshme me llak
9	Shkop spërkatës	10	Levë	11	Gete	12	Rezervuar 5L
13	Drita e treguesit	14	Çelësi i ndezjes / fikjes	15	Mbajtëse shkopi spreji	16	Leva e bllokimit
17	Grep (për ngjitjen e shkopit të llakut)	-	-	-	-	-	-

# SPECIFIKIME

Modeli		US053D
Voltazhi nominal		D.C. 10,8 V - 12 V maks.
Kapaciteti i rezervuarit të karburantit		5 L
Gjatësia e zorrës		1,7 m
Gjatësia totale e zgjatshme		50 - 70 cm
Nozzle type		2-kokë (kalohet në 1 kokë)
Presioni maksimal i punës		0,3 MPa
Presion pune me grykë standarde	Maks.	Afërsisht 0,26 Mpa
	Min.	Afërsisht 0,13 Mpa
Shkalla e rrjedhjes me grykë standarde	Maks.	Afërsisht 0,91 L/min
	Min.	Afërsisht 0,47 L/min
Nozzle vidë montimi		G 1/4"
Përmasat (Gj × Gj × L)		343 × 182 × 343 mm
Pesha neto		2,9 - 3,0 kg

- Për shkak të programit tonë të vazhdueshëm të kërkimit dhe zhvillimit, specifikimet këtu mund të ndryshojnë pa paralajmërim.
- Specifikimet mund të ndryshojnë nga një vend në tjetrin.
- Pesha mund të ndryshojë në varësi të aksesorëve, duke përfshirë baterinë. Kombinimi më i lehtë dhe më i rëndë, sipas procedurës së EPTA-s 01/2014, janë shfaqur në tabelë.

## Bateria përkatëse dhe karikuesi

Bateria	BL1015 / BL1016 / BL1020B / BL1021B / BL1040B / BL1041B
Karikuesi	DC10SA / DC10SB / DC10WC / DC10WD / DC18RE









- Në varësi të rajonit tuaj, disa nga rastet e baterive dhe karikuesit e listuara më sipër mund të mos jenë të disponueshëm.

**⚠ PARALAJMËRIM:** Përdorni vetëm fishekët dhe bateritë e baterisë të listuara më sipër. Përdorimi i ndonjë baterie dhe karikuesi tjetër mund të shkaktojë lëndim dhe/ose zjarr.

**⚠ PARALAJMËRIM:** Mos përdorni burime të energjisë me tela, të tilla si adaptorë baterie ose burime portative të energjisë, me këtë njësi. Kabllot e këtij lloji të furnizimit me energji mund të pengojnë funksionimin dhe të shkaktojnë dëmtime personale.

## Simbolet

Keto janë simbolet që përdoren për pajisjet. Sigurohuni që e kuptoni kuptimin e tyre përpara përdorimit.

	Vishni mbrojtjen e veshit.		PARALAJMËRIM
	Vishni një maskë për frymëmarrje.		Vishni syri mbrojtje.
	Vishni këpucë sigurie.		Vishni doreza mbrojtëse.
	Mos e përdorni atë në shi ose vendosni spërkatësin jashtë kur bie shi.		
	Lexoni manualin e udhëzimeve.		
	Kur spërkatni, sigurohuni që njerëzit pranë jush të qëndrojnë larg.		

## PËRDORIMI I SYNUAR

Kjo makinë përdoret për spërkatje.

### Zhurmë

Niveli tipik i zhurmës me peshë A, sipas standardit Evropian 62841-1:

Niveli i presionit të zhurmës ( $L_{PA}$ ): 70 dB (A) ose më pak

Pasiguria (K): 3 dB (A)

**SHËNIM:** Vlerat e deklaruara të emetimit të zhurmës janë matur sipas metodave standarde të provës, dhe një mjet mund të krahasohet me një tjetër.

**SHËNIM:** Standardet e deklaruara të emetimit të zhurmës mund të përdoren gjithashtu për vlerësimin paraprak të ekspozimit.

**⚠ PARALAJMËRIM:** Vishni mbrojtjen e veshit.

**⚠ PARALAJMËRIM:** Emetimi i zhurmës gjatë përdorimit aktual të veglës elektrike mund të jetë i ndryshëm nga vlera e deklaruar, në varësi të mënyrës së përdorimit të mjetit.

**⚠ PARALAJMËRIM:** Garantoni masat e sigurisë për të mbrojtur operatorin. Këto masa bazohen në vlerësimet e ekspozimit në kushtet aktuale të përdorimit (duke marrë parasysh të gjitha pjesët e ciklit të funksionimit, të tilla si koha për të fikur mjetin dhe kohën kur është në punë) me përjashtim të kohës së shkatjes.

### Dridhje

Vlera totale e dridhjeve (shuma e vektorit me tre akse) përcaktohet sipas EN62841-1:

Regjimi i punës: punë pa ngarkesë

Emetimi i dridhjeve ( $a_{Hv}$ ): 2,5 m/s<sup>2</sup> ose më pak

Pasiguria (K): 1,5 m/s<sup>2</sup>

**SHËNIM:** Vlera totale e deklaruar e dridhjes është matur sipas metodave standarde të provës dhe mund të përdoret për të krahasuar një mjet me një tjetër.

**SHËNIM:** Vlera (at) totale të dridhjeve të deklaruara mund të përdoren gjithashtu në një vlerësim paraprak të ekspozimit.

**⚠ PARALAJMËRIM:** Lirimi i dridhjeve gjatë përdorimit aktual të veglës elektrike mund të jetë i ndryshëm nga vlera e deklaruar, varësisht nga mënyra se si përdoret vegla,

**⚠ PARALAJMËRIM:** Garantoni masat e sigurisë për të mbrojtur operatorin. Këto masa bazohen në vlerësimet e ekspozimit në kushtet aktuale të përdorimit (duke marrë parasysh të gjitha pjesët e ciklit të funksionimit, të tilla si koha për të fikur mjetin dhe kohën kur është në punë) me përjashtim të kohës së shkatjes.

## Deklarata KE e konformitetit

### Kufizuar në vendet evropiane

Deklarata KE e konformitetit përmbahet në Aneksin A të këtij manuali udhëzues.

## PARALAJMËRIM

Nëse keni marrë mbikëqyrje ose udhëzim për përdorimin e sigurt të kësaj pajisjeje dhe mund të kuptoni rreziqet e saj, kjo pajisje mund të përdoret dhe të marrë pjesë nga fëmijë 8 vjeç e lart, si dhe persona me aftësi të dobëta fizike, shqisore ose mendore ose me mungesë të përvojës dhe njohurisë. Fëmijët nuk duhet të luajnë me këtë produkt. Fëmijët nuk duhet të kryejnë pastrim dhe mirëmbajtje të përdoruesit pa mbikëqyrje.

### Paralajmërim sigurie për veglat e zakonshme elektrike

**⚠ PARALAJMËRIM:** Lexoni të gjitha paralajmërimet, udhëzimet, ilustrimet dhe specifikimet e sigurisë që shoqërojnë këtë vegël elektrike. Mosrespektimi i të gjitha udhëzimeve të listuara mund të rezultojë në goditje elektrike, zjarr ose dëmtime serioze.

### Ruajini të gjitha paralajmërimet dhe udhëzimet për referencë në të ardhmen.

Termi "vegël elektrike" të paralajmërimet i referohet veglës tuaj elektrike që përdoret me rrjetin elektrik (me kordon) ose veglës tuaj elektrike që përdoret me bateri (pa kordon).

#### Siguria e zonës së punës

1. Mbajeni zonën e punës të pastër dhe të ndriçuar mirë. Kaosi ose zonat e errëta mund të shkaktojnë aksidente.
2. Mos i përdorni veglat elektrike në atmosfera shpërthyes, si p.sh. në prani të lëngjeve, gazeve ose pluhurave të djegshëm. Veglat elektrike krijojnë shkëndija që mund t'i ndezin pluhurat ose avujt.
3. Mbajini larg fëmijët dhe personat në afërsi kur përdorni një vegël elektrike. Tërheqja e vëmendjes mund të shkaktojë humbjen e kontrollit.



## Siguria elektrike

1. **Spinat e veglave elektrike duhet të përputhen me prizat. Mos e modifikoni asnjëherë spinën në asnjë mënyrë. Mos përdorni spina përshtatëse me veglat elektrike me tokëzim.** Spinat e pamodifikuara dhe prizat që përputhen do të zvogëlojnë rrezikun e goditjes elektrike.
2. **Shmangni kontaktin e trupit me sipërfaqet e tokëzuara ose në tokë si tubat, radiatorët, vargjet dhe frigoriferët.** Ekziston një rrezik më i lartë për goditje elektrike nëse trupi juaj është i tokëzuar ose në tokë.
3. **Mos i ekspozoni veglat elektrike ndaj shiut ose kushteve me lagështi.** Hyrja e ujit në një vegël elektrike do të rritë rrezikun për goditje elektrike.
4. **Mos abuzoni me kordonin. Mos e përdorni asnjëherë kordonin për të transportuar, për të tërhequr ose për ta hequr nga priza veglën elektrike.** Mbajeni kordonin larg nga nxehtësia, vaji, cepat e mprehtë ose pjesët në lëvizje. Kordonët e dëmtuar ose të ngatërruar rritin rrezikun e goditjes elektrike.
5. **Kur përdorni një vegël elektrike në ambiente të jashtme, përdorni një kordon zgjatues të përshtatshëm për përdorim në ambiente të jashtme.** Përdorimi i një kordoni të përshtatshëm për përdorim në ambiente të jashtme zvogëlon rrezikun e goditjes elektrike.
6. **Nëse nuk mund ta shmangni përdorimin e një vegle elektrike në një vend me lagështi, përdorni një burim energjie të mbrojtur me një pajisje sigurore të rrymës mbetëse (RCD).** Përdorimi i siguresës RCD zvogëlon rrezikun e goditjes elektrike.
7. **Mjetet e energjisë gjenerojnë fusha elektromagnetike (EMF) që janë të padëmshme për përdoruesit.** Përdoruesit e stimuluesve kardiakë dhe pajisjeve të tjera të ngjashme mjekësore duhet të kontaktojnë prodhuesin e pajisjes ose mjekun për këshilla para se të përdorin këtë mjet të rrymës.

## Siguria personale

1. **Qëndroni në gatishmëri, shikoni se çfarë po bëni dhe përdorni logjikën kur përdorni një vegël elektrike. Mos e përdorni një vegël elektrike kur jeni të lodhur ose nën ndikimin e barnave, alkoolit ose drogës.** Një moment i humbjes së vëmendjes gjatë përdorimit të veglave elektrike mund të shkaktojë lëndime të rënda personale.
2. **Përdorni pajisje mbrojtëse personale. Mbani gjithmonë mbrojtëse për sytë.** Përdorni pajisje mbrojtëse të tilla si maska pluhuri, këpucë sigurie që nuk rrëshqasin, kapele të forta ose mbrojtëse dëgjimi në kushte të përshtatshme për të zvogëluar dëmtimet personale.
3. **Parandaloni ndezjen e paqëllimtë. Sigurohuni që kaloni të jetë në pozicionin e fikur përpara se të lidheni me burimin e energjisë dhe / ose paketën e baterisë, të merrni ose mbani mjetin.** Mbajta e veglave elektrike me gishtin tuaj në çelës ose mjetet energjetike të energjisë që kanë ndezësin fton aksidente.
4. **Hiqni çdo çelës rregullues para se ta ndizni veglën elektrike.** Një çelës i lënë i lidhur me një pjesë rrotulluese të veglës elektrike mund të shkaktojë lëndime personale.
5. **Mos u zgjatni shumë. Ruani një vendosje të mirë të këmbëve dhe një ekuilibër të mirë në çdo kohë.** Kjo bën të mundur një kontroll më të mirë të veglës elektrike në situata të papritura.

6. **Vishuni si duhet. Mos mbani veshje të gjera ose stoli të çmuara. Mbani flokët dhe veshjet larg pjesëve të lëvizshme.** Veshjet e gjera, stolitë e çmuara ose flokët e gjatë mund të ngecin në pjesët në lëvizje.
7. **Nëse ofrohen pajisje për lidhjen e shërbimeve të nxjerrjes dhe mbledhjes së pluhurave, sigurohuni që këto të lidhen dhe të përdoren si duhet.** Përdorimi i mbledhësve të pluhurit mund të zvogëlojë rrezikët e pluhurit.
8. **Mos lejoni që familjariteti i përdorimit të shpeshtë të mjeteve t'ju bëjë të vetëkënaqeni, dhe injoroni parimin e sigurisë.** Operacioni i pakujdesshëm mund të shkaktojë dëmtime serioze brenda një fraksioni të sekondës.
9. **Kur përdorni mjete elektrike, sigurohuni që të mbrojtë syze për të mbrojtur sytë nga dëmtimi.** Syzet duhet të jenë në përputhje me ANSI Z87.1 në Shtetet e Bashkuara, EN 166 në Evropë ose AS / NZS 1336 në Australi / Zelandën e Re. Në Australi / Zelandën e Re, është gjithashtu e nevojshme ligjërisht të vishni një maskë për të mbrojtur fytyrën tuaj.

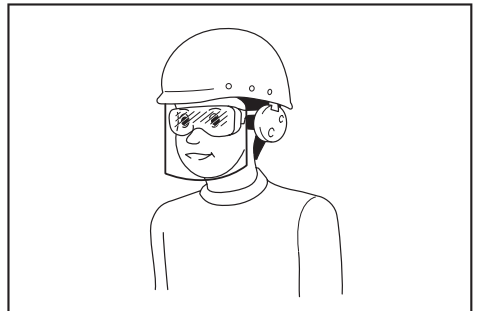

Punëdhënësi ka përgjegjësinë të detyrojë operatorin dhe personelin tjetër në zonën e afërt të punës të përdorin pajisje të përshtatshme për mbrojtjen e sigurisë.

## Përdorimi dhe kujdesi për veglën elektrike

1. **Mos ushtroni forcë të vegla elektrike. Përdorni veglën elektrike të duhur për aktivitetin tuaj.** Vegla elektrike e duhur do ta realizojë punën më mirë dhe në mënyrë më të sigurt, dhe në nivelin për të cilin është projektuar.
2. **Mos e përdorni veglën elektrike nëse çelësi nuk e ndez apo fik atë.** Çdo vegël elektrike që nuk mund të kontrollohet me anë të çelësit është e rrezikshme dhe duhet të riparohet.
3. **Para se të bëni rregullime, të ndryshoni aksesoret ose të ruani mjetet elektrike, hiqeni nga priza nga burimi i energjisë ose hiqni paketën e baterisë nga vegla elektrike nëse mund të shkëputet** Masa të tilla parandaluese për sigurinë zvogëlojnë rrezikun e ndezjes së veglës elektrike në mënyrë aksidentale.
4. **Magazinojeni veglën elektrike pa punë larg nga femijet dhe mos lejoni që persona që nuk janë të familjarizuar me këto udhëzime ta përdorin veglën elektrike.** Veglat elektrike janë të rrezikshme në duart e përdoruesve të patrajnuar.

- Mirëmbani veglat elektrike dhe aksesorët.** Kontrolloni nëse pjesët lëvizëse janë të gabuara ose të mbërthyer, nëse pjesët janë thyer dhe nëse ka kushte të tjera që mund të ndikojnë në funksionimin e veglës elektrike. Nëse është e dëmtuar, riparojeni veglën elektrike para përdorimit. Shumë aksidente shkaktohen nga mirëmbajtja e dobët e veglave elektrike.
- Mbajini të mprehta dhe të pastra veglat prerëse.** Veglat prerese që mirembahen si duhet me tehet prerese kane me pak mundesi te ngjiten dhe jane me te lehta pert'u kontrolluar.
- Përdorni veglën elektrike, aksesorët dhe pjesët e veglave etj. Në përputhje me këto udhëzime, duke marrë parasysh kushtet e punës dhe punën që do të kryhet.** Përdorimi i mjetit elektrik për operatione të ndryshme nga ato të synuara mund të rezultojë në një situatë të rrezikshme.
- Mbajeni dorezën dhe sipërfaqen e kapjes të thatë, të pastër dhe pa yndyrë.** Dorezat rrëshqitëse dhe sipërfaqet e kapjes nuk lejojnë funksionimin dhe kontrollin në situata të papritura.
- Kur përdorni këtë mjet, mos vishni doreza pune që mund të jenë të ngatërruara.** Dorezat e punës të ngatërruara në pjesë në lëvizje mund të shkaktojnë lëndime personale.

#### **Përdorimi dhe kujdesi për veglën me bateri**

- Karikojeni vetëm me karikuesin e specifikuar nga prodhuesi.** Një karikues i përshtatshëm për një lloj pakete baterie mund të krijojë rrezik zjarri kur përdoret me një tjetër paketë baterie.
- Përdorni vetëm vegla elektrike dhe paketa baterish të përcaktuara posaçërisht.** Përdorimi i çdo tjetër pakete baterie mund të krijojë rrezik lëndimi dhe zjarri.
- Kur paketa e baterisë nuk është në përdorim, mbajeni larg nga objektet e tjera metalike, si kapëse letre, monedha, çelësa, gozhdë, vida ose objekte të tjera të vogla metalike, të cilat mund të bëjnë lidhje nga një terminal në tjetrin.** Qarku i shkurtër i terminaleve të baterisë së mund të shkaktojë djegie ose zjarr.
- Në kushte abuzive, lëngu mund të nxirret nga bateria; shmangni kontaktin me të. Nëse kontakti ndodh rastësisht, shpëljajeni me ujë. Nëse lëngu bie në kontakt me sytë, kërkoni ndihmë mjekësore krahas kësaj.** Lëngu i nxjerrë nga bateria mund të shkaktojë acarim ose djegie.
- Mos përdorni pako ose mjete të dëmtuara ose të modifikuara të baterisë.** Bateritë e dëmtuara ose të modifikuara mund të shfaqin sjellje të paparashikuara që mund të shkaktojnë zjarr, shpërthim ose rrezik për lëndime.
- Mos lejoni që bateria të mbinxehet ose të marrë flakë.** Ekspozimi ndaj zjarrit ose temperaturave mbi 130 °C mund të shkaktojë shpërthim.
- Ndiqui të gjitha udhëzimet e karikimit dhe mos e karikonipaketen e baterise ose pajisjen jashte games se temperatures, te specifikuar ne udhëzime.** Karikimi i gabuar ose në temperatura jashtë kufijve të caktuar mund të dëmtojë baterinë dhe të rrisë rrezikun e zjarrit.

#### **Shërbimi**

- Kërkoni që shërbimi për veglën elektrike të kryhet nga një person i kualifikuar për riparimin duke përdorur vetëm pjesë identike për ndërrimin.** Kjo do të garantojë që ruajtjen e sigurisë për veglën elektrike.
- Asnjëherë mos riparoni një paketë baterie të dëmtuar.** Riparimi i paketës së baterisë mund të kryhet vetëm nga prodhuesi ose ofruesi i autorizuar i shërbimit.
- Ndiqui udhëzimet për vajosjen dhe zëvendësimin e aksesorëve.**

## **Spërkatës kopsht pa kabëll Paralajmërimet e sigurisë**

**▲PARALAJMËRIM:** Rrezik zjarri ose shpërthimi. Mos spërkatni lëngje të ndezshme, siç është benzina. Gjени këtë referencë simboli në kontejner.

**▲PARALAJMËRIM:** Spërkatje të caktuara të bëra nga produktet e përdorura në spërkatës përmbajnë kimikate që mund të shkaktojnë **kancer, defekte të tjera të lindjes dhe dëmtime të tjera riprodhuese.**

**Disa shembuj të këtyre kimikateve janë:**

- plehra e përbërë
- Insekticide, herbicide dhe përbërje pesticidesh;
- Arsenik dhe krom në dru të trajtuar kimikisht. Ndiqui udhëzimet në kontejnerët e të gjitha produkteve të tilla. Në mënyrë që të zvogëloni ekspozimin tuaj ndaj këtyre kimikateve, ju lutemi vishni pajisje sigurie të miratuara, të tilla si maska të projektuar posaçërisht për të filtruar spërkatësit, dorezat dhe pajisjet e tjera të përshtatshme mbrojtëse.

- **Para se të përdorni ndonjë pesticid ose materiale të tjera spërkatëse në këtë spërkatës, ju lutemi lexoni etiketën në enën e tij origjinale dhe ndiqni udhëzimet e tij.** Disa materiale spërkatëse janë të rrezikshme, ju lutem mos i përdorni në këtë spërkatës sepse ato do të dëmtojnë spërkatësin dhe do të shkaktojnë dëmtime serioze personale ose dëme materiale.
- **Rreziku i goditjes elektrike.** Mos spërkatni në prizën e rrymës.
- **Mos përdorni kimikate të nivelit komercial ose kimikate të përdorura për qëllime tregtare ose industriale.** Përdorni vetëm lëndë kimike për lëndinë dhe kopsht me bazë uji.
- **Mos derdhni lëng të nxehtë ose të valë në rezervuarin e ujit.** Këto do të dobësojnë ose dëmtojnë zorrën ose rezervuarin e ujit.
- **Zona e spërkatjes duhet të jetë e ajrosur mirë.**
- **Shmangni spërkatjen në ditët me erë.** Llak mund të hidhet aksidentalisht mbi bimë ose objekte që nuk duhet të spërkaten.
- **Rezervuari është bosh, ruajeni spërkatësin në një hapësirë të sigurt të ajrosur mirë**
- **Mos përdorni lëngje gërryese (alkaline) të vetëngrohjes ose gërryese (acid) në këtë spërkatës.** Këto mund të gërryjnë pjesë metalike ose të dobësojnë rezervuarin dhe zorrën.

- **Di sasinë e kimikateve që do të spërkatet. Lexoni të gjitha Fletët e të Dhënave të Sigurisë së Materialit (MSDS) dhe etiketat e kontejnerëve që shoqërojnë kimikatin.** Ju lutemi ndiqni udhëzimet e sigurisë së prodhuesit të kimikateve.
- **Pas përdorimit të spërkatës, mos lini mbetje ose materiale spërkatëse në rezervuar.** Pastroni pas çdo përdorimi.
- **Mos pini duhan kur përdorni spërkatës, ose spërkatni në një vend me shkëndija ose flakë.**
- **Rreziku i injeksionit.** Mos lëshoni direkt në lëkurë.
- **Për të zvogëluar rrezikun e goditjes elektrike, mos e vendosni spërkatësin në ujë ose lëngje të tjera.** Mos e vendosni spërkatës atje ku mund të bjerë ose të tërhiqet në vaskë ose në lavaman.
- **Mirëmbani këtë produkt. Para çdo përdorimi, kontrolloni plotësisht brendësinë dhe pjesën e jashtme të spërkatës dhe kontrolloni përbërësit. Kontrolloni nëse zorra është thyer, përkeqësuar, rrjedh, nozzles bllokimi, pjesët që mungojnë ose janë dëmtuar. Nëse është dëmtuar, riparoni produktin para përdorimit.** Shumë aksidente shkaktohen nga mirëmbajtja jo e duhur e produktit.
- **Para se të kulloni, pastroni ose ruani spërkatësin, shkëputeni baterinë nga pajisjet.** Masa të tilla parandaluese të sigurisë mund të zvogëlojnë rrezikun e fillimit aksidental.
- **Gjithmonë vishni syze me mburoja anësore ose syze të etiketuara si ANSI Z87.1.** ■ Përndryshe, mund të shkaktojë që lëngu të hyjë në sytë tuaj dhe të shkaktojë dëmtime serioze.
- **Mbroni mushkëritë tuaja. Kur përdorni spërkatës, ju lutemi vishni një maskë ose maskë pluhuri.** Ndjekja e këtij rregulli do të zvogëlojë rrezikun e dëmtimit të rëndë personal.
- **Nuk është e nevojshme të futni veglën e baterisë në një prizë të energjisë. Prandaj, ata gjithmonë janë duke vrapur.** Kur nuk përdorni mjete baterie ose zëvendësoni pajisje, ju lutemi kini kujdes nga rreziqet e mundshme. Hiqeni baterinë kur nuk përdorni mjete. Ndjekja e këtij rregulli do të zvogëlojë rrezikun e goditjes elektrike, zjarrit ose dëmtimit të rëndë personal.
- **Mos i vendosni veglat e baterisë ose bateritë e tyre afër zjarrit ose temperaturave të larta.** Kjo do të zvogëlojë rrezikun e shpërthimit dhe mund të shkaktojë dëmtime.
- **Mos e shtypni, mos bini ose dëmtoni paketën e baterisë. Mos përdorni paketa baterie ose karikues që janë rënë ose janë nënshtruar ndikimeve të forta.** Një bateri e dëmtuar lehtë mund të shpërthejë. Hidhni bateritë e rëna ose të dëmtuara menjëherë.
- **Bateritë mund të shpërthejnë në prani të burimeve të ndezjes siç janë burimet e ndezjes.** Për të zvogëluar rreziqet serioze personale, mos përdorni produkte pa tel nën flakë të hapur. Një bateri e shpërthyer mund të çojë mbeturinat dhe kimikatat. Nëse ekspozohet, pije menjëherë me ujë.
- **Forbidenshtë e ndaluar të karikoni mjetet e baterisë në vende të lagështa.** Ndiqni këtë rregull për të zvogëluar rrezikun e goditjes elektrike.
- **Për rezultate më të mira, vegla e baterisë duhet të karikohet në një vend ku temperatura është më e lartë se 10 °C (50 °F) por më e ulët se 40 °C (104 °F).** Për të zvogëluar rrezikun e një dëmtimi të rëndë personal, mos e ruani atë jashtë ose në një automjet.
- **Nën përdorim ekstrem ose kushte të temperaturës, mund të ndodhë rrjedhja e baterisë. Nëse lëngu bie në kontakt me lëkurën, lajeni atë menjëherë me ujë dhe sapun. Nëse lëngu futet në sytë tuaj, shpëlajeni me ujë të pastër për të paktën 10 minuta dhe më pas kërkonte menjëherë kujdes mjekësor.** Ndjekja e këtij rregulli do të zvogëlojë rrezikun e dëmtimit të rëndë personal.
- **Mos përdorni pajisje me bateri në shi.**
- **Mos përdorni pajisje me bateri në shi. Jini shumë të kujdesshëm kur trajtoni bateritë për të shmangur qarkimin e shkurtër të baterisë me materiale përcuese si anaza, byzyllë dhe çelësa.** Bateria ose përcjellësi mund të mbinxehen dhe të shkaktojnë djegie.
- **Mos e hidhni baterinë e përdorur në zjarr.** Bateria mund të shpërthejë. Kontrolloni kodet lokale për udhëzime të mundshme të veçanta për hedhjen pas përdorimit.
- **Mos i hapni ose dëmtoni bateritë.** Elektroliti që çlirohet është gërryes dhe mund të shkaktojë dëmtim të syve ose të lëkurës. Ai mund të jetë toksik në rast se gëlltitet.
- **Shmangni mjedise të rrezikshme - mos përdorni pajisje elektrike në vende me lagështirë.**
- **Mos përdorni pajisjet për ndonjë operacion tjetër përveç qëllimit të synuar.** Përdorni pajisjet e duhura.
- **Mos përdorni pajisje me forcë - puna mund të bëhet më mirë me shpejtësinë e përcaktuar dhe të zvogëlojë rrezikun e lëndimit.**
- **Ruani pajisjet boshe në ambiente të mbyllura - kur nuk janë në përdorim, ruajini pajisjet brenda në një vend të thatë, të lartë ose në një vend të mbyllur, jashtë mundësisë të fëmijëve.**
- **Mirëmbani me kujdes pajisjet - mbajeni të pastër për të arritur një performancë optimale dhe për të zvogëluar rrezikun e lëndimit.** Ndiqni udhëzimet për të zëvendësuar aksesoren. Kontrolloni kabllon e rrymës së pajisjes. Nëse është dëmtuar, bëjeni të riparohet nga një organizatë e autorizuar e mirëmbajtjes. Mbajeni dorezën të thatë, të pastër dhe pa yndyrë.
- **Kontrolloni për pjesët e dëmtuara - Para se të përdorni pajisjen më tej, kontrolloni me kujdes rojet ose pjesët e tjera të dëmtuara për të përcaktuar nëse ajo mund të funksionojë normalisht dhe të kryejë funksionin e synuar.** Kontrolloni shtrirjen e pjesëve në lëvizje, lidhjen e pjesëve në lëvizje, nëse pjesët janë prishur, instalimin dhe çdo kusht tjetër që mund të ndikojë në funksionimin e tij. Nëse nuk përcaktohet ndryshe në këtë manual, mbulesa mbrojtëse ose pjesët e tjera të dëmtuara duhet të riparohen siç duhet ose të zëvendësohen nga një qendër e autorizuar riparimi.
- **Në rast se mbulesa e rezervuarit të ujit nuk shtrëngohet, ju lutemi mos e mbushni rezervuarin e ujit me ujë për të shmangur rrjedhjet.**

## Udhëzime të rëndësishme të sigurisë për baterinë

1. Para se të përdorni baterinë, lexoni të gjitha udhëzimet dhe shenjat paralajmëruese mbi (1) karikuesin e baterisë, (2) baterinë dhe (3) produktin që përdor baterinë.
2. Mos e gmontoni ose ndërhyini te bateria. Kjo mund të shkaktojë zjarr, nxehtësi të lartë ose shpërthim.
3. Nëse koha e funksionimit është bërë shumë më e shkurtër, ndaloni menjëherë punën. Mund të rezultojë në rrezik të mbinxehjes, djegie të mundshme, madje edhe në shpërthim.
4. Nëse elektrolitet futet në sytë tuaj, shpëllajini me ujë të pastër dhe menjëherë kërkoni kujdes mjekësor. Mund të rezultojë në humbjen e shikimit tuaj.
5. Mos bëni qark të shkurtër me baterinë:
  - (1) Mos i prekni terminalet me ndonjë material përcjellës.
  - (2) Shmangni ruajtjen e baterisë në një enë me sende metalike të tjera, siç janë gozhdët, monedhat, etj.
  - (3) Mos e ekspozoni baterinë në ujë ose shi.

Qarku i shkurtër i baterisë mund të shkaktojë rrymë elektrike të madhe, mbinxehje, djegie të mundshme dhe madje edhe një avari.

6. Mos e mbani dhe mos e përdorni veglën dhe baterinë në vende ku temperatura mund të arrijë ose të tejkalojë 50 °C (122 °F).
7. Mos e baterinë edhe nëse është dëmtuar rëndë ose është konsumuar plotësisht. Bateria mund të shpërthejë në zjarr.
8. Mos e shponi, prisni, shtypni, hidhni, rrëzoni baterinë dhe mos e përplasni baterinë me një objekt të fortë. Një sjellje e tillë mund të shkaktojë zjarr, nxehtësi të lartë ose shpërthim.
9. Mos përdorni një bateri të dëmtuar.
10. Bateritë me jone litiumi u nënshtrohen kërkesave të legjisllacionit për mallrat e rrezikshme.

Për transporte tregtare p.sh. nga palë të treta, agjentët transporti, duhet të respektohet kërkesa e veçantë për paketimin dhe etiketimin.

Për përgatitjen e transportimit të artikullit, kërkohet konsultimi me një ekspert për materiale të rrezikshme. Ju lutemi respektoni rregullat kombëtare ndoshta më të detajuara.

Ngjisni me shirit ngjitës ose mbulonit kontaktet e hapura dhe paketonit baterinë në atë mënyrë që të mos lëvizë në paketim.

11. Kur flakni baterinë, hiqeni atë nga vegla dhe hidhni në një vend të sigurt. Ndiqni rregulloret tuaja lokale në lidhje me flakjen e baterisë.
12. Përdorni bateritë vetëm me produktet e specifikuar nga Makita. Instalimi i baterive në produkte jo në përputhje mund të rezultojë në zjarr, mbinxehje, shpërthim ose rrjedhje të elektrolitit.
13. Nëse vegla nuk përdoret për një periudhë kohore të gjatë, bateria duhet të hiqet nga vegla.
14. Gjatë dhe pas përdorimit, bateria mund të nxehet, gjë që mund të shkaktojë djegie nga temperatura e lartë ose edhe e ulët. Tregoni kujdes gjatë manovrimit të baterive të nxehta.
15. Mos e prekni terminalin e veglës menjëherë pas përdorimit pasi mund të nxehet sa të shkaktojë djegie.
16. Mos lejonit ashkla, pluhura ose dherra të mbetura në terminale, vrima dhe kanale të baterisë. Kjo mund të shkaktojë rendiment të ulët ose shkatërrim të veglës ose baterisë.
17. Përveçse nëse vegla mbështet përdorimin në afërsi të linjave elektrike me voltazh të lartë, mos e përdorni baterinë në afërsi të linjave elektrike me voltazh të lartë. Kjo mund të shkaktojë defekt ose shkatërrim të veglës ose baterisë.
18. Mbajeni baterinë larg nga fëmijët.

## RUAJINI KËTO UDHËZIME.

**▲KUJDES:** Përdorni vetëm bateri origjinale Makita. Përdorimi i baterive jo origjinale Makita ose baterive që janë ndryshuar, mund të rezultojë në shpërthimin e baterisë duke shkaktuar zjarr, lëndim personal dhe dëmtim. Gjithashtu do të anulohet garancinë e Makita për veglën dhe karikuesin Makita.

## Këshilla për ruajtje të jetëgjatësisë maksimale të baterisë

1. Karikoni baterinë para se të shkarkohet plotësisht. Ndaloni gjithmonë përdorimin e veglës dhe karikoni baterinë kur vini re një ulje të fuqisë së veglës.
2. Asnjëherë mos karikoni një bateri të karikuar plotësisht. Mbikarikimi shkurton jetëgjatësinë e shërbimit të baterisë.
3. Karikoni baterinë në temperaturë e dhomës në 10 °C - 40 °C (50 °F - 104 °F). Lëreni që bateria e nxehtë të ftohet para se ta karikoni.
4. Kur nuk e përdorni baterinë, hiqeni atë nga vegla ose karikuesi.

## **Përdorimi dhe mirëmbajtja e spërkatësit të kopshtit të fikut**

1. Spërkatësja kopsht pa tel mund të punojë me kutinë e baterisë së jonit litium Makita. Përdorimi i çdo baterie tjetër mund të krijojë rrezik zjarri. Ju lutemi përdorni vetëm karikuesin e specifikuar për të karikuar baterinë. Një karikues i përshtatshëm për një lloj baterie mund të shkaktojë rrezik zjarri kur përdoret me një lloj tjetër baterie.
2. Kur futni ose hiqni baterinë, sigurohuni që të vendosni spërkatësin pa kopsht në një sipërfaqe të sheshtë dhe të qëndrueshme.
3. Mos përdorni bateri ose pajisje shtesë që nuk rekomandohen nga prodhuesi i pajisjes. Përdorimi i baterive të pa rekomanduara, aksesorëve ose aksesorëve mund të shkaktojë dëmtime serioze personale.

# KUVENDI

## **⚠ KUJDES:**

Para se të bëni ndonjë punë në makinë, sigurohuni që të fikni fuqinë e makinës dhe të merrni kutinë e baterisë.

## **⚠ KUJDES:**

Sigurohuni që të gjitha pjesët të jenë të instaluar mirë për të shmangur rrjedhjet e lëngjeve kur përdorni makinerinë.

## **Asambleja e shkopi llak**

1. Hiqeni kapakun nga doreza.
2. Sigurohuni që unaza O të jetë në vend, pastaj vidhni shkopin spërkatës mbi dorezë dhe shtrëngojeni fort. Referojuni Figurës 1.
3. Lironi arrën e zgjatjes dhe më pas tërhiqni shkopin e llakut në gjatësinë e dëshiruar.
4. Rigjeni arrë zgjatuese.

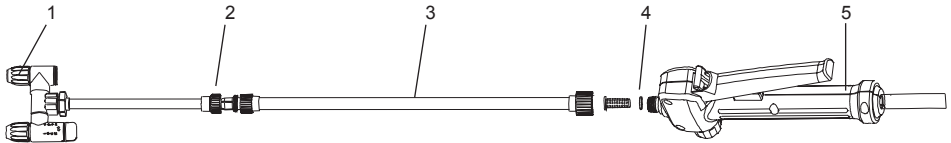

1	Koka e rregullueshme me llak	2	Arrë zgjatimi
3	Shkop spërkatës	4	O-unazë
5	Trajtojë		

Figura 1

## **Rripi i supit**

Lidhni rripin e shpatullave në varëse rrobash të makinës siç tregohet në figurë. Referojuni Figurës 2.

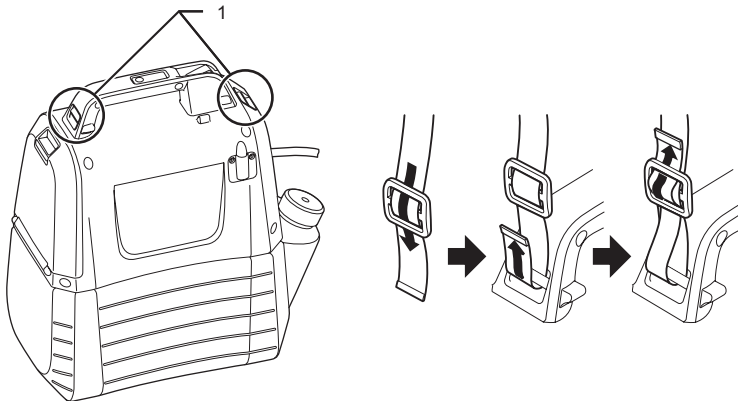

1	Varëse
---	--------

Figura 2

# PËRSHKRIMI FUNKSIONAL

## KUIDES:

Gjithmonë sigurohuni që makina është e fikur dhe fisheku i baterisë është hequr përpara se të rregulloni ose kontrolloni funksionin në makinë.

## **Instaloni ose hiqni kutinë e baterisë**

## KUIDES:

- Para se të instaloni ose hiqni kutinë e baterisë, sigurohuni që ta fikni makinerinë.
- Kur instaloni ose hiqni kutinë e baterisë, ju lutemi mbani makinerinë dhe kutinë e baterisë fort. Nëse nuk i mbani fort mjetin dhe baterinë, mund të shkaktojë rënieën e tyre, duke rezultuar në dëmtim të makinës dhe baterisë dhe dëmtime personale.
- VKur instaloni kutinë e baterisë, mos përdorni forcë të tepruar. Nëse bateria nuk rrëshqet lehtë, nuk po futet siç duhet.

Për të instaluar kutinë e baterisë, tërhiqni poshtë levën e kyçjes dhe më pas hapni mbulesën e baterisë. Vendosni gjuhëzën e baterisë në brazdën e strukturës dhe rrëshqiteni në vend. Futeni gjatë gjithë rrugës derisa ta prekni lehtë për ta bllokuar në vend. Referojuni Figurës 3.

Për të hequr kutinë e baterisë, rrëshqiteni atë jashtë makinës ndërsa shtypni butonin. Referojuni Figurës 4.



Figura 3



Figura 4

## Tregon fuqinë e mbetur të baterisë

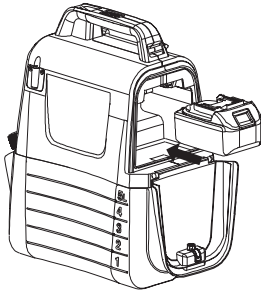
Shtypni butonin e kontrollit për të treguar kapacitetin e mbetur të baterisë. Drita e treguesi ndizet për disa sekonda. Referojuni Figurës 5.

Drita e treguesit		Kapaciteti i mbetur i baterisë
Ndezur	Fikur	
■ ■ ■		50 % deri 100 %
■ ■ □		30 % deri 50 %
■ □ □		0 % deri 30 %

### SHËNIM:

- Në varësi të kushteve të përdorimit dhe temperaturës së ambientit, kapaciteti i treguar mund të ndryshojë pak nga kapaciteti aktual.

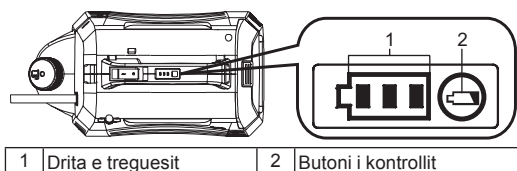

1	Drita e treguesit	2	Butoni i kontrollit
---	-------------------	---	---------------------

Figura 5

## Makinë / sistemi i mbrojtjes së baterisë

E pajisur me një sistem mbrojtjeje. Sistemi ndërpret automatikisht fuqinë e motorit për të zgjatur jetën e makinës dhe baterisë. Nëse makineria ose bateria vendosen në një nga kushtet e mëposhtme, makina automatikisht do të ndalet gjatë operimit.

- Mbrojtja e mbingarkesës: Nëse makina operohet në një mënyrë të caktuar për të gjeneruar një rrymë anormalisht të madhe, makina automatikisht do të ndalet pa dhënë asnjë udhëzim. Në këtë rast, fikni kompjuterin dhe ndaloni aplikacionin që shkaktoi mbingarkesën e kompjuterit. Pastaj ndizni makinerinë dhe rifilloni.
- Mbrojtja nga mbingarkesa: Kur energjia e baterisë është e ulët, makina do të ndalet automatikisht. Nëse makina nuk funksionon edhe kur ndizen çelësat, hiqni fishekun e baterisë nga makineria dhe karikojeni atë.

## Treguesi i kapacitetit të mbetur të baterisë

*Vetëm për bateritë me tregues*

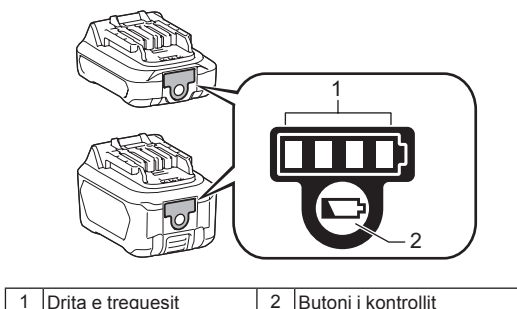





1	Drita e treguesit	2	Butoni i kontrollit
---	-------------------	---	---------------------

Figura 6



Shtypni butonin e kontrollit në bateri për të treguar kapacitetin e mbetur të baterisë. Llambat treguese ndizen për disa sekonda.

Drita e treguesit		Kapaciteti i mbetur
Ndezur	Fikur	
		75 % deri 100 %
		50 % deri 75 %
		25 % deri 50 %
		0 % deri 25 %

**SHËNIM:** Në varësi të kushteve të përdorimit dhe temperaturës së ambientit, kapaciteti i treguar mund të ndryshojë pak nga kapaciteti aktual.

## Përzierje



**PARALAJMËRIM!** Kur përdorni, pastroni dhe ruani, gjithmonë ndiqni udhëzimet e prodhuesit të kimikateve të shtypura në etiketën e produktit të tij. Pas çdo përdorimi, ndiqni udhëzimet në seksionin "Mirëmbajtja dhe Pastrimi" të këtij manuali për pastrim të plotë. Kimikatet duhet të ruhen larg nga mundësia e fëmijëve. Mosrespektimi i kësaj mund të rezultojë në dëmtime serioze personale.



**PARALAJMËRIM!** Ky produkt është krijuar për të spërkatur kimikate shtëpiake dhe kopshtesh të klasit të konsumatorit si herbicide, fungicide, pesticide dhe plehra.



**KUJDES:** Sigurohuni që asnjë kimikat i përdorur më parë nuk ka mbetur në rezervuarin e ujit. Nëse është kështu, reagimi kimik mund të ndodhë duke gjeneruar gaz të dëmshëm.



**NJOFTIM:** Mos e mbushni rezervuarin e ujit me shumë ujë. Përndryshe, machine mund të dëmtohet.



**NJOFTIM:** Lëngu që do të spërkatet duhet të jetë aq i hollë sa uji. Lëngu më i trashë nuk do të nxirret siç duhet.

1. Para se të shtoni lëng kimik në rezervuar, hiqni baterinë.
  2. Mbajeni rezervuarin e ujit në mënyrë të vendosur dhe kthejeni atë në drejtim të kundërt të akrepave të sahatit për të ndarë strehën e motorit nga rezervuari i ujit. Referojuni Figurës 7.
  3. Zhvidhosni dhe hiqni kupën matëse.
  4. Matni lëngun e rekomanduar. Kupa mund të përdoret për të matur deri 50 ml (2 oz) e lëngshme. Referojuni Figurës 8.
  5. Derdhni lëngun me kujdes në kupën matëse me kupën matëse përmes portës mbushëse të kupës matëse. Ju gjithashtu mund të shpërndani lëngun kimik plotësisht në ujë në një enë të veçantë dhe pastaj ta derdhni në rezervuarin e ujit. Gjithmonë hidhni ilaçin e lëngshëm përmes portës mbushëse të rezervuarit të ilaçeve të lëngshme, jo përmes vrimës së vogël ku është ruajtur kupa matëse. Sigurohuni që filtri i rezervuarit është në vend. Referojuni Figurës 9.
  6. Shpëllajeni kupën matëse me ujë të pastër.
  7. Rinstaloni kupën, duke u siguruar që ta shtrëngoni fort.
  8. Vendosni zorrën në pjesën e futur të filtrit të mbushjes së rezervuarit. Referojuni Figurës 10.
  9. Rinstaloni kutinë e motorit në rezervuarin e karburantit dhe pastaj kthejeni atë në drejtim të akrepave të orës në një tingull "klikimi". Referojuni Figurës 11.
- \* Nuk përfshin kontejnerë.

Figura 7



Figura 8



Figura 9

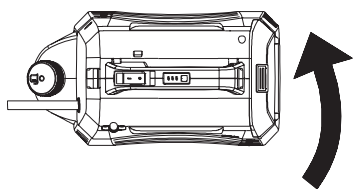

Figura 10

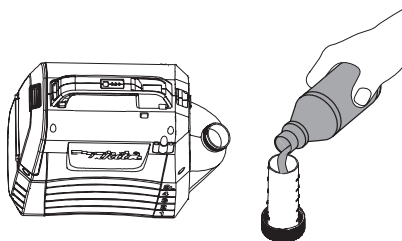

Figura 11

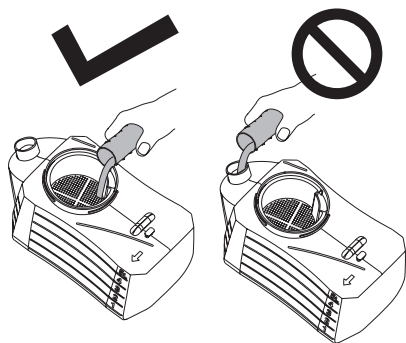

# PËRDORIMI

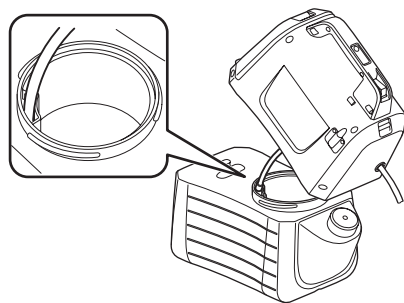
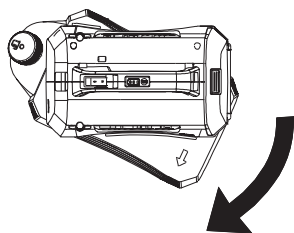

**PARALAJMËRIM!** Rrezik zjarri ose shpërthimi. Zona e spërkatjes duhet të jetë e ajrosur mirë dhe larg shkëndijave ose flakëve.

## **KUJDES:**

Kur përdorni makinerinë, sigurohuni që të vendosni rripin e sigurimit fort në shpatullën tuaj.

### **Ndizni / fikni makinerinë**

1. Para se të përdorni makinerinë, ju lutemi vishni syze dhe pajisje të tjera sigurie.
2. Shtypni çelësin ndezës / fikës për të ndezur makinerinë.
3. Shtypni dhe mbani levën për të filluar spërkatjen. Referojuni Figurës 12.
4. Lironi levën për të ndaluar spërkatjen.

### **I mbyllur**

Karakteristika e kyçjes është e përshtatshme për llak të vazhdueshëm ose kur mbulon një zonë të madhe.

1. Për tu kyçur, shtypni poshtë levën dhe tërhiqeni butonin e kyçjes mbrapa, pastaj lëshoni levën.

Referojuni Figurës 13.

2. Për të lëshuar bllokimin, shtypni levën dhe shtypni butonin e kyçjes përpara.

Shënim: Para se të fusni paketën e baterisë në makinë, sigurohuni që doreza të mos jetë në pozicionin e kyçur.



Figura 12 Figura 13

### **Rregullo në llojin e vetëm të kokës**

1. Kthejeni karin në anën e "lock" për të përdorur makinerinë si një lloj koke. Referojuni Figurës 14.

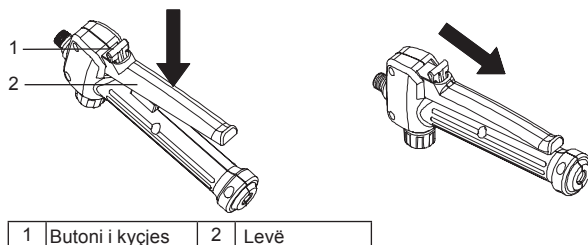

Figura 14

### **Llak rregullues**

Ju mund të përdorni hundë të rregullueshme për të atomizuar ose spërkatur lëngjet.

1. Hiqni paketimin e baterisë nga makineria.
2. Nëse keni nevojë për të atomizuar lëngun, Ju duhet të shtrëngoni grykën e rregullueshme.
3. Nëse keni nevojë për të spërkatur lëngun, Ju duhet të lironi grykën e rregullueshme.

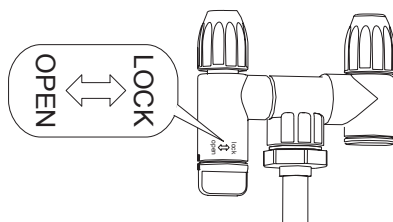
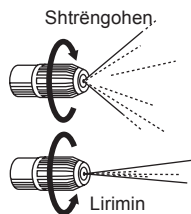

## KUJDES

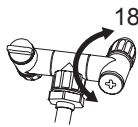

180°

- Mos e shtyni karin mbi 180°. Gryka e shpërndarjes mund të prishet.
- Kur vendosni grykën në mbajtësin e grykës, mos prekni aksidentalisht shufrën e grykës për të shmangur spërkatjen aksidentale.
- Mos i lini kimikatet e mbetura në rezervuarin e ujit për një kohë të gjatë. Kjo mund të dëmtojë pjesët dhe të shkurtojë jetën e produktit.

### Llak



**PARALAJMËRIM!** Gjatë përdorimit, mos e vendosni makinerinë në tokë. Shmangni makinerinë dhe baterinë nga lagështia në çdo kohë. Mos spërkatni pranë ose drejtpërdrejt në pajisje.

1. Synoni grykën e spërkatësit drejtpërdrejt te bimët ose objektet që dëshironi të spërkatni.
2. Asnjëherë mos e drejtoni fundin e llakut të shkopit drejt vetes ose të tjerëve.
3. Ju lutemi kushtojni vëmendje spërkatjes dhe mbajeni atë larg objektit që do të spërkatet për të parandaluar spërkatjen e spërkatjes.
4. Mos spërkatni në drejtim të njerëzve ose kafshëve; Mos llak kundër erës.
5. Shmangni spërkatjen në ditët me erë. Llak mund të hidhet aksidentalisht mbi bimë ose objekte që nuk duhet të spërkatën.

## MIRËMBAJTJA DHE PASTRIMI

### KUJDES:

Sigurohuni gjithmone qe pajisja te jete e fikur dhebateria te jete e hequr para se te perpiqeni te kryenimirembaiten ose inspektimin e saj.

Për të ruajtur QËNDRUESHMËRINË dhe SIGURINË e produktit, riparimet dhe çdo rregullim ose mirëmbajtje tjetër duhet të kryhen nga qendrat e shërbimit të fabrikës ose të autorizuara nga Makita, duke përdorur gjithmonë pjesë ndërrimi Makita.

### MIRËMBAJTJA



**PARALAJMËRIM!** Për të shmangur dëmtime serioze personale, sigurohuni që të hiqni paketën e baterisë nga makineria kur pastroni ose kryeni ndonjë mirëmbajtje.



**PARALAJMËRIM!** Gjithmonë vishni syze me mburoja anësore ose syze të etiketuara si ANSI Z87.1. Përndryshe, mund të shkaktojë që lëngu të hyjë në sytë tuaj dhe të shkaktojë dëmtime serioze.



**PARALAJMËRIM!** Kur servisoni, përdorni vetëm pjesë identike të zëvendësimit. Përdorimi i ndonjë pjese tjetër mund të shkaktojë rrezik ose dëmtim të produktit.



**PARALAJMËRIM!** Mos lejoni që lëngu i frenave, benzina, vaji i depërtueshëm, etj. Të bien në kontakt me pjesët plastike. Substancat kimike mund të dëmtojnë, dobësojnë ose shkatërrojnë plastikën, e cila mund të shkaktojë dëmtime serioze personale.



**NJOFTIM:** Kontrolloni rregullisht të gjithë produktin për dëmtime, pjesë të humbura ose të lira, të tilla si vida, arra, bulona, mbulesa, etj. Shtrengoni fort të gjitha mbërthyesat dhe mbulesat dhe mos e përdorni këtë produkt derisa të zëvendësohen të gjitha pjesët që mungojnë ose të dëmtuara. Ju lutemi kontaktoni shërbimin e klientit ose një qendër të kualifikuar shërbimi për ndihmë.



**NJOFTIM:** Asnjëherë mos përdorni benzinë, vajguri, hollues, alkool ose të ngjashme. Si rezultat mund të ketë çngjyrosje, deformim ose çarje.

**MIRTMBAJTJA E PRGJITHSHME:** Kur pastroni pjesët plastike, shmangni përdorimin e tretësve. Shumica e plastikave janë të ndjeshme ndaj dëmtimeve nga lloje të ndryshme të tretësve komercialë dhe mund të dëmtohen nga përdorimi. Përdorni rroba të pastra për të hequr papastërtitë, pluhurin, vajin, yndyrat, etj.

### PASTRIMI I NJ UNSIS



**PARALAJMËRIM!** Gjithmonë ruani dhe hidhni kimikatet në mënyrë korrekte. Uji i ndotur i ndotjes duhet të hidhet në përputhje me urdhëresat dhe ligjet lokale.

## Zbrazni rezervuarin

Pas spërkatjes, nëse ka mbetur lëng në rezervuar, rezervuari duhet të kullohet para pastrimit.

- Hiqni paketën e baterisë.
- Hiqni strehën e motorit nga rezervuari.
- Kulloni përmbajtjen përmes zonës së mbushjes.

**SHËNIM:** Kullojeni lëngun përsëri në enën origjinale. Mos e ruani lëngun kimik në rezervuar.

## Pastroni rezervuarin e ujit

• Mbushni rezervuarin e ujit me një të tretën e ujit. Mund të shtohet një sasi e vogël detergjenti i butë shtëpiak.

**SHËNIM:** Asnjëherë mos përdorni kimikate të ndezshme ose pastrues gjëryes për të pastruar rezervuarin.

- Fshijeni pjesën e jashtme të rezervuarit të ujit me një leckë të pastër të thatë.
- Vendosni përsëri strehën e motorit në rezervuar.
- Rinstaloni baterinë. Spërkatni derisa rezervuari të zbrazet. Sigurohuni që ta drejtoni llakun drejt një zone që nuk do të dëmtohet nga tretësira e spërkatësit.
- Shtoni përsëri ujë dhe përsëriteni këtë hap me ujë të pastër. Mund të jetë e nevojshme të shpëlani rezervuarin e ujit disa herë dhe pastaj të kullohet përsëri në përputhje me udhëzimet e mësipërme.
- Para se të instaloni përsëri pjesët dhe të ruani pajisjen, lini të gjitha pjesët të thahen plotësisht.

## CLEANING THE hundëzën

Nëse hundëzën bllokimi, ju lutemi përdorni hapat e mëposhtëm për ta pastruar atë.

- Hiqni paketën e baterisë.
- Zhvidhosni dhe hiqni kapakun e grykës nga koka e rregullueshme e llakut të hundës.
- Kaloni një tel të hollë përmes vrimës së ekspozuar dhe hiqni të gjitha mbeturinat. Më pas shpëlajeni me ujë të pastër. Referojuni Figurës 15.
- Fshijeni grykën e rregullueshme me një leckë të pastër dhe të thatë dhe më pas instaloni përsëri mbulesën e grykës në grykën e rregullueshme.



Figura 15

## PASTRIMI I POMPES

Nëse spërkatësi nuk mund të nxjerrë lëng nga rezervuari ose lëng spërkatës pas përdorimit të parë ose ruajtjes afatgjatë. Ndiqni procedurat më poshtë për të pastruar pompën:

1. Fikni makinerinë dhe hiqni baterinë.
2. Hiqni shkopin e llakut nga doreza.
3. Kulloni të gjithë lëngun e mbetur ose ruajeni lëngun e mbetur në një enë tjetër për t'u siguruar që rezervuari i ruajtjes së lëngut është bosh.
4. Ndani strehën e motorit nga rezervuari i karburantit dhe ktheni atë përmbys. Referojuni Figurës 16.
5. Zhvidhosni kapakun e kuq për të hapur vrimën e hyrjes së ujit, dhe pastaj lidhni vrimën me rubinetin. Sigurohuni që unaza O të vendoset brenda kapakut të kuq.
6. Hapni ngadalë rubinetin ndërsa shtypni levë për të bërë që uji të lajë të gjitha mbeturinat e bashkuara në pompë. Referojuni Figurës 17.
7. Shkëputni rubinetin dhe shtrëngoni përsëri kapakun e kuq. Sigurohuni që unaza O brenda kapakut të jetë në vend.

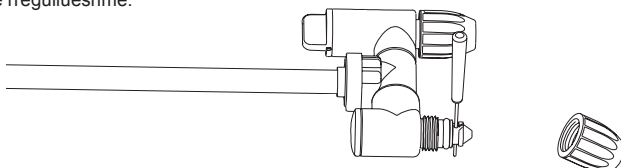
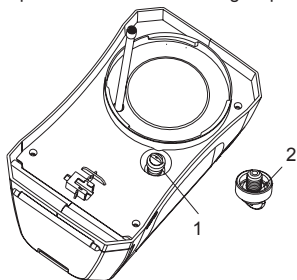

1	Kapak i kuq	2	O-unazë
---	-------------	---	---------

Figura 16



Figura 17

# AKSESORË OPSIONALË

## **KUJDES:**

Këto pajisje ose shtojca rekomandohen për përdorim me produktin tuaj Makita të specifikuar në këtë manual. Përdorimi i ndonjë aksesori ose pjese shtesë mund të paraqesë rrezik lëndimi të personave. Përdorni vetëm aksesoren ose pjesën shtesë për qëllimin e deklaruar të tij.

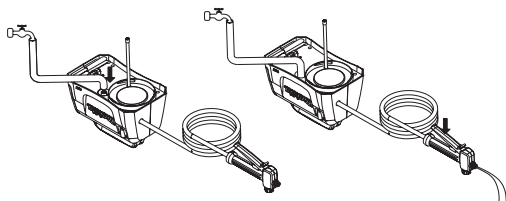
Nëse keni nevojë për ndihmë për më shumë detaje në lidhje me këta aksesorë, pyesni në Qendrën lokale të shërbimit të kompanisë Makita.

- Bateri dhe karikues origjinal Makita.

## **SHËNIM:**

- Disa artikuj në listë mund të përfshihen në paketimin e produktit si pajisje standarde. Këto mund të ndryshojnë nga një vend në tjetrin.

## Български (Оригинални инструкции)

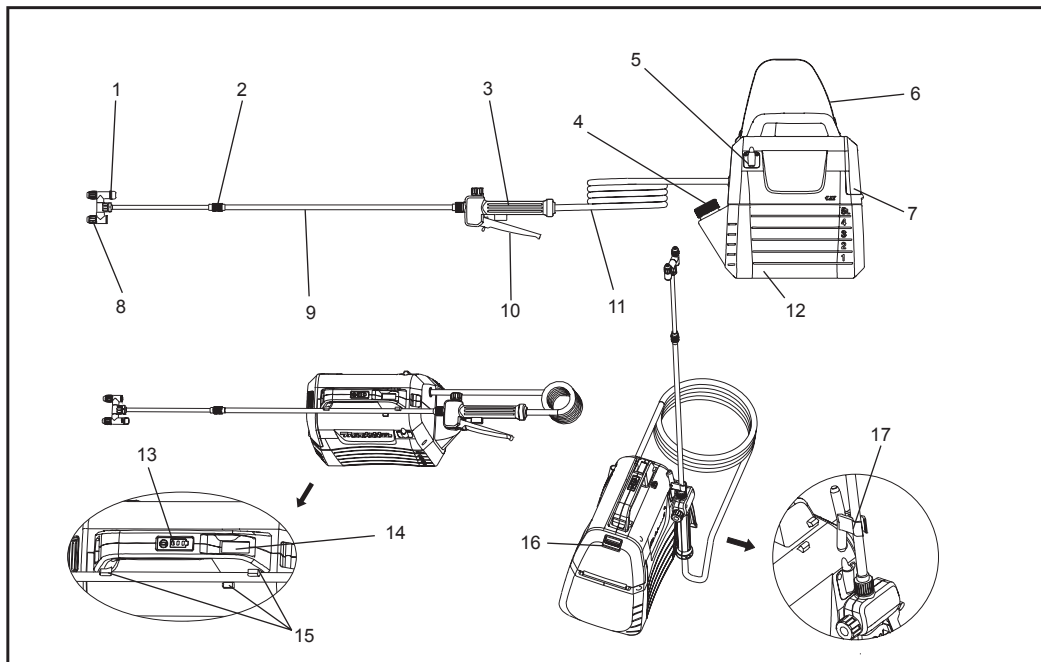

1	Кран за превключване на главата	2	Улътжителна гайка	3	Дръжка	4	Мерителна чашка
5	Скоба на стената за пръскане	6	Презрамка	7	Капак на батерията	8	Регулируема пръскаща глава
9	Стена за пръскане	10	Лост	11	Маркуч	12	5L резервоар
13	Индикаторни лампи	14	Превключвател за включване / изключване	15	Поставка за пръскачка за пръскане	16	Заключващ лост
17	Кука (за закрепване на пръчката)	-	-	-	-	-	-



# СПЕЦИФИКАЦИИ

Модел		US053D
Номинално напрежение		Постоянен ток 10,8 V - 12 V максимално
Капацитет на резервоара		5 L
Дължина на маркуча		1,7 m
Обща разтегателна дължина		50 - 70 cm
Тип дюза		2-глава (превключваща се на 1 глава)
Максимално работно налягане		0,3 MPa
Работно налягане със стандартна дюза	Максимално	Прибл. 0,26 Mpa
	минимално	Прибл. 0,13 Mpa
Дебит със стандартна дюза	Максимално	Прибл. 0,91 L / min
	минимално	Прибл. 0,47 L / min
Винт за монтаж на дюзата		G 1/4"
Размери (Д × Ш × В)		343 × 182 × 343 mm
Нетно тегло		2,9 - 3,0 кг

- Поради постоянната ни програма за проучвания и разработки, спецификациите, описани тук, подлежат на промяна без предизвестие.
- Спецификациите могат да се различават в различните държави.
- Теглото може да се варира в зависимост от приставката(ите), както и модула на батерията. Най-леката и най-тежка комбинация, съгласно процедурата на Асоциацията на производителите на електрически инструменти (EPTA) от 01/2014, е показана в таблицата.

## Приложим модул на батерията и зарядно устройство

Модул на батерията	BL1015 / BL1016 / BL1020B / BL1021B / BL1040B / BL1041B
Зарядно устройство	DC10SA / DC10SB / DC10WC / DC10WD / DC18RE

- Някои от изброените по-горе касети за батерии и зарядни устройства не може да са налични в зависимост от региона, в който живеете.

**▲ ПРЕДУПРЕЖДЕНИЕ:** Използвайте само горе спомените касети на батерията и зарядни устройства. Използването на каквито и да е други модули на батерии или зарядни устройства може да причини нараняване и/или пожар.

**▲ ПРЕДУПРЕЖДЕНИЕ:** Не използвайте кабелно захранване като адаптер за батерия или преносим захранващ комплект с машината. Кабелът на такова захранване може да попречи операцията и да доведе до нараняване.

## Символи

Следващите са символи, използвани за оборудването. Уверете се, че сте разбрали значението им преди употреба.

	Носете предпазител за уши.		Предупреждение
	Носете дихателна маска.		Носете предпазни очила.
	Носете предпазни обувки.		Носете предпазни ръкавици.
	Не използвайте под дъжда и не оставяйте пулверизатора на открито, докато вали.		
	Прочетете ръководството с инструкции.		
	Дръжте страничните наблюдатели далеч от пръскане.		

## ПРЕДНАЗНАЧЕНИЕ

Машината е предназначена за пръскане.

### шум

Ниво на типичния А-претеглен шум, определено съгласно EN62841-1

Ниво на звуково налягане ( $L_{pA}$ ): 70 dB (A) или по-малко

Коефициент на неопределеност (K): 3 dB(A)

**ЗАБЕЛЕЖКА:** Декларираната стойност (и) на шумовата емисия е измерена в съответствие със стандартен метод за изпитване и може да се използва за сравняване на един инструмент с друг.

**ЗАБЕЛЕЖКА:** Декларираната стойност (и) на шумовата емисия е измерена може да се използва и при предварителна оценка на разобличаване.

**▲ ПРЕДУПРЕЖДЕНИЕ:** Носете предпазител за уши.

**▲ ПРЕДУПРЕЖДЕНИЕ:** Излъчването на шума по време на действителната употреба на електроинструмента може да се различава от декларираната (ите) стойност (и) в зависимост от начините, по които инструментът се използва, особено какъв вид обработван продукт се обработва.

**▲ ПРЕДУПРЕЖДЕНИЕ:** Бъдете сигурно да идентифицирате мерки за безопасност за защита на оператора на основание на оценка на разобличаване в реалните условия на употреба (като се вземат предвид всички части от работния цикъл, като например времената, когато инструментът е изключен и когато работи на празен ход в допълнение към времето за задействане).

### Вибрация

Общата стойност на вибрациите (сума от три осови вектора), определена съгласно EN62841-1:

Работен режим: работа без товар

Ниво на вибрациите ( $a_w$ ): 2,5  $m/s^2$  или по-малко

Коефициент на неопределеност (K): 1,5  $m/s^2$

**ЗАБЕЛЕЖКА:** Декларираната обща стойност (и) на вибрациите е измерена в съответствие със стандартен метод за изпитване и може да се използва за сравняване на един инструмент с друг.

**ЗАБЕЛЕЖКА:** Декларираната обща стойност (и) на вибрациите може също да се използва при предварителна оценка на разобличаване.

**▲ ПРЕДУПРЕЖДЕНИЕ:** Излъчването на вибрации по време на действителната употреба на електроинструмента може да се различава от декларираната (ите) стойност (и) в зависимост от начините, по които инструментът се използва, особено какъв вид обработван продукт се обработва.

**▲ ПРЕДУПРЕЖДЕНИЕ:** Бъдете сигурно да идентифицирате мерки за безопасност за защита на оператора на основание на оценка на разобличаване в реалните условия на употреба (като се вземат предвид всички части от работния цикъл, като например времената, когато инструментът е изключен и когато работи на празен ход в допълнение към времето за задействане).

## Декларация от ЕС за конфорзизъм

*Само за европейските държави*

Декларацията от ЕС за конфорзизъм е включена като приложение А към това ръководство.

## ВНИМАНИЕ

Уредът може да се използва от деца над 8 години и от лица с намалени физически, сензорни или умствени способности или липса на опит и знания, ако са получили надзор или инструкции относно безопасното използване на уреда и разбират свързаните опасности. Децата не трябва да играят с уреда. Почтиването и поддръжката от потребителите не трябва да се извършват от деца без надзор.

### Общи предупреждения за безопасност на електроинструмента

**▲ ПРЕДУПРЕЖДЕНИЕ:** Прочетете всички предупреждения за безопасност, инструкции, илюстрации и спецификации, предоставени с този електроинструмент. Неуспехът да следва всички инструкции, изброени по-долу, може да доведе до токов удар, пожар и / или сериозно нараняване.

### Запазете всички предупреждения и инструкции за бъдещи справки.

Терминът „електроинструмент“ в предупрежденията се отнася за вашия електроинструмент, захранван от мрежата (с кабел) или електроинструмент, работещ с акумулатор (без кабел).

#### Безопасност на работното място

1. Поддържайте работното място чисто и добре осветено. Претрупаните или тъмни зони предизвикват инциденти.
2. Не работете с електрически инструменти в експлозивна атмосфера, например при наличие на запалими течности, газове или прах. Електрическите инструменти създават искри, които могат да възпламенят праха или димните газове.
3. Дръжте децата и минуващите далеч, докато работите с електроинструмента. Разсейването може да доведе до загуба на контрол.

## Електрическа безопасност

- Щепселите на електроинструментите трябва да съответстват на контакта. Никога не модифицирайте щепсела по никакъв начин. Не използвайте адаптерни щепсели със заземени (занулени) електрически инструменти. Немодифицирани щепсели и съответстващи контакти ще намалят риска от токов удар.
- Избягвайте контакт на тялото със заземени или занулени повърхности като тръби, радиатори, диапазони и хладилници. Има повишен риск от токов удар, ако тялото Ви е заземено или занулено.
- Не излагайте електрическите инструменти на дъжд или мокри условия. Попадането на вода в електроинструмента ще увеличи риска от електрически удар.
- Не дърпайте кабела. Никога не използвайте кабела за носене, придърпване или изключване на електроинструмента. Дръжте кабела далеч от топлина, масло, остри ръбове или подвижни части. Повредените или заплетени кабели увеличават риска от токов удар.
- Когато работите с електрически инструмент на открито, използвайте удължител, подходящ за използване на открито. Използването на кабел, подходящ за използване на открито, намалява риска от токов удар.
- Ако експлоатацията на електроинструмент на влажно място е неизбежна, използвайте защитно захранване падащ бушон(RCD). Използването на (RCD) падащ бушон намалява риска от токов удар.
- Електроинструментите могат да произвеждат електромагнитни полета (EMF), които не са вредни за потребителя. Потребителите на пейсмейкъри и други подобни медицински устройства трябва да се свържат с производителя на тяхното устройство и / или лекар за съвет, преди да използват този електроинструмент.

## Лична безопасност

- Бъдете нащрек, наблюдавайте какво правите и използвайте здравия разум, когато работите с електроинструмент. Не използвайте електрически инструмент, докато сте уморени или под влиянието на наркотици, алкохол или лекарства. Един момент невнимание при използване на електрически инструменти може да доведе до сериозни наранявания.
- Използвайте лични предпазни средства. Винаги носете предпазни очила. Предпазните оборудвания като маска за прах, предпазни обувки против приплъзване, твърда шапка или слухова защита, използвани за подходящи условия, ще намалят нараняванията.
- Предотвратете неволно стартиране. Уверете се, че превключвателят е в изключено положение, преди да се свържи към източника на захранване или комплекта батерии, които вземат или носят инструмента. Носете електроинструменти с пръст върху превключвателя или енергизирани електроинструменти, които имат включен превключвател да предизвиква произшествия
- Преди да включите електроинструмента, махнете всеки регулиращ ключ или гаечен ключ. Гаечен или друг ключ, оставен върху въртящата се част на електроинструмента, може да доведе до телесни повреди.

- Не се надценявайте. Стойте стабилно и балансирано по всяко време. Това позволява по-добър контрол на електроинструмента в неочаквани ситуации.
- Облечете се подходящо. Не носете неприкрепено облекло или бижута. Дръжте косата и дрехите си далеч от движещи се части. Неприкрепени дрехи, бижута или дълга коса могат да бъдат уловени от движещи се части.
- Ако са предвидени за свързване устройства за извличане на прахта, уверете се, че те са свързани и се използват правилно. Използването на прахоуловителя може да намали прах свързаните опасности.
- Познаването, придобито от честото използване на инструменти, не трябва да ви позволи да станете самодоволни и да игнорирате принципите за безопасност на инструментите. Небрежното действие може да причини сериозно нараняване в рамките на част от секундата.
- Винаги носете защитни очила, за да предпазите очите си от нараняване, когато използвате електроинструменти. Очилата трябва да се отговарят на ANSI Z87.1 в САЩ, EN 166 в Европа или AS / NZS 1336 в Австралия / Нова Зеландия. В Австралия / Нова Зеландия по законност се изисква да носите щит за лице, за да защитите и лицето си.

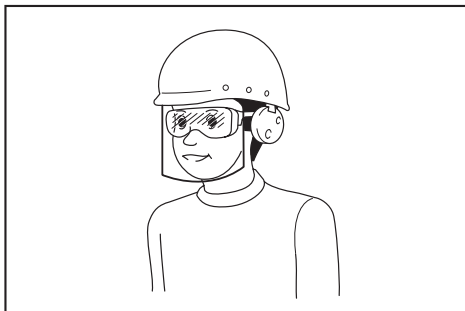

Отговорността на работодателя е да наложи използването на подходящи предпазни съоръжения за безопасност от операторите на инструменти и от други лица в непосредствената работна зона.

## Използване и грижи за електроинструмента

- Не насилвайте електроинструмента. Използвайте правилния електроинструмент по предназначение. Правилният електроинструмент ще свърши по-добре и по-безопасно задачата от проектирана скорост.
- Не използвайте електроинструмента, ако превключвателя не го включва и изключва. Всеки електроинструмент, който не може да бъде управляван с превключвателя, е опасен и трябва да бъде ремонтиран.
- Изключете щепсела от източника на захранване и / или извадете комплект батерия от електроинструмента, ако се отделя, преди да извършите каквито и да било настройки, смяна на аксесоари или съхранение на електроинструменти. Такива превантивни мерки за безопасност намаляват риска от случайно включване на електроинструмента.

- Наработещите електроинструменти да се съхраняват на място недостъпно за деца, и не позволявайте на лица, които не са запознати с електроинструмента или с тези инструкции да работят с него. Електроинструментите са опасни в ръцете на необучени потребители.
- Поддържайте електроинструменти и аксесоари. Проверете за неправилно подравняване или подвързване на подвижни части, счупване на части и всякакви други условия, които могат да повлияят на работата на електроинструмента. Ако електроинструментът е повреден, преди употреба, го ремонтирайте. Много инциденти са причинени от лошо поддържани електрически инструменти.
- Дръжте режещите инструменти остри и чисти. Правилно поддържаните режещи инструменти с остри режещи ръбове са по-малко склонни да се подвързват и са по-лесни за управление.
- Използвайте електроинструмента, аксесоарите и накрайниците за инструменти и др. в съответствие с тези инструкции, като се вземат предвид условията на работа и работата, която трябва да се извърши. Използването на електроинструмента за операции, различни от онези предвидени, може да има резултат на опасна ситуация.
- Дръжте дръжките и захващащите повърхности сухи, чисти и без масло и мазнини. Хлъзгавите несръчни и алчени повърхности не позволяват безопасна манипулация и контрол на инструмента в неочаквани ситуации.
- Като използвате инструмента, не носете работни ръкавици от плат, които могат да бъдат заплетени. Заплитането на работни ръкавици от плат в движещите се части може да доведе до нараняване.

#### Използване и грижа за инструмента на батерии

- Презареждайте единствено със зарядното устройство, посочено от производителя. Зарядното устройство, подходящо за един тип комплект батерии, може да създаде риск от пожар, когато се използва с друг комплект батерии.
- Използвайте електроинструмента само със специално обозначените комплекти батерии. Използването на всякакви други комплекти батерии може да създаде риск от нараняване и пожар.
- Когато комплектът батерии не се използва, дръжте го далеч от други метални предмети, като кламери, монети, ключове, пирони, винтове или други малки метални предмети, които могат да осъществят връзка между единия и другия терминал. Късото съединение при свързване на терминалите на батерията един към друг може да причини изгаряне или пожар.
- При неподходящи условия от батерията може да бъде изхвърлена течност; избягвайте контакт. Ако случайно настъпи контакт, промийте мястото с вода. Ако течността влезе в контакт с очите, потърсете медицинска помощ. Изхвърлената от батерията течност може да причини дразнене или изгаряне.
- Не използвайте повредена или модифицирана комплект батерии или електроинструмент. Повредените или модифицирани батерии могат да проявят непредвидимо поведение, което да доведе до пожар, експлозия или риск от нараняване.
- Не излагайте комплект батерии или инструменти на огън или прекомерна температура. Излагането на огън или температура над 130 °C може да причини експлозия.

- Следвайте всички инструкции за зареждане и не зареждайте комплект батерия или инструмента извън температурния диапазон, посочен в инструкциите. Неправилното зареждане или при температури извън посочения диапазон може да повреди батерията и да увеличи риска от пожар.

#### Сервиз

- Електроинструментът да се обслужва от квалифициран ремонтен персонал, използвайки само идентични резервни части. Това ще гарантира запазването на безопасността на електроинструмента.
- Никога не обслужвайте повредени комплект батерии. Обслужването на комплект батериите трябва да се извършва само от производителя или от оризирани доставчици на услуги.
- Следвайте инструкции за смазване и смяна на аксесоари.

## Предупреждения за безопасност на безжичните градински пръскачки

**▲ ПРЕДУПРЕЖДЕНИЕ:** Риск от пожар или експлозия. Не пръскайте запалими течности като бензин. Потърсете тази справка за символи на контейнера.

**▲ ПРЕДУПРЕЖДЕНИЕ:** Някои пръскания създадени от инструментите, използвани с пръскачка, съдържат химикали, за които е известно, че причиняват рак, вродени дефекти и други репродуктивни увреждания. Някои примери за тези химикали са:

- Смес в оплождане
- Смес в инсектициди, хербициди и пестициди;
- Арсен и хром от химически обработен дървен материал. Следвайте указанията върху контейнерите на всички подобни продукти. За да се намали подхвърляне си на тези химикали, носете одобрени предпазни оборудвания, като маски за лице, които са специално проектирани за филтриране на пръскане, ръкавици и други подходящи защитни средства.

- Преди да използвате какъвто и да е пестицид или други материали за пръскане в тази пръскачка, прочетете внимателно етикета на оригиналния контейнер и следвайте указанията му. Някои материали за пръскане са опасни и не трябва да се използват в тази пръскачка, тъй като могат да повредят пръскачката и да причинят сериозни телесни наранявания или материални щети.
- **Опасност от токов удар** Никога не пръскавайте към електрическите контакти.
- **Не използвайте търговски химикали или химикали за търговски или промишлени цели.** Използвайте само вода от потребителски класна основата на тревни и градински химикали.
- **Не излизайте горещи или врещи течности в резервоара.** Те могат да отслабят или да повредят маркуча или резервоара.
- **Зоната за пръскане трябва да бъде добре проветрена.**
- **Избягвайте пръскането във ветровити дни.** Пръскането може случайно да бъде издухан върху растения или предмети, които не трябва да се пръскат.
- **Съхранявайте пръскачката в сигурно, добре проветриво вътрешно пространство с празен резервоар за течност.**

- Не използвайте каустични (алкални) самонагряващи се или корозивни (киселинни) течности в тази пръскачка. Те могат да корозират метални части или да отслабят резервоара и маркуча.
- Знайте съдържанието на химикала, който се пръска. Прочетете всички информационни листове за безопасност на материалите (MSDS) и етикетите на контейнерите, предоставени с химикала. Следвайте инструкциите за безопасност на производителя на химикали.
- Не оставяйте остатъци или материали за пръскане в резервоара след употреба на пръскачката. Почиствайте след всяка употреба
- Не пушете дакато използвате пръскачките, или не пръскайте където има искра или пламък.
- Риск от инжектиране Не отделяйте директно върху кожата.
- За да се намали риска от токов удар, не поставяйте пулверизатора във вода или друга течност. Не поставяйте и не съхранявайте пръскачка в мястото, където може да падне или да бъде изтеглен във вана или мивка.
- Поддръжка на инструмента Проверете внимателно вътрешността и външността на пръскачката и изследвайте компонентите преди всяка употреба. Проверете за спукани и влошени маркучи, течове, запущени дюзи и липсващи или повредени части. Ако е повреден, ремонтирайте инструмента преди използването. Много инциденти са причинени от лошо поддържани електроинструменти.
- Изключете батерията от устройството, преди отводняване, почистване или запас на пръскачката. Такава превантивни мерки за безопасност намаляват риска от случайно стартиране.
- Винаги носете предпазни очила със странични щитовете или очила, маркирани в съответствие с ANSI Z87.1. Неуспехът може да доведе до попадане на течности в очите ви, което да доведе до евентуално сериозно нараняване.
- Защитете белите си дробове. Носете маска за лице или прах, когато използвате пръскачките. Спазването на правилото ще намали риска от сериозно нараняване.
- Инструментите за батерии не трябва да се включват в електрически контакт; следователно те винаги са в работно състояние. Имайте предвид възможните опасности, когато не се използва инструмент за батерия или когато се сменят аксесоарите. Извадете комплект батерия, когато не се използва. Спазването на правилото ще намали риска от токов удар, пожар или сериозно нараняване.
- Не поставяйте инструменти за батерия или техните батерии близо до огън или топлина. Това ще намали риска от експлозия и евентуално нараняване.
- Не смачквайте, изпускате и повреждайте комплект батерия. Не използвайте компликт батерия или зарядно устройство, които са изпуснати или са получили остър удар. Повредената батерия е обект на експлозия. Изхвърлете незабавно изпуснатата или повредената батерия.
- батериите могат да експлодират в присъствието на източник на запалване, например пилотна лампа. За да се намали риска от сериозно нараняване, никога не използвайте безжичен инструмент в присъствието на открит пламък. Избухналата батерия може да задвижва отломки и химикали. Ако е изпозен, изплакнете веднага с вода.
- Не зареждайте инструмента за батерия на влажно или мокро място. Спазването на правилото ще намали риска от сериозно нараняване.
- За най-добри резултати електроинструментът за батерията трябва да се зарежда на място, където температурата е по висока от 10 ° C (50 ° F), но по-ниска от 40 ° C (104 ° F). За да се намали риска от сериозно нараняване, не съхранявайте навън или в превозни средства.
- При екстремни условия на употреба или температура може да възникне изтичане на батерията. Ако течността докосва с кожата ви, измийте незабавно със сапун и вода. Ако течността попадне в очите ви, изплакнете ги с чиста вода за поне 10 минути, след което незабавно потърсете медицинска помощ. Спазването на правилото ще намали риска от сериозно нараняване.
- Не използвайте уред с батерии при дъжд.
- Не използвайте уред с батерии при дъжд. Упражнявайте внимателно с батерии, за да не скъсите батерията с проводящи материали като пръстени, гривни и ключове. Батерията или проводникът може да прегрее и да причини изгаряния.
- Не изхвърляйте батерията(ите) в огън. Възможно е да експлодират(ат). Направете справка с местните кодекси за възможни специални инструкции за изхвърляне.
- Не отваряйте и не нарушавайте целостта на батерията(ите). Осободеният електролит е корозивен и може да причини увреждане на очите или кожата. Може да бъде токсичен при поглъщане.
- Избягвайте опасната среда - не използвайте уреди на влажни или мокри места.
- Използвайте правилния уред - Не използвайте уреда за дуги, освен за тази, за която е предназначено.
- Не насилствайте уреда - Той ще свърши работата по-добре и с по-малка вероятност от риск от нараняване със скоростта, за която е проектиран.
- Съхранявайте уредите на празен ход на закрито - Когато не се използват, уредите трябва да се съхраняват на закрито, на сухо и високо или заключено място – където е недостъпно за деца.
- Поддържайте уреда внимателно - Поддържайте чистота за най-добра производителност и за намаляване на риска от нараняване. Следвайте инструкциите за смяна на аксесоарите. Проверете кабела на уреда и ако е повреден, поправи се от оторизиран сервиз инструмент. Дръжте дръжките сухи, чисти и без масла и мазнини.
- Проверяване на повредените части - Преди по-нататъшна употреба на уреда трябва внимателно да се провери предпазителя или друга част, която е повредена, за да се определи дали ще работи правилно и ще изпълнява предвидената функция Проверете подравняване на подвижни части, привързване на подвижни части, счупване на части, монтаж и всякакви други условия, които могат да повлияят на операцията му. Предпазна или друга част, която е повредена, трябва да бъде поправена правилно или заменена от оторизиран сервизен център, освен ако не е посочено другаде в това ръководство.
- Не сваляйте напълнен резервоар, за да се въздържа от теч, в случай че капакът на резервоара не е затегнат.

## Важни инструкции за безопасност за модула на батерията

1. Преди използването модула на батерията, прочетете всички инструкции и предупреждения, маркировките върху (1) зарядното устройство, (2) батерията и (3) продуктът, използващ батерията.
  2. Не разглобявайте или променяйте по друг начин модула на батерията. Това може да доведе до пожар, прекомерна топлина или експлозия.
  3. Ако времето за работа е станало прекомерно кратко, прекратете работата незабавно. Това може да доведе до риск от прегряване, възможни изгаряния и дори експлозия.
  4. Веднага потърсете медицинска помощ и изплакнете с вода, ако в очите Ви попадне електролит. Това може да доведе до загуба на Вашето зрение.
  5. Не предизвиквайте късо съединение в модула на батерията:
    - (1) Не докосвайте терминалите с проводим материал.
    - (2) Избягвайте съхранението на модула на батерията в контейнер с други метални предмети, като пирони, монети и др.
    - (3) Не излагайте модула на батерия на вода или дъжд.
- Късото съединение в батерията може да доведе до голям токов поток, прегряване, възможни изгаряния и дори повреда.
6. Не съхранявайте и не използвайте инструмента и модула на батерията на места, където температурата може да достигне или да надвиши 50 °C (122 °F).
  7. Не изгаряйте модула на батерията, дори ако той е изключително повреден или е напълно износен. Поставен в огън, модулът на батерията може да експлодира.
  8. Не пробивайте с пирони, не режете, не смачкавайте, не хвърляйте и не изпускате модула на батерията и не удряйте модула на батерията в твърди обекти. Този вид действия може да доведат до пожар, прекомерна топлина или експлозия.
  9. Не използвайте повредена батерия.
  10. Добавените литиево-йонни батерии са обект на изискванията на законодателството за опасни стоки.

За търговски превози – напр. от трети страни, спедитори – трябва да се спазват специални изисквания за опаковане и етикетиране. Необходимо е да се консултирате с експерт по опасни материали по отношение на подготовката по изпращането на артикула. Моля, също така спазвайте наличните по-подробни национални разпоредби.

Поставете тиксо или изолирайте отворените контактни пластини и опаковайте батерията по такъв начин, че тя да не може да се движи в опаковката.
  11. Когато изхвърляте модула на батерията, извадете го от инструмента и го изхвърляте на безопасно място. Следвайте местните разпоредби относно изхвърлянето на батерията.
  12. Използвайте батериите само с продуктите, посочени от Makita. Поставянето на батериите в несъответстващи продукти може да доведе до пожар, прекомерна топлина, експлозия или изтичане на електролит.
  13. Батерията трябва да бъде извадена от инструмента, ако той не се използва за дълъг период от време.
  14. По време на употреба и след употреба модулът на батерията може да се нагрее, което може да доведе до изгаряния или нискотемпературни изгаряния. Внимавайте при боравенето с горещи модули на батерии.
  15. Не докосвайте терминала на инструмента непосредствено след употреба, понеже той може да се нагорещи до степен да причини изгаряния.
  16. Не допускайте натрупването на стърготини, прах или пръст в терминалите, отворите и жлебовете на модула на батерията. Това може да доведе до лошо функциониране или повреда на инструмента или на модула на батерията.
  17. Не използвайте модула на батерията в близост до електропроводни линии за високо напрежение освен в случаите когато инструментът позволява използване в близост до такива линии. Това може да доведе до неправност или повреда на инструмента или на модула на батерията.
  18. Не позволявайте на деца да имат достъп до батерията.

## ЗАПАЗЕТЕ ТЕЗИ ИНСТРУКЦИИ.

**▲ВНИМАНИЕ:** Използвайте единствено оригинални батерии на Makita. Използването на неоригинални батерии Makita или батерии, които са променени, може да доведе до сгукване на батерията, което да причини пожари, телесни наранявания и повреди. Това също така ще анулира гаранцията Makita за инструмента и зарядното устройство Makita.

## Съвети за поддържане на максимално дълъг живот на батерията

1. Заредете модула на батерията, преди да се разреде напълно. Винаги спирайте работа и зареждайте модула на батерията, когато забележите по-малка мощност от страна на инструмента.
2. Никога не презареждайте напълно зареден модул на батерията. Прекомерното зареждане скъсява експлоатационния живот на батерията.
3. Зареждайте модула на батерията при стайна температура от 10 °C – 40 °C (50 °F – 104 °F). Оставете горещия модул на батерията да изстине, преди да го заредите.
4. Изваждайте модула на батерията от инструмента или от зарядното устройство когато не го използвате.

## **Използване и грижа за безакучен градински пръскател**

1. Акумулаторната градинска пръскачка може да работи от литиево-желязова батерия на Makita. Използването на всякакви други батерии може да създаде риск от пожар. Зареждайте батериите само със специфично зарядно устройство. Зарядното устройство, което е подходящо за един тип батерия, може да създаде риск от пожар когато се използва с друга батерия.
2. Когато поставяте или изваждате батерията, винаги поставяйте безжичната градинска пръскачка върху равна и стабилна повърхност.
3. Не използвайте батерии, приставки или аксесоари, които не са препоръчани от производителя на този уред. Използването на батериите, приставките или аксесоарите които не са препоръчани може да доведе до сериозни наранявания.

## МОНТАЖ

### ⚠ ВНИМАНИЕ:

Винаги се уверявайте, че уредът е изключен и касета на батерията е извадена, преди да се извършва каквото и да е работа на машината.

### ⚠ ВНИМАНИЕ:

Уверете се, че всички части са добре монтажни, така че течността да не изтече при операцията с машината.

### Монтаж на пръчката за пръскане

1. Отстранете капачката от дръжката.
2. Уверете се, че О-пръстенът е на мястото, след това навийте пръчката за пръскане върху дръжката и я затегнете сигурно. Вижте фигура 1.
3. Разхлабете удължителната гайка и издърпайте пръчката за пръскане до идеална дължина.
4. Затегнете удължителната гайка.

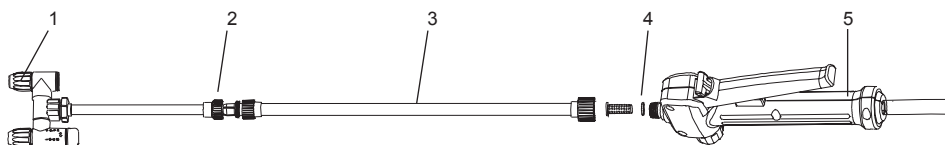

1	Регулируема пръскаща глава	2	Удължителна гайка
3	Стена за пръскане	4	О-пръстен
5	Дръжка		

Фигура 1

### Презрамка

Прикрепете презрамката към закачалките на машината, както е показано на фигурата. Вижте фигура 2.

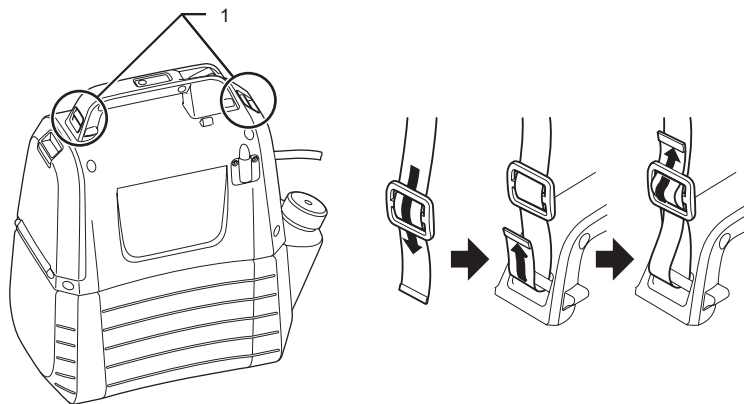

1	закачалка
---	-----------

Фигура 2



# ФУНКЦИОНАЛНО ОПИСАНИЕ

## **⚠ ВНИМАНИЕ:**

Винаги се уверявайте, че машината е изключена и касетата на батерията е отстранена преди настройка или проверка на функцията на машината.

## **инсталиране или отстраняване на касета на батерията**

## **⚠ ВНИМАНИЕ:**

- Винаги изключвайте машина преди инсталиране или отстраняване на касета на батерията.
- Дръжте машина и касета на батерията твърдо когато инсталирате или отстранявате касета на батерията. Неуспехът за придържане на машината и касетата на батерията твърдо може да причини изплъзване им от ръцете ви и да доведе до повреда на машината и касетата на батерията и нараняване.
- Не използвайте сила, когато инсталирате касетата на батерията. Ако модулет не се плъзне лесно, значи не е поставен правилно.

За да инсталирате касетата на батерията, издърпайте заключващия лост и след това отворете капака на батерията. Подравнете езичето на модула на батерията с жлеба в корпуса и го поставете на място. Винаги го поставяйте докрай, докато се заключи на място с малко щракване. Вижте фигура 3.

За да отстранявате касетата на батерията, Вижте фигура 4.

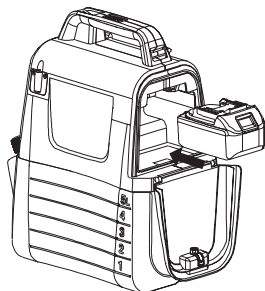

Фигура 3



Фигура 4

## Посочва остатъчния капацитет на батерията

Натиснете бутона за проверка върху машина, за да се посочи остатъчния капацитет на батерията. Индикаторните лампи светват за няколко секунди. Вижте фигура 5.

Индикаторни лампи		Остатъчния капацитет на батерията
Осветени	Изключени	
■ ■ ■		50 % до 100 %
■ ■ □	□	30 % до 50 %
■ □ □	□ □	0 % до 30 %

### **ЗАБЕЛЕЖКА:**

- В зависимост от условията на употреба и температурата на околната среда, индикацията може слабо да се различава от действителния капацитет.

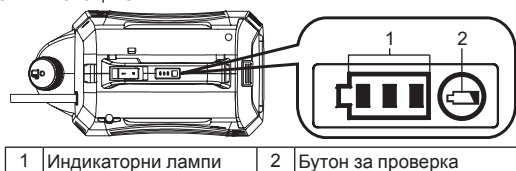

1 Индикаторни лампи      2 Бутон за проверка

Фигура 5

## Система за защита на машината / батерията

Машината е оборудвана със защитна система. Системата автоматично прекъсва захранването на двигателя, за да удължи живота на машината и батерията. Машината ще автоматично спре по време на работа, ако машината или батерията са поставени при едно от следните условия.

- Защита от претоварване: Когато машината се експлоатира по начин, който я кара да изтече необичайно висок ток, тя автоматично спира без никакви индикации. В тази ситуация изключете машината и спрете приложението, което е причинило претоварване на машината. Следователно включете машината, за да рестартирате.
- Защита от свръхразряд: Когато капацитетът на батерията стане нисък, машината спира автоматично. Ако машината не работи когато ключовете работят, извадете касетата с батерията от машината и я заредете.

## Обозначаване на оставащия капацитет на батерията

*Само за модули на батерии с индикатора*

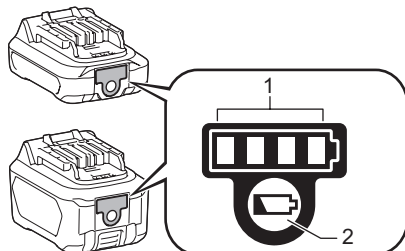

1 Индикаторни лампи      2 Бутон за проверка

Фигура 6

Натиснете бутона за проверка върху модула на батерията, за да се покаже остатъчният капацитет на батерията. Индикаторните лампи светват за няколко секунди.

Индикаторни лампи		Оставащ капацитет
 Осветени	 Изключени	
		75 % до 100 %
		50 % до 75 %
		25 % до 50 %
		0 % до 25 %

**ЗАБЕЛЕЖКА:** В зависимост от условията на употреба и температурата на околната среда, индикацията може слабо да се различава от действителния капацитет.

## СМЕС



**ПРЕДУПРЕЖДЕНИЕ!** Винаги следвайте инструкциите от производителя на химикали, отпечатани на етикета на техните продукти за употреба, почистване и съхранение. Почиствайте напълно след всяка употреба, следвайки инструкциите в раздела Поддръжка и Почистване на това ръководство. Химикалите трябва да се съхраняват на място, недостъпно за деца. Неуспехът може да доведе до сериозно нараняване.



**ПРЕДУПРЕЖДЕНИЕ!** ПРОДУКТЪТ Е ПРЕДНАЗНАЧЕН ЗА ПРЪСКАНЕ НА ПОТРЕБИТЕЛСКИ ДОМАШНИ И ГРАДИНСКИ ХИМИКАЛИ КАТО УНИЩОЖИТЕЛИ НА ПЛЕВИ, ФУНГИЦИДИ, ИНСЕКТИЦИДИ И ТОРОВЕ.



**ВНИМАНИЕ:** Уверете се, че в резервоара не е останал по-рано използван химикал. В противен случай може да възникне химическа реакция, генерираща вредни газове



**ИЗВЕСТИЕ:** Не препълвайте резервоара. Това може да повреди машината.



**ИЗВЕСТИЕ:** Течностите за пръскане трябва да са тънки като вода. По-плътните течности няма да пръскат правилно.

1. Извадете батерията, преди да добавите химическа течност в резервоара.
2. Дръжте резервоара твърдо и го завъртете обратно на часовниковата стрелка, за да отделите корпуса на двигателя от резервоара. Вижте фигура 7.
3. Развийте и свалете мерителната чашка.
4. Измерете репроръчителната течност. Чашката може да се използва за измерване до 50 ml (2 oz) течности. Вижте фигура 8.
5. Внимателно изсипете течността в резервоара с мерителна чашка през отвора за пълнене на резервоара. Може и също да разтворите химическата течност във вода напълно в отделен контейнер и след това да я излеете в резервоара. Уверете се, че винаги наливате химическа течност в резервоара през отвора за пълнене на резервоара вместо през малкия отвор, който е предназначен за съхранение на чашката. Уверете се, че цедката за пълнене на резервоара е на мястото си. Вижте фигура 9.
6. Изплакнете мерителната чашка с чиста вода.
7. Ремонтирайте отново чашата, като се уверите, че е твърдо затегната.
8. Поставете маркучка в депресираната част на цедката за пълнене на резервоара. Вижте фигура 10.
9. Закрепвявайте отново корпуса на двигателя към резервоара и го завъртете по посока на часовниковата стрелка до „Щракване“. Вижте фигура 11.

\* Контейнерът не е включен.

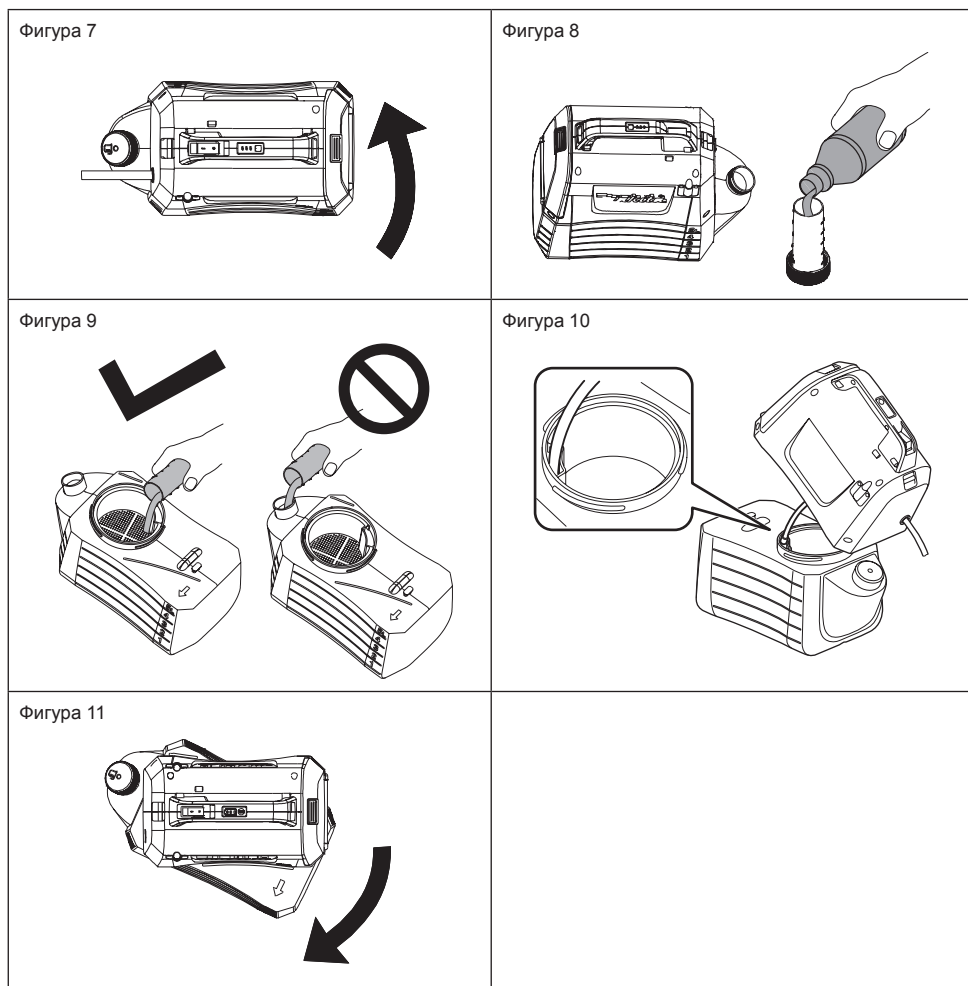

# РАБОТА



**ПРЕДУПРЕЖДЕНИЕ!** Риск от пожар или експлозия. Мястото за пръскане трябва да бъде добре проветриво и далеч от искри или пламък.



## ВНИМАНИЕ:

При операция на машината, не забравяйте да поставите твърдо превръзката на рамото си.

### Включване / изключване на машината

1. Преди операцията с машината, сложете предпазни очила и други предпазни средства.
2. Натиснете превключвателя за включване / изключване, за да стартирате машината.
3. Натиснете и задръжте лоста надолу, за да започнете за пръскане. Вижте фигура 12.
4. Освободете лоста, за да спрете пръскането.

### Заклучване

Функцията за заключване е удобна при непрекъснато пръскане или при покриване на голяма площ.

1. За да се заключва, натиснете лоста надолу и издърпайте бутона назад, след което освободете лоста. Вижте фигура 12.
  2. За да се освободи заключването, натиснете лоста и избутвайте бутона за заключване напред.
- Забележка: Уверете се, че лостът не е в заключено положение, преди да се поставя комплект батерия в машината.

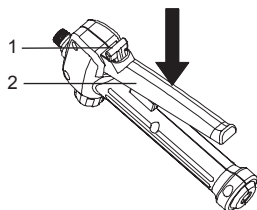

1	Бутон за заключване	2	Лост
---	---------------------	---	------

Фигура 12

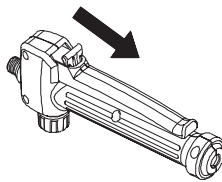

Фигура 13

### Настройка към една глава тип

1. Завъртете крана на страната „lock“, за да използвате машината като една глава тип. Вижте фигура 14.

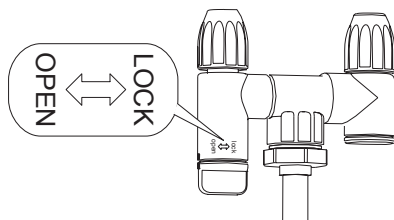

Фигура 14

### Регулиращо пръскане

Можете да замъглите или изхвърляте течността с регулируемата пръскаща глава.

1. Извадете комплект батерията от машина.
2. За да замъглите течността, затегнете регулируемата пръскаща глава.
3. За да изхвърлите течността, разхлабете регулируемата пръскаща глава.

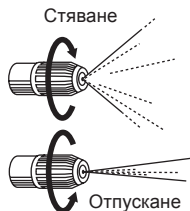

## ВНИМАНИЕ

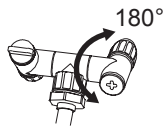

- Не преобръщайте крана над 180°. Разпръсненият отвор може да се счупи.
- Не докосвайте лоста на дюзата по погрешка, когато лежите дюзата на стойката на дюзата, за да се въздържи от грешно пръскане.
- Не оставяйте остатъци от химикали в резервоара за дълго време. Това би повредило части и съкратило живота на продукта.

### пръскане



**ПРЕДУПРЕЖДЕНИЕ!** Никога не поставяйте устройството на земята при употреба. В никакъв случай машината и батерията не могат да бъдат навлажнени с вода. Не пръскайте в близост или директно върху обекта.

1. Насочете дюзата на пръскачката директно към растенията или предметите, за които желаете да пръскате.
2. Никога не насочвайте пръскащия край на пръчката към себе си или към другите.
3. Внимавайте с изпръскането отбратно и стойте далече от пръскания обект, за да предотвратите отбратното пръскане върху вас.
4. Никога не пръскайте в посока на хора или животни; винаги пръскайте по вятъра.
5. Избягвайте пръскането във ветровити дни. Пръскането може случайно да бъде издухан върху растения или предмети, които не трябва да се пръскат.

## ПОДДРЪЖКА И ПОЧИСТВАНЕ

### ВНИМАНИЕ:

Винаги се уверявайте, че машината е изключена и касетата на батерията е извадена, преди да се опитате да извършите проверка или поддръжка.

За да запазите БЕЗОПАСНОСТТА и НАДЕЖНОСТТА на продукта, ремонтът, както и всяка друга поддръжка или настройка, трябва да се извършва от оторизирани или фабрични сервизни центрове на Makita, като винаги се използват резервни части на Makita.

### ПОДДРЪЖКА



**ПРЕДУПРЕЖДЕНИЕ!** За да избегнете сериозни наранявания, винаги изваждайте комплект батерията от машината, когато почиствате или извършвате каквато и да е поддръжка.



**ПРЕДУПРЕЖДЕНИЕ!** Винаги носете предпазни очила със странични щитове или очила, маркирани в съответствие с ANSI Z87.1. Неуспехът може да доведе до попадане на течности в очите ви, което да доведе до евентуално сериозно нараняване.



**ПРЕДУПРЕЖДЕНИЕ!** При обслужване използвайте само еднакви резервни части. Използването на други части може да създаде опасност или да причини повреда на продукта.



**ПРЕДУПРЕЖДЕНИЕ!** Никога не позволявайте спирачните течности, бензин, проникващи масла и др. да влизат в контакт с пластмасови части. Химикалите могат да повредят, отслабят или унищожат пластмасата, което може да доведе до сериозно нараняване.



**ИЗВЕСТИЕ:** Периодично проверявайте целия продукт за повредени, липсващи или разхлабени части като винтове, гайки, болтове, капачки и др. Затегнете сигурно всички крепежни елементи и капачки и не използвайте продукта, докато са заменени всички липсващи или повредени части. Моля, свържете се с обслужване на клиенти или квалифициран сервизен център за съдействие.



**ИЗВЕСТИЕ:** Никога не използвайте бензин, бензен, разределител, алкохол или други подобни. Възможно е получаването на промяна в цвета, деформация или напукване.

**ОБЩА ПОДДРЪЖКА** Няма да използвате разтворители при почистване на пластмасови части. Голямата част от пластмасите са податливи на повреда от различни видове търговски разтворители и могат да бъдат повредени от тяхната употреба. Използвайте чисти дрехи за отстраняване на мръсотия, прах, масло, мазнини и т.н.

### почистване на обекта



**ПРЕДУПРЕЖДЕНИЕ!** Винаги съхранявайте и извършвайте химикалите правилно. Извършването на замърсената вода за изплакване трябва да се извършва съгласно местните наредби и закони.

## Отводняване

Ако след пръскането е останала течност в резервоара, резервоарът трябва да се отводнява преди почистване.

- Извадете комплект батерия.
- Извадете корпусът на двигателя от резервоара.
- Отводнявайте съдържанието през зоната за запълване.

**ЗАБЕЛЕЖКА:** Отводнявайте течността обратно в оригиналния контейнер. Не съхранявайте химическа течност в резервоара.

## Почистване на резервоара

• Напълнете резервоара около една трета с чиста вода. Малко количество мек домакински препарат може да се добави.

**ЗАБЕЛЕЖКА:** Никога не използвайте запалими химикали или абразивни почистващи препарати за почистване на резервоара.

- Избършете външната страна на резервоара с чиста, суха кърпа.
- Поставете отново корпуса на двигателя към резервоара.
- Инсталирайте отново комплект батерия. Пръскайте докато резервоарът е изпразнен. Уверете се да насочите пръскането към зоната, където няма да бъде повредена от разтвора за пръскане.
- Напълнете отново и повторете процедурата с чиста вода. Необходимо е да изплакнете резервоара повече от веднъж, след което да отводнявате отново, което е указано по-горе.
- Позволявайте всички части да изсъхнат напълно, преди да инсталирате отново частите и да ги съхранявате.

## Почистване на дюзата

Ако дюзата се запуши, използвайте по-долу стъпките за почистване.

- Извадете комплект батерия.
- Развийте и свалете капачката на дюзата от регулируемата пръскаща глава на пръчката.
- Тласкайте малка жица през откритите отвори, за да почистите остатъците. След това изплакнете с чиста вода. Вижте фигура 15.
- Избършете регулируемата пръскаща глава с чиста суха кърпа и поставете отново капачката на дюзата към регулируемата пръскаща глава.

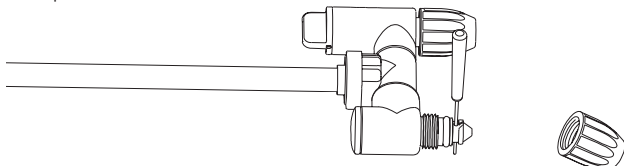

Фигура 15

## Почистване на помпата

Ако пръскащата глава не може да изтегли течността от резервоара или не може да пръска течност при първото използване или след продължително съхранение. Следвайте процедурите по-долу, за да почистите помпата:

1. Изключете машината и извадете батерията.
2. Извадете пръчката за пръскане от дръжката.
3. Отводнявайте останалата течност или натрупватите течността в друг контейнер, за да се гарантира, че резервоарът е празен.
4. Отделете корпуса на двигателя от резервоара и го обърнете с главата надолу. Вижте фигура 16.
5. Развийте червената чашка, за да отворите отвора за вход на вода и след това свържете отвора към крана за вода. Уверете се, че О-пръстенът е поставен вътре в червената чашка.
6. Бавно отворете крана за вода иедновременно натиснете лоста, така че водата ще измие всичките остатъци от залепнали по помпата. Вижте фигура 17.
7. Изключете крана за вода и затегнете отново червената чашка. Уверете се, че О-пръстенът в капачката е на мястото си.

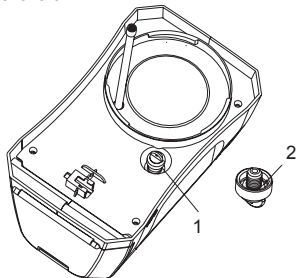

1	Червена чашка	2	О-пръстен
---	---------------	---	-----------

Фигура 16

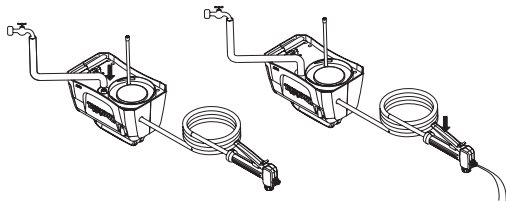

Фигура 17



# ДОПЪЛНИТЕЛНИ АКСЕСОАРИ

## ВНИМАНИЕ:

Тези аксесоари или приложения се препоръчват за използване с вашия продукт Makita, посочено в инструкциите. Използването на други аксесоари или приставки може да бъде предпоставка за риск от нараняване на хора. Използвайте аксесоар или приставка единствено според посоченото предназначение.

Ако имате нужда от помощ по отношение на повече подробности относно тези аксесоари, попитайте местния сервизен център на Makita.

- Оригинална батерия и зарядно устройство Makita.

## ЗАБЕЛЕЖКА:

- Някои точки от списъка могат да бъдат включени в пакета на продукта като стандартни аксесоари. Те могат да се различават в различните държави.

## Hrvatski (Originalne upute)

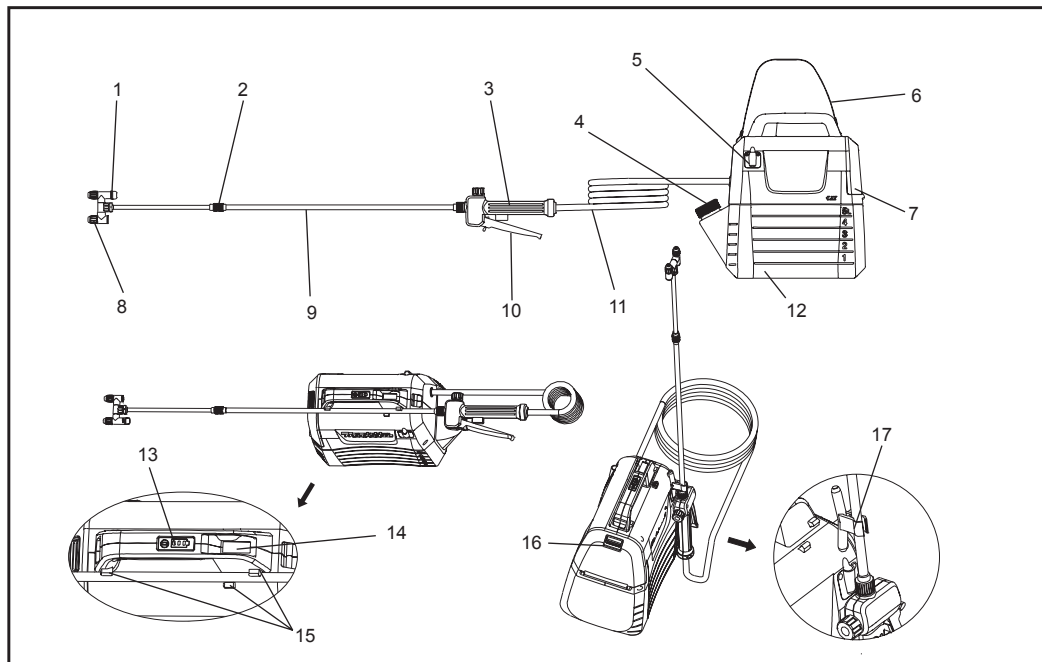

1	Prekidač za prebacivanje mlaznice prskalice	2	Produžna matica	3	Drška	4	Mjerna čaša
5	Podupirač za štapić za prskanje	6	Naramenica	7	Poklopac za bateriju	8	Podesiva mlaznica za prskanje
9	Štapić za prskanje	10	Poluga	11	Crijevo	12	5L spremnik
13	Lampice indikatora	14	Sklopka On/off	15	Držać za štapić za prskanje	16	Poluga za zaključavanje
17	Kuka(za pričvršćivanje štapić za prskanje)	-	-	-	-	-	-

# SPECIFIKACIJE

Model		US053D
Nazivni napon		D.C. 10,8 V - 12 V maks.
Kapacitet spremnika		5 L
Duljina crijeva		1,7 m
Ukupna proširena duljina		50 - 70 cm
Vrsta mlaznice		2-mlaznice (može se promijeniti u 1 mlaznicu)
Maksimalni radni tlak		0,3 MPa
Radni tlak sa standardnom mlaznicom	Maks.	Oko 0,26 Mpa
	Min.	Oko 0,13 Mpa
Protok standardne mlaznice	Maks.	Oko 0,91 L/min
	Min.	Oko 0,47 L/min
Vijak mlaznice		G 1/4"
Veličina (D × Š × V)		343 × 182 × 343 mm
Neto težina		2,9 - 3,0 kg

- Zbog našeg kontinuiranog programa istraživanja i razvoja navedene se specifikacije mogu promijeniti bez obavijesti.
- Specifikacije se mogu razlikovati od zemlje do zemlje.  
Težina se može razlikovati ovisno o dodacima, uključujući uložak baterije. Najlakša i najteža kombinacija prema EPTA postupku 01/2014 prikazane su u tablici.

## Relevantni uložak s baterijom i punjač

Uložak s baterijom	BL1015 / BL1016 / BL1020B / BL1021B / BL1040B / BL1041B
Punjač	DC10SA / DC10SB / DC10WC / DC10WD / DC18RE









- Neki od gore navedenih uložaka s baterijom i punjača možda neće biti dostupni ovisno o vašoj regiji prebivanja.

**⚠ UPOZORENJE:** Koristite samo gore navedene uloške s baterijama i punjače. Korištenje nekih drugih uložaka s baterijom ili punjača može dovesti do povrede i/ili požara.

**⚠ UPOZORENJE:** Nemojte koristiti ožičene napajanje, poput adaptera za bateriju ili prijenosnog napajanja s ovim proizvodom. Takav kabel napajanja može ometati rad i rezultirati osobnim ozljedama.

## Simboli

Sljedeće su simboli koji se koriste za opremu. Pobrinite se da razumijete njihovo značenje prije uporabe.

	Nosite zaštitu za uši.		Upozorenje
	Nosite masku za disanje.		Nosite zaštitu za oči.
	Nosite zaštitnu obuću.		Nosite zaštitne rukavice.
	Nemojte koristiti prskalicu na kiši i ne stavljajte prskalicu vani kad pada kiša.		
	Pročitajte priručnik s uputama.		
	Kada prskate, pripazite da se ljudi pored vas drže podalje.		

## NAMJENA

Ovaj je proizvod namijenjen za prskanje.

### Buka

Tipična A-ponderirana razina zvučnog tlaka utvrđena prema EN62841-1:

Razina tlaka zvuka ( $L_{pA}$ ): 70 dB (A) ili manje

Neodređenost (K): 3 dB (A)

**NAPOMENA:** Deklarirane vrijednosti emisije buke(s) izmjerene su u skladu sa standardnom ispitnom metodom i mogu se koristiti za usporedbu jednog alata s drugim.

**NAPOMENA:** Deklarirane vrijednosti emisije(s) buke mogu se također koristiti u preliminarnoj procjeni izloženosti.

**⚠ UPOZORENJE:** Nosite zaštitu za uši.

**⚠ UPOZORENJE:** Emisija buke koja nastaje stvarnom uporabom električnog alata može se razlikovati od deklarirane vrijednosti, ovisno o načinima upotrebe alata, a posebno o tome koji je dio obrađen.

**⚠ UPOZORENJE:** Uvijek pazite na sigurnosne mjere za zaštitu operatora koje su na procjeni izloženosti u stvarnim uvjetima uporabe (uzimajući u obzir sve dijelove radnog ciklusa, poput vremena kada je alat isključen i kada je neiskorišteni osim u vrijeme okidač).

### Vibracija

Ukupna vrijednost vibracija (troosni vektorski zbir) izračunata u skladu s EN62841-1:

Način rada: pogon bez opterećenja

Emisija vibracija ( $a_{hV}$ ): 2,5 m/s<sup>2</sup> ili manje

Neodređenost (K): 1,5 m/s<sup>2</sup>

**NAPOMENA:** Deklarirane ukupne vrijednosti vibracija(s) izmjerene su u skladu sa standardnom ispitnom metodom i mogu se koristiti za usporedbu jednog alata s drugim.

**NAPOMENA:** Deklarirane ukupne vrijednosti vibracija(s) mogu se također koristiti u preliminarnoj procjeni izloženosti.

**⚠ UPOZORENJE:** Emisija vibracije koja nastaje stvarnom uporabom električnog alata može se razlikovati od deklarirane vrijednosti, ovisno o načinima upotrebe alata, a posebno o tome koji je dio obrađen.

**⚠ UPOZORENJE:** Uvijek pazite na sigurnosne mjere za zaštitu operatora koje su na procjeni izloženosti u stvarnim uvjetima uporabe (uzimajući u obzir sve dijelove radnog ciklusa, poput vremena kada je alat isključen i kada je neiskorišteni osim u vrijeme okidač).

## EC Izjava o sukladnosti

*Samo za evropske zemlje*

EC Izjava o sukladnosti, kao i Prilog A, uključena je u Priručniku s uputama

## UPOZORENJE

Ovaj uređaj mogu koristiti djeca starija od 8 godina, ili osobe s tjelesnom, senzornom ili intelektualnom slabošću ili nedostatkom iskustva i znanja, samo koje treba biti pod nadzorom ili upućene u sigurnu upotrebu uređaja i svjesni rizika. Djeca se ne smiju igrati s uređajem. Djeca ne smiju obavljati čišćenje i održavanje bez nadzora.

### Sigurnosna upozorenja za generalni električni alat

**⚠ UPOZORENJE:** Pročitajte sva sigurnosna upozorenja, upute, ilustracije i specifikacije isporučene s ovim električnim alatom. Nepriдрžavanje uputa dole navedenih može dovesti do udara električne struje, požara i /ili ozbiljne ozljede.

### Pogledajte sva upozorenja i upute za ubuduće.

Izraz „električni alat“ u upozorenju se odnosi na vaš električni (sa žicom) alat koji radi na struju(sa žicom) ili na baterije (bežični).

#### Sigurnost radnog prostora

1. **Održavajte radni prostor čistim i dobro osvijetljenim.** Zatrpana ili mračna mjesta mogu uzrokovati nesreću.
2. **Ne koristite električne uređaje u eksplozivnom okruženju, primjerice u prisutnosti zapaljivih tekućina, plinova ili prašine.** Električni alati proizvode iskre koje mogu zapaliti prašinu ili plinove.
3. **Dok radite s električnim alatom, neka djeca i promatrači budu što dalje.** Ako vam nešto ili netko odvrti pažnju, može se dogoditi da izgubite kontrolu.

## Električna sigurnost

1. **Utikači za električni alat moraju odgovarati utičnici. Nikad nemojte ni na koji način modificirati utikač. Ne koristite nikakve prilagodne utikače s uzemljenim električnim uređajima.** Neizmijenjeni utikači i sukladne utičnice smanjit će opasnost od električnog udara.
2. **Izbjegavajte tjelesni kontakt s uzemljenim površinama poput cijevi, radijatora, štednjaka i hladnjaka.** Postoji povećana opasnost od električnog šoka ako je vaše tijelo uzemljeno.
3. **Nemojte izlagati električni alat kiši ili vlažnim uvjetima.** Ako voda dođe do električnog uređaja, povećava se opasnost od električnog udara.
4. **Nemojte oštećivati kabel. Nikad nemojte koristiti kabel električnog alata za nošenje, vučenje ili čupanje iz utičnice. Držite kabel što dalje od izvora topline, ulja, oštih predmeta ili pokretnih djelova.** Oštećeni ili zamršeni kabeli povećavaju opasnost od električnog šoka.
5. **Kad radite s električnim alatom vani, koristite produžni kabel koji je namijenjen za uporabu na otvorenim prostorima.** Korištenje kabela koji je namijenjen za uporabu na otvorenom prostoru smanjuje opasnost od električnog šoka.
6. **Ako ne možete izbjeći rad s električnim alatom u vlažnoj lokaciji, upotrijebite napajanje koje je opremljeno za rad s rezidualnom strujom(RCD)** Korištenje RCD opreme smanjuje opasnost od električnog šoka.
7. **Električni alati mogu proizvesti elektromagnetska polja (EMF) koja su bezopasna za korisnika.** Međutim, korisnici elektrostimulatora srca i drugih sličnih medicinskih uređaja trebaju se obratiti proizvođaču uređaja i / ili liječniku za savjet prije korištenja ovog električnog alata.

## Osobna sigurnost

1. **Budite budni, pazite što radite i koristite zdrav razum dok radite s električnim alatom. Ne koristite električni uređaj kada ste umorni ili pod utjecajem droga, alkohola ili lijekova.** Trenutak nepažnje dok radite s električnim alatom može dovesti do ozbiljne osobne ozljede.
2. **Koristite ličnu zaštitnu opremu. Uvijek nosite zaštitu za oči.** Zaštitna oprema poput jedna maska za prašinu, zaštitnih cipela koje se ne klizaju, kacige ili zaštitne za uši, koja se koristi u odgovarajućim uvjetima smanjit će osobne ozljede.
3. **Spriječite nenamjerno paljenje. Provjerite je li sklopka u „off“ poziciji prije nego spojite s napajanjem i/ili baterijom, prije nego dizete ili nosite alat.** Nošenje električnih alata s prstom na sklopci ili napajanje električnih alata na kojem je sklopka u „on“ poziciji, izazivanje je nezgode.
4. **Odstranite ključ za podešavanje ili francuski ključ prije nego uključite električni alat.** Ključ koji ostane zakačen na pokretnom dijelu električnog uređaja može prouzročiti tjelesnu ozljedu.
5. **Ne istežite se. Stalno održavajte odgovarajući položaj nogu i ravnotežu.** To omogućava bolju kontrolu električnog alata u neočekivanim situacijama.

6. **Budite odgovarajuće odjeveni. Nemojte nositi široku odjeću ili nakit. Držite kosu i odjeću što dalje od pokretnih dijelova.** Široka odjeća, nakit ili duga kosa može zapeti za pokretne djelove.
7. **Ako postoji oprema za spajanje s napravom za izbacivanje i prikupljanje prašine, provjerite jesu li spojene i koriste li se ispravno.** Korištenje uređaja za sakupljanje prašine može smanjiti opasnosti povezane s prašinom.
8. **Ne dopustite da upoznavanje s alatima prevlada sigurnosne principe alata.** Samo jedna neoprezna akcija može nanijeti ozbiljnu štetu u trenutku .
9. **Uvijek nosite zaštitne naočale da biste zaštitili oči od ozljeda kad koristite električni alat. Zaštitne naočale moraju biti u skladu s ANSI Z87.1 u SAD-u, EN 166 u Europi ili AS / NZS 1336 u Australiji / Novom Zelandu. U Australiji/ Novom Zelandu, također zahtijeva da nosite masku da biste zaštitili svoje lice.**

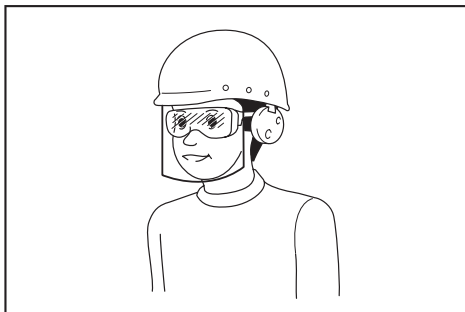

**Odgovornost poslodavca je prisiliti operatere i ostalo osoblje da koriste odgovarajuću sigurnosnu zaštitnu opremu u neposrednom radnom mjestu.**

## Korištenje i održavanje električnog uređaja

1. **Nemojte siliti električni alat. Koristite odgovarajući električni alat za rad koji obavljate.** Prikladan električni alat bolje će i sigurnije obaviti posao brzinom za koju treba raditi.
2. **Ne koristite električni uređaj ukoliko sklopka On/off ne radi.** Električni alat koji se ne može kontrolirati sklopkom je opasan i treba ga popraviti.
3. **Odspojite utikač s napajanja i / ili uklonite bateriju(ako je odvojiva) iz električnog alata prije podešavanja, promjene pribora ili spremanja električnih alata.** Ove preventivne sigurnosne mjere smanjuju rizik od slučajnog uključivanja električnog alata.
4. **Pohranite električne alate koje ne koristite van dohvata djece i ne dopuštajte osobama koje nisu upoznate s električnim alatom ili ovim uputama da rukuju električnim alatom.** Električni uređaji su opasni u rukama nekvalificiranih korisnika.

- Održavanje električnih alata i pribora.** Provjerite ima li iskripljenosti ili vezivanja pokretnih dijelova, slomljenih dijelova ili bilo kakvih drugih stanja koja bi mogla utjecati na rad električnog alata. Ako je alat oštećen dajte ga popraviti prije uporabe. Mnogo nezgoda se dogodilo radi loše održavanog električnog alata.
- Održavajte dijelove za rezanje oštrim i čistim.** Ispravno održavani dijelovi za rezanje s oštrim dijelovima se vjerojatno neće povezati i lakše ih je kontrolirati.
- Koristite električni alat, dodatke, utičnice, itd. u skladu s ovim uputama, uzimajući u obzir radne uvjete i rad koji je potrebno izvršiti.** Korištenje električnog alata protiv njihovoj namjeni može rezultirati opasnim situacijom.
- Neka drške i površine koje se mogu uhvatiti budu suhe, čiste i dalje od ulja i masti.** Nemojte koristiti klizave drške i površine koje se mogu uhvatiti za sigurnosno rukovanje i kontrolu alata u neočekivanim situacijama.
- Nemojte nositi platnene rukavice kad koristite alat da se ne biste zapetljali u njima.** Prepletanje platnenih rukavica u pokretnim dijelovima može rezultirati ličnim ozljedama.

#### Korištenje i održavanje opreme na baterije

- Napunite samo s punjačem kojeg je preporučio proizvođač.** Punjač koji odgovara jednoj vrsti baterija može prouzročiti vatru ako se koristi s drugim baterijama.
- Koristite električni alati samo s baterijama koje su za to namijenjene.** Korištenje nekih drugih baterija može dovesti do opasnosti od povrede ili vatre.
- Kad se baterije ne koriste, držite ih što dalje od drugih metalnih predmeta, kao što su spajalice, kovanice, čavli, šarafi ili drugi mali metalni predmeti, koji bi mogli napraviti spoj između jednog i drugog terminala.** Kratki spoj između terminala baterije može dovesti do opekotina ili vatre.
- U slučaju nasilnog postupanja s baterijom, tekućina može izaći iz baterije, izbjegavajte kontakt. Ako slučajno dođe do kontakta, isperite vodom. Ako tekućina dođe u kontakt s očima, zatražite i dodatnu medicinsku njegu.** Tekućina koja izađe iz baterije može dovesti do nadražaja ili opekotina.
- Nemojte koristiti uložak s baterijom ili alat koji je oštećen ili izmijenjen.** Oštećene ili izmijenjene baterije se mogu ponašati nepredvidivo, što može uzrokovati požar, eksploziju ili rizik od ozljede.
- Uložak s baterijom ili alat nemojte izlagati vatri ili previsokoj temperaturi.** Izlaganje vatri ili temperaturi iznad 130 °C može uzrokovati eksploziju.
- Slijedite sve upute za punjenje i nemojte puniti uložak s baterijom ili alat izvan temperaturnog raspona navedenog u uputama.** Nepravilno punjenje ili punjenje na temperaturi izvan navedenog raspona može oštetiti bateriju i povećati opasnost od požara.

#### Servisiranje

- Električni alat obavezno mora servisirati jedan kvalificirani serviser koristeći samo identične zamjenske dijelove.** To će osigurati da električni alat bude siguran.
- Nikada ne servisirajte oštećene baterije.** Servisiranje baterija smije obavljati samo proizvođač ili ovlašteno osoblje korisničke službe.
- Podmažite i zamijenite pribore prema uputama.**

## Sigurnosna pozorenja za bežičnu vrtnu prskalicu

**▲UPOZORENJE:** Opasnost od požara ili eksplozije. Nemojte prskati zapaljive tekućine poput benzina. Potražite uputu ovog simbola na kontejneru.

**▲UPOZORENJE:** Neke su prskalice izrađene od proizvoda koji sadrže kemikalije za koje je poznato da uzrokuju rak, urođene nedostatke ili drugu reproduktivnu štetu.

**Neki primjeri ovih kemikalija su:**

- spojevi u gnojivima
- spojevi u insekticidima, herbicidima i pesticidima;
- arsen i krom u kemijskom obrađenom drvu. Slijedite upute na kontejnerima svih takvih proizvoda. Nosite odobrenu zaštitnu opremu, poput maski za lice koje su posebno dizajnirane za filtriranje raspršivanja, rukavica i druge odgovarajuće zaštitne opreme da biste smanjili izloženost ovim kemikalijama.

- **Prije upotrebe materijala za pesticid i raspršivanje u ovoj prskalici, pažljivo pročitajte naljepnicu na originalnom kontejneru i slijedite upute.** Neki materijali za raspršivanje su opasni i ne smiju se koristiti u ovoj prskalici, jer mogu oštetiti prskalicu i rezultirati ozbiljnim ličnim ozljedama ili imovinom štete.
- **Opasnost od električnog udara.** Nikad ne prskajte prema električnim utičnicama.
- **Nemojte koristiti komercijalne kemikalije ili kemikalije za komercijalne ili industrijske svrhe.** Koristite samo potrošačke kemikalije na vodenoj bazi za travnjake i vrtove.
- **Nemojte sipati vruću ili kipuću tekućinu u spremnik.** Oni mogu oslabiti ili oštetiti crijevo ili spremnik.
- **Mjesto za raspršivanje se mora dobro ventilirati**
- **Izbjegavajte prskanje kad je vjetrovito.** Materijali za raspršivanje se mogu slučajno nanijeti na biljke ili predmete koji se ne smiju prskati.
- **Čuvajte prskalicu u sigurnom, ventiliranom i zatvorenom mjestu s praznim spremnikom.**
- **Nemojte koristiti kaustične (alkalne) samozagrijavajuće ili nagrizajuće (kiselinske) tekućine u ovoj prskalici.** Oni mogu nagrizati metalne dijelove ili oslabiti crijevo ili spremnik.

- **Treba razumjeti sadržaj kemikalije koja se prska.** Pročitajte sve listove o materijalnim sigurnosti podataka (MSDS) i naljepnice kontejnera isporučene s kemikalijom. Slijedite sigurnosne upute od proizvođača kemikalija.
- **Ne ostavljajte ostatke ili materijale za raspršivanje u spremniku nakon uporabe.** Očistite proizvod nakon uporabe.
- **Kad koristite prskalicu, ne pušite niti je koristite tamo gdje ima iskri.**
- **Opasnost od injekcije.** Nemojte odvoditi izravno na kožu.
- **Nemojte stavljati prskalicu u vodu ili drugu tekućinu da biste smanjili opasnosti od električnog udara.** Nemojte stavljati niti čuvati prskalicu tamo gdje može pasti ili biti uvučen u kadu ili sudoperu.
- **Održavanje ovog proizvoda. Potpuno pregledajte unutar i izvan prskalice i pregledajte dijelove prije svake uporabe. Provjerite ima li slomljenih i oštećenih crijeva, curenja, začepljenih mlaznica i nedostajućih ili oštećenih dijelova. Ako je proizvod oštećen, dajte ga popraviti prije uporabe.** Mnogo nezgoda se dogodilo radi loše održavanja proizvoda.
- **Odspojite bateriju s proizvoda prije pražnjenja, čišćenja ili čuvanja prskalice.** Ove preventivne sigurnosne mjere smanjuju opasnosti od slučajnog uključivanja.
- **Uvijek nosite zaštitu za oči s bočnim štitnicima ili naočale koje su u skladu s ANSI Z87.1.** Ako to ne radite, tekućina vam može ući u oči i može rezultirati mogućim ozbiljnim ozljedama.
- **Zaštitite svoja pluća. Nosite masku za lice ili prašinu kad koristite prskalicu.** Slijedite ovu uputu da biste smanjili opasnosti od ozbiljnih ozljeda.
- **Opreme na baterije ne moraju biti uključene u električnu utičnicu; dakle, oni su uvijek u radnom stanju. Budite oprezni zbog mogućih opasnosti kada ne koristite opreme na baterije ili kada zamijenite pribore. Izvadite bateriju kad se alat ne koristi.** Slijedite ovu uputu da biste smanjili opasnosti od električnog udara, požara ili ozbiljnih ozljeda.
- **Nemojte stavljati opreme na baterije ili njihove baterije blizu vatre ili topline.** To će smanjiti opasnost od eksplozije i moguće ozljede.
- **Nemojte bacati, ispuštati ili oštetiti bateriju. Nemojte koristiti bateriju ili punjač koji su ispalili ili su su bili izloženi jakim udarcima.** Oštećena baterija može rezultirati eksplozijom. Odmah ispravno odložite ispuštenu ili oštećenu bateriju.
- **Baterije mogu eksplodirati uz malo paljenja, poput lampice indikatora.** Da biste smanjili opasnosti od ozbiljnih ozljeda, nikada ne koristite nikakve bežične proizvode u prisutnosti vatri. Eksplozivna baterija može dovesti do fragmenata i kemikalija. U slučaju kontakta, odmah isperite vodom.
- **Nemojte puniti bateriju na vlažnoj ili mokroj lokaciji.** Slijedite ovu uputu da biste smanjili opasnosti od električnog šoka.
- **Za najbolje rezultate, treba puniti bateriju na mjestu gdje je temperatura viša od 10°C (50°F), ali niža od 40°C (104°F).** Nemojte čuvati napolju ili u vozilima da biste smanjili opasnosti od ozbiljnih ozljeda.
- **Curenje baterije može se dogoditi u ekstremnim uvjetima uporabe ili temperature.** U slučaju kontakta tekućine s kožom, odmah operite vodom i sapunom. Ako tekućina uđe u oči, isperite ih čistom vodom najmanje 10 minuta, zatim odmah potražite liječničku pomoć. Slijedite ovu uputu da biste smanjili opasnosti od ozbiljnih ozljeda.
- **Nemojte koristiti uređaje na baterije na kiši.**
- **Nemojte koristiti uređaje na baterije na kiši. Budite oprezni kada koristite baterije, jer prstenoivi, narukvice, ključevi i drugi provodljivi materijali će spojiti baterije kratko.** Baterija ili konduktor mogu se pregrijati i rezultirati opeklinom.
- **Nemojte izlagati baterije vatri.** Baterija može eksplodirati. Provjerite lokalna pravila zbog mogućih posebnih uputa za zbrinjavanje.
- **Nemojte otvarati ni savijati baterije.** Ispušteni elektrolit je korozivan i može oštetiti oči ili kožu. Može biti toksičan ako se proguta.
- **Izbjegavajte opasno okruženje - Nemojte koristiti uređaje na vlažnim ili mokrim lokacijama.**
- **Koristite odgovarajući uređaj - Nemojte koristiti uređaj za bilo koji drugi rad osim njegove namjene.**
- **Nemojte forsirati uređaj -** Biće raditi bolje pri dizajniranoj brzini i uz manji moguće opasnosti od ozbiljnih ozljeda.
- **Čuvajte neiskorištene uređaje u zatvorenom -** kad ih ne koristite, treba čuvati uređaje u zatvorenom, na suhim, visokim ili zaključanim mjestima - izvan dohvata djece.
- **Održavajte uređaj pažljivo -** Čistite ga za najbolji rad i smanjenje opasnosti od ozljeda. Slijedite upute za promjenu pribora. Pregledajte kabel uređaja i ako je oštećen, ako postoji šteta, dajte ga popraviti u ovlaštenoj službi. Neka drške budu suhe, čiste i dalje od ulja i masti.
- **Pregled oštećenih dijelova -** Prije daljnje uporabe uređaja, zaštitni dio uređaje ili druge oštećene dijelove treba pažljivo pregledati da bi se utvrdilo da ispravno rade i izvršavaju predviđenu funkciju. Pregledajte pokretne dijelove za pozicioniranje, vezivanja pokretnih dijelova, oštećenja, montiranje i druge uvjete koje mogu utjecati na rad. Zaštitni dio uređaje ili drugi oštećeni dio trebao bi biti ispravno popravljen ili zamijenjen u ovlaštenom uslužnom centru, osim ako to nije naznačeno drugdje u ovom priručniku s uputama.
- **Ne prevrnite napunjeni spremnik kako biste izbjegli curenje ako poklopac spremnika nije zategnut.**

## Važne sigurnosne upute za uložak s baterijom

1. **Prije uporabe uložka s baterijom pročitajte sve upute i oznake za oprez na (1) punjaču za bateriju, (2) bateriji i (3) proizvodu koji koristi bateriju.**
2. **Nemojte rastavljati niti mijenjati uložak s baterijom.** To može dovesti do požara, pretjerane topline ili eksplozije.
3. **Ako se radno vrijeme značajno skрати, odmah prestanite s radom.** To može dovesti do rizika od pregrijavanja, opekline, pa čak i eksplozije.
4. **Ako vam u oči dospiju elektroliti, isperite ih čistom vodom i odmah potražite medicinsku pomoć.** To može dovesti do gubitka vida.
5. **Nemojte kratko spajati uložak s baterijom.**
  - (1) **Nemojte dodirivati terminale provodnim materijalom.**
  - (2) **Izbjegavajte pohranu uložka s baterijom u spremnik s drugim metalnim predmetima, poput čavala, kovanica, itd.**
  - (3) **Nemojte uložak s baterijom izlagati vodi ili kiši.**

Kratki spoj baterije može dovesti do proboja struje, pregrijavanja, opekline, pa čak i do kvara.

6. **Alat i uložak s baterijom nemojte pohranjivati ni rabiti na mjestima na kojima temperatura može prijeći 50 °C (122 °F).**
7. **Nemojte spaljivati uložak s baterijom čak i ako je jako oštećen ili potpuno istrošen. Uložak s baterijom može eksplodirati u vatri.**
8. **Nemojte prignječiti, pritiskivati, bacati ili ispuštati uložak s baterijom, niti njime udarati od tvrde predmete.** Takvo ponašanje može dovesti do požara, pretjerane topline ili eksplozije.
9. **Ne popravljajte oštećenu bateriju.**
10. **Uključene litij-ionske baterije podliježu zahtjevima Zakona o opasnim dobrima.**

Za komercijalni transport putem npr. trećih strana, posredničkih agenata, moraju se poštovati posebni zahtjevi o pakiranju i označavanju.

Kako biste stavku pripremili za isporuku, potrebno je obratiti se stručnjaku za opasne materijale. Također imajte na umu moguće detaljnije nacionalne propise.

Zalijepite ili prekrijte sve otvorene kontakte i zapakirajte bateriju tako da se ne može pomjerati unutar paketa.

11. **Kod odlaganja uložka s baterijom, izvadite je iz alata i odložite na sigurno mjesto. Slijedite lokalne propise glede odlaganja baterije.**
12. **Baterije koristite samo s proizvodima koje odredi Makita.** Ugradnja baterija za nesukladne proizvode može dovesti do požara, previsoke topline, eksplozije ili curenja elektrolita.
13. **Ako se alat ne koristi dulje vrijeme, bateriju treba izvaditi iz alata.**
14. **Tijekom ili nakon korištenja uložak s baterijom može preuzeti toplinu, što može dovesti do opekline ili ozeblina. Pazite kako rukujete uložcima s baterijom.**
15. **Nemojte dodirivati terminal alata odmah nakon upotrebe jer se može zagrijati dovoljno da uzrokuje opekline.**
16. **Pazite da krhotine, prašina ili zemlja ne dospiju u terminale, otvore i utore na uložku s baterijom.** To može dovesti do slabijeg rada ili kvara alata ili uložka s baterijom.
17. **Osim ako alat podržava korištenje obližnjih visokonaponskih strujnih vodova, nemojte koristiti uložak s baterijom u njihovoj blizini.** To može dovesti do kvara ili oštećenja alata ili uložka s baterijom.
18. **Držite bateriju dalje od djece.**

## SAČUVAJTE OVE UPUTE.

**⚠OPREZ:** Koristite isključivo Makita baterije. Uporaba baterija koje nisu original Makita ili baterija koje su mijenjanje može dovesti do pucanja baterije što može uzrokovati požar, ozljedu ili štetu. To će također poništiti Makita jamstvo za alat Makita i punjač.

## Savjeti za maksimalno trajanje baterije

1. **Uložak s baterijom napunite prije nego se potpuno isprazni. Uvijek prekinite rad alata i napunite uložak s baterijom kad primijetite slabiju snagu uređaja.**
2. **Nikad nemojte puniti posve pun uložak s baterijom. Prepunjanje skraćuje trajanje baterije.**
3. **Uložak s baterijom puniti na sobnoj temperaturi od 10 °C - 40 °C (50 °F - 104 °F). Ostavite da se uložak s baterijom ohladi prije nego ga počnete puniti.**
4. **Kad ne koristite uložak s baterijom, izvadite ga iz alata ili punjača.**



## **Korištenje i održavanje bežične vrtne prskalice**

1. Bežična vrtna prskalice može raditi uz Makita litij-ionske baterije. Korištenje nekih drugih baterija može dovesti do opasnosti od požara. Napunite baterije samo s navedenim punjačem. Punjač koji može odgovarati jednoj vrsti baterija može prouzročiti požar ako se koristi s drugim baterijama.
2. Uvijek stavite bežičnu vrtnu prskalicu na ravnu i stabilnu površinu tijekom umetanja ili uklanjanja baterije.
3. Nemojte koristiti baterije, dodatke ili pribore koje nije preporučio proizvođač ovog uređaja. Korištenje baterija, dodatka ili pribora koje se ne preporučuju može rezultirati ozbiljnim ozljedama.

# Sastavljanje

## ⚠ OPREZ:

Uvijek pazite da je stroj isključeni te da je baterija uklonjena prije izvođenja bilo kakvih radnji s ovim strojem.

## ⚠ OPREZ:

Pazite da su svi dijelovi sigurno sastavljeni i tako da tekućina ne bi curila tijekom rada stroja.

### **Sastavljanje štapića za raspršivanje**

1. Uklonite poklopac s drške.
2. Pazite da je O-prsten na svom ispravom mjestu, a zatim pričvrstite štapić za raspršivanje na dršku i zategnite ga sigurno. Pogledajte Sliku 1.
3. Otpustite produžnu maticu i izvucite štapić za raspršivanje na željenu dužinu.
4. Ponovno zategnite produžnu maticu.

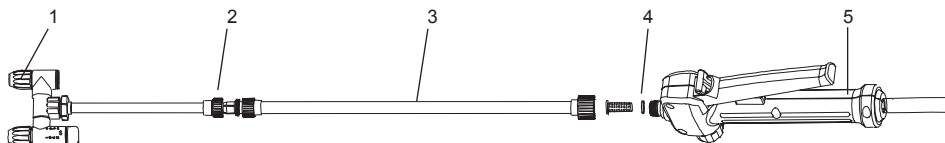

1	Podesiva mlaznica za prskanje	2	Produžna matica
3	Štapić za prskanje	4	O-prsten
5	Drška		

Slika 1.

### **Naramenica**

Pričvrstite naramenicu na vješalica stroja, kao je prikazano na Slici. Pogledajte Sliku 2.

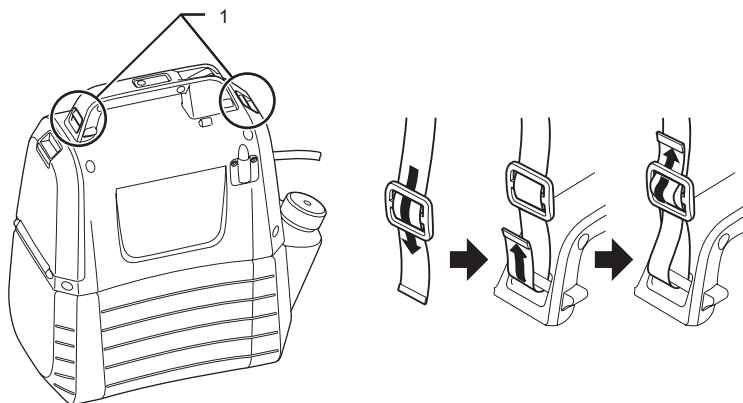

1	Vješalica
---	-----------

Slika 2.

# FUNKCIONALNI OPIS

## **⚠ OPREZ:**

Uvijek pazite da je stroj isključeni te da je uložak s baterijom uklonjeni prije prilagođavanja ili provjere funkcije stroja.

## **Postavljanje ili uklanjanje baterije**

## **⚠ OPREZ:**

- Uvijek isključite stroj prije postavljanja ili uklanjanja uložka s baterijom.
- Držite stroj i uložak s baterijom čvrsto kad postavljate ili uklanjate uložak s baterijom. Ako stroj i uložak s baterijom ne držite čvrsto, mogu vam iskliznuti iz ruke, što može dovesti do oštećenja stroja i uložka s baterijom, te ozljeda.
- Nemojte koristite previše silu tijekom postavljanja uložka s baterijom. Ako ne ulazi laganano, ne umećete ga ispravno.

Kako biste postavili uložak s baterijom, povucite polugu za zaključavanje dolje i otvorite poklopac za bateriju.

Poravnajte jezičac na ulošku s baterijom sa utorom na kućištu i kliznite ga na mjesto. Uvijek umetnite ga do kraja dok se ne blokira na mjestu laganim klikom. Pogledajte Sliku 3.

Kako biste uklonili uložak s baterijom izvucite ga s stroja, pritiskajući gumb. Pogledajte Sliku 4.

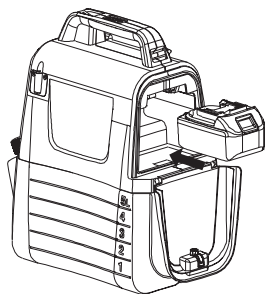

Slika 3.



Slika 4.

## Pokazivanje ostatka kapaciteta baterije.

Pritisnite gumb na stroju kako biste pokazali ostatak kapaciteta baterije. Lampica indikatora se uključuje na nekoliko sekundi. Pogledajte Sliku 5.

Lampice indikatora		Ostatak kapaciteta baterije
Osvijetljeno	Isključeno	
■ ■ ■		50 % do 100 %
■ ■ □	□	30 % do 50 %
■ □ □	□ □	0 % do 30 %

### **NAPOMENA:**

- Ovisno o uvjetima korištenja i okolnoj temperaturi, indikacija se može malo razlikovati od stvarnog kapaciteta.

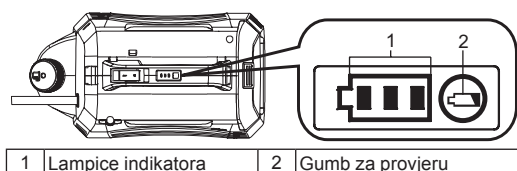

Slika 5.

## Sustav za zaštitu stroja / baterije

Stroj je opremljen sustavom za zaštitu. Ovaj sustav automatski isključuje napajanje motora kako bi produžio vijek stroja i baterije. Ako stroj ili baterija su u jednom od sljedećih uvjeta, stroj će se automatski zaustaviti tijekom rada.

- Zaštita od preopterećenja: Kada stroj radi na određeni način i proizvede neobične jake struje, automatski će se zaustaviti bez ikakvih indikacija. U tom slučaju isključite stroj i zaustavite aplikaciju koja uzrokuje preopterećenje stroja. Zatim ponovno uključite stroj za rad.
- Zaštita od prepunjavanja: Kad kapacitet baterije postane slab, stroj se automatski zaustavlja. Ako stroj ne radi nakon uključivanja prekidača, uklonite uložak s baterijom iz stroja i napunite ga.





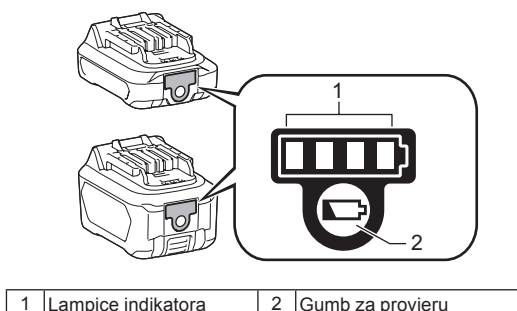

## Pokazivanje preostalog kapaciteta baterije

*Samo za uloške s baterijom s indikatorom*



Slika 6.

Pritisnite gumb za provjeru na ulošku s baterijom kako biste pokazali preostali kapacitet baterije. Lampica indikatora se uključuje na nekoliko sekundi.

Lampice indikatora		Preostali kapacitet
 Osvijetljeno	 Isključeno	
		75 % do 100 %
		50 % do 75 %
		25 % do 50 %
		0 % do 25 %

**NAPOMENA:** Ovisno o uvjetima korištenja i okolnoj temperaturi, indikacija se može malo razlikovati od stvarnog kapaciteta.

# Smjesa



**UPOZORENJE!** Uvijek slijedite upute proizvođača kemikalija koje su otisnute na naljepnicama njihovih proizvoda za uporabu, čišćenje i čuvanje. Očistite potpuno nakon svake uporabe, slijedite upute „Održavanje i čišćenje” ovog Priručnika sa uputama. Kemikalije treba čuvati izvan dohvata djece. Ako to ne radite, može rezultirati ozbiljnim ozljedama.



**UPOZORENJE!** OVAJ PROIZVOD SE KORISTI ZA PRSKANJE KEMIKALIJA ZA KUĆU I VRT, KAO ŠTO SU HERBICIDI, FUNGICIDI, INSEKTICIDI I GNOJIVA.



**OPREZ:** Pazite da u spremniku nema ostatka korištenih kemikalija. Ako postoji, može se odvijati kemijska reakcija i stvarati štetni plin.



**NAPOMENA:** Nemojte previše napuniti spremnik. Ako to radite, možete oštetiti stroj.



**NAPOMENA:** Tekućine za prskanje moraju biti tanke poput vode. Gušće tekućine neće se pravilno prskati.

1. Uklonite bateriju prije dodavanja kemijske tekućine u spremnik.
  2. Držite spremnik čvrsto i okrenite ga u smjeru suprotnom od kazaljke na satu kako biste odvojili kućište motora od spremnika. Pogledajte Sliku 7.
  3. Odvijte i uklonite mjernu čašu.
  4. Izmjerite preporučenu tekućinu. Ova čaša se može koristiti za mjerenje 50 ml (2 unci) tekućine. Pogledajte Sliku 8.
  5. Pažljivo sipajte tekućinu u spremnik s mjernom čašom kroz otvor za punjenje spremnika. Kemičaliiju također možete potpuno otopiti u vodi u zasebnom kontejneru , a zatim je sipajte u spremnik. Pazite da u spremnik uvijek sipajte kemijsku tekućinu kroz otvor za punjenje, a ne kroz mali otvor koji služi za mjerenje čaše. Pazite da je cjedilo za punjenje spremnika na ispravnom mjestu. Pogledajte Sliku 9.
  6. Isperite mjernu čašu čistom vodom.
  7. Napunite čašu ponovo i pazite da je zategnete sigurno.
  8. Umetnite crijevo u udubljeni dio cjedila za punjenje spremnika. Pogledajte Sliku 10.
  9. Ponovo pričvrstite kućište motora na spremnik i okrenite ga u smjeru kazaljke na satu do „klik“ Pogledajte Sliku 11.
- \*Kontejner nije uključen.

Slika 7.

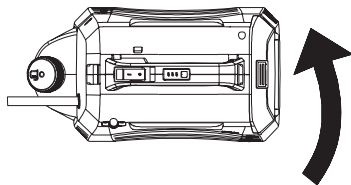

Slika 8.

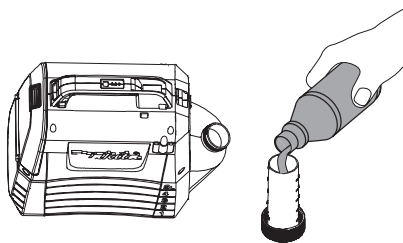

Slika 9.

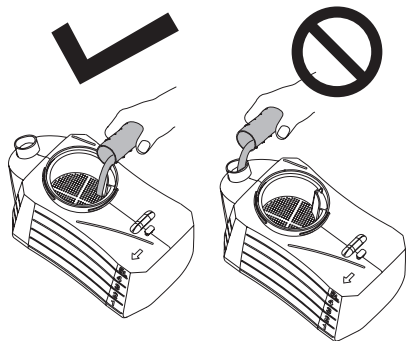

Slika 10.

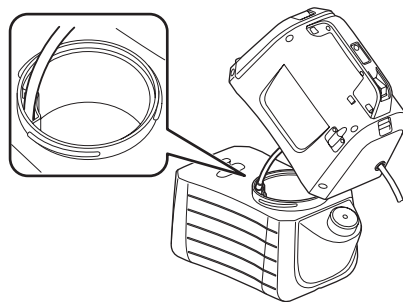

Slika 11.

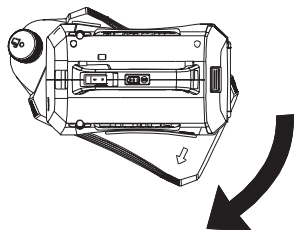

# UPORABA



## **UPOZORENJE!**

Opasnost od požara ili eksplozije. Mjesto za raspršivanje se mora dobro ventilirati i dalje od iskri ili plamena.



## **OPREZ:**

Pazite da naramenicu čvrsto stavite na rame tijekom uporabe stroja.

### **Uključivanje / isključivanje stroja**

1. Prije uporabe stroja, nosite zaštitne naočale i ostalu zaštitnu opremu.
2. Pritisnite sklopku On/off da pokrenite stroj.
3. Pritisnite i držite polugu dolje da započete prskanje. Pogledajte Sliku 12.
4. Otpustite polugu da zaustavite prskanje.

### **Kočnica**

Kočnica je prikladna za kontinuirano prskanje ili prskanje velike površine.

1. Da biste zaključali, pritisnite polugu dolje i povucite gumb za zaključavanje unatrag, a zatim otpustite polugu. Pogledajte Sliku 13.
  2. Da biste otpustili kočnicu, pritisnite polugu i pritisnite gumb za zaključavanje naprijed.
- Napomena: Pazite da poluga u zaključanom mjestu prije umetanja baterije u stroj.

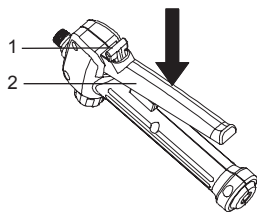

Slika 12

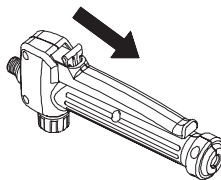

Slika 13

### **Prilagođavanje vrste jedne mlaznice**

1. Okrenite prekidač za prebacivanje na „lock” stranu da biste koristili stroj na vrste jedne mlazice. Pogledajte Sliku 14.

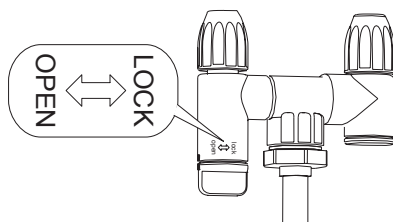

Slika 14.

### **Prilagodljiva mlaznica**

Možete koristiti prilagodljivu mlaznicu za prskanje za atomiziranje ili mlazanje tekućina.

1. Uklonite bateriju iz stroja.
2. Zategnite prilagodljivu mlaznicu za prskanje da biste atomizirali tekućinu.
3. Otpustite prilagodljivu mlaznicu ako je potrebno mlaz tekućine.

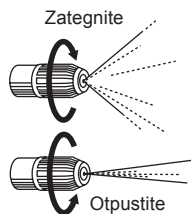



## OPREZ

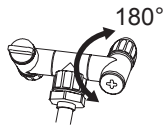

- Nemojte prevrtati prekidač za prebacivanje više od 180°. Otvor za disperziju se može slomiti.
- Kad je mlaznica postavljena na sjedište mlaznice, ne dodirujte polugu mlaznice greškom, kako biste izbjegli pogrešno prskanje.
- Nemojte ostavljati ostatke kemikalije u spremniku dulje vrijeme. To bi oštetilo dijelove i skratilo vijek proizvoda.

### Prskanje



**UPOZORENJE!** Nikada ne postavljajte stroj na tlo tijekom uporabe. Uvijek izbjegavajte da se stroj i baterija mokre. Nemojte prskati u blizini stroja ili izravno na stroj.

1. Usmjerite mlaznicu izravno na biljke ili predmete koje želite prskati.
2. Nikada ne usmjeravajte mlaznicu prema sebi ili nekome drugome.
3. Pazite na prskanje i stanite dovoljno daleko od predmeta koji se prska kako biste spriječili da prskanje se izlije na Vas.
4. Nikada ne prskajte u smjeru ljudi ili životinja; uvijek prskajte niz vjetar.
5. Izbjegavajte prskanje kad je vjetrovito. Materijali za raspršivanje se mogu slučajno nanijeti na biljke ili predmete koji se ne smiju prskati.

## ODRŽAVANJE I ČIŠĆENJE

### OPREZ:

Uvijek pazite da je stroj isključen, te da je uložak s baterijom uklonjen prije početka pregleda ili održavanja.

Kako bi se održavala SIGURNOST i POUZDANOST, popravke i sve ostale radove održavanja ili prilagodbe moraju izvoditi Makita ovlašteni ili tvornički servisni centri koristeći isključivo Makita zamjenske dijelove.

### ODRŽAVANJE



**UPOZORENJE!** Uvijek uklonite bateriju iz stroja tijekom čišćenja ili održavanja da biste izbjegli ozbiljne ozljede.



**UPOZORENJE!** Uvijek nosite zaštitu za oči s bočnim štitnicima ili naočale koje su u skladu s ANSI Z87.1. Ako to ne radite, tekućina vam može ući u oči i može rezultirati mogućim ozbiljnim ozljedama.



**UPOZORENJE!** Koristite samo iste zamjenske dijelove za održavanje. Korištenje bilo kojih drugih dijelova može biti opasno ili oštetiti proizvod.



**UPOZORENJE!** Pazite da tekućina za kočnice, benzin i prodorna ulja itd. ni u jednom ne budu u kontaktu s plastičnim dijelovima. Kemikalije mogu oštetiti, oslabiti ili uništiti plastiku, što može dovesti do ozbiljnih ozljeda.



**NAPOMENA:** Redovito provjeravajte da li na cijelom proizvodu ima oštećenih, nedostajućih ili labavih dijelova, poput vijaka, matica, poklopca itd. Čvrsto zategnite sve pričvršćivače i poklopce i nemojte koristiti ovaj proizvod dok se svi dijelovi koji nedostaju ili oštećeni ne zamijene. Kontaktirajte službu za korisnike ili kvalificirani uslužni centar za pomoć.



**NAPOMENA:** Nikad ne koristite benzin, razrjeđivač, alkohol ili nešto slično. Može doći do promjene boje, deformacije ili pukotina.

**Generalno održavanje** Izbjegavajte korištenje otapala za čišćenje plastičnih dijelova. Većina plastike osjetljiva je na oštećenja od raznih komercijalnih otapala i može se oštetiti tijekom uporabe. Koristite čistu tkaninu za uklanjanje prljavštine, prašine, ulja, masti itd.

### Čišćenje stroja



**UPOZORENJE!** Uvijek pravilno pohranite i odlažite kemikalije. Zbrinjavanje kontaminirane vode za ispiranje treba tretirati u skladu s lokalnim propisima i zakonima.

## Pražnjenje spremnika

Ako nakon prskanja u spremniku ostane tekućine, treba isprazniti spremnik prije čišćenja.

- Uklonite bateriju.
- Uklonite kućište motora iz spremnika.
- Ispraznite sadržaj kroz područje punjenja.

**NAPOMENA:** Sipajte tekućinu natrag u prethodni kontejner. Nemojte čuvati kemijsku tekućinu u spremniku.

## Čišćenje spremnika

• Napunite spremnik otprilike trećinu čistom vodom. Možete se dodati mala količina blagog deterdženta za kućanstvo.

**NAPOMENA:** Nikada koristite zapaljive kemikalije ili abrazivna sredstva za čišćenje za čišćenje spremnika.

- Obrišite vanjsku stranu spremnika čistom, suhom tkaninom.
- Ponovo pričvrstite kućište motora na spremnik.
- Ponovo postavljate bateriju. Prskajte dok se spremnik ne isprazni. Pazite da je prskanje usmjereno na područji koje prskanje neće oštetiti.
- Napunite i ponovite postupak čistom vodom. Možda će biti potrebno isprati spremnik više puta, a zatim ponovno isprazniti prema gore navedenim uputama.
- Prije ponovne instalacije dijelova i čuvanja stroja, pustite da se svi dijelovi potpuno osuše.

## Čišćenje mlaznice

Ako je mlaznica blokirana, uklonite je slijedećim uputama.

- Uklonite bateriju.
- Odvijte i uklonite poklopac mlaznice s podesive mlaznice štapića za raspršivanje.
- Uklonite ostatke malom žicom kroz izložene otvore. Zatim isperite čistom vodom. Pogledajte Sliku 15.
- Obrišite podesivu mlaznicu čistom suhom tkaninom i ponovno pričvrstite poklopac mlaznice na prilagodljivu mlaznicu.

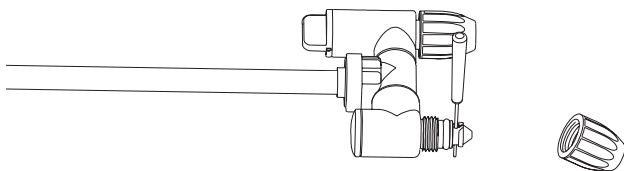

Slika 15.

## Čišćenje pumpe

Ako prskalica ne može izvući tekućinu iz spremnika ili ne može se prskati prije prve upotrebe ili nakon dugotrajnog čuvanja, Slijedite dole navedene postupke za čišćenje pumpe:

1. Isključite stroj i uklonite bateriju.
2. Uklonite štapić za raspršivanje s drške.
3. Ispraznite ostatak tekućine ili čuvajte ostatak tekućine u drugi kontejner kako biste osigurali da je spremnik prazan.
4. Odvojite kućište motora s spremnika i okrenite ga naopako. Pogledajte Sliku 16.
5. Odvijte crveni poklopac da se otvori rupa za ulaz vode, a zatim spojite rupu na slavinu. Pazite da postavite O-prsten unutar crvenog poklopca.
6. Otvorite slavinu polako i pritisnite polugu dolje u isto vrijeme kako biste isprali ostatke koji se lijepe na pumpi. Pogledajte Sliku 17.
7. Odspojite slavinu i ponovo zategnite crveni poklopac Pazite da je O-prsten unutar crvenog poklopca na ispravom mjestu.

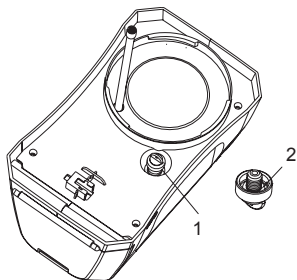

1	Crveni poklopac	2	O-prsten
---	-----------------	---	----------

Slika 16.

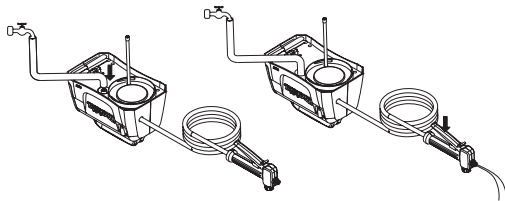

Slika 17.

# IZBORNI DODACI

## OPREZ:

Ovi se dodaci ili nastavci preporučuju za korištenje s vašim Makita proizvodom navedenim u ovom priručniku. Korištenje drugih dodataka ili nastavaka može predstavljati rizik od ozljede. Dodatke ili nastavke koristite isključivo za njihovu namjenu.

Ako vam treba pomoć ili više pojedinosti o ovim dodacima, obratite se svom lokalnom Makita servisnom centru.

- Originalna baterija i punjač Makita.

## NAPOMENA:

- Neke stavke s popisa mogu biti uključene u paket proizvoda kao standardni dodaci. Mogu se razlikovati od zemlje do zemlje.

## македонски (Оригинални упатства)

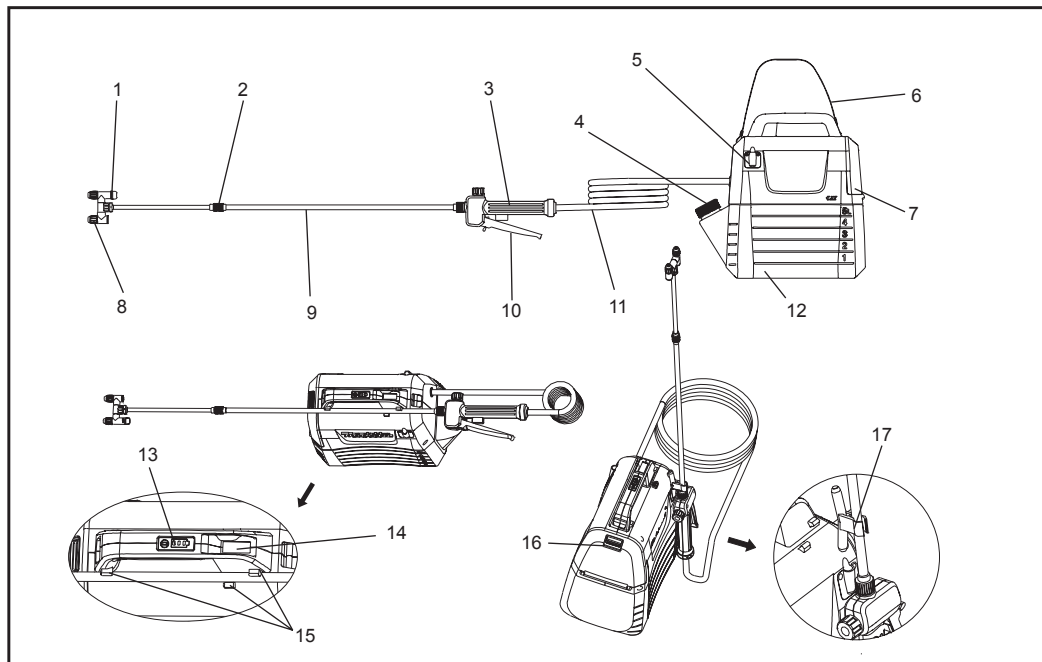

1	Петле за прилагодување на прскалка	2	Продолжен мутер	3	Рачка	4	Чаша за мерење
5	Држач за рачката за прскање	6	Ремен за рамо	7	Капак на батеријата	8	Ротирачка глава за прскање
9	Стапче за прскање	10	Лост	11	Црево	12	5 Л резервоар
13	Сијалички на индикаторот	14	Струен прекинувач за вклучување / исклучување	15	Држач за стапчето за прскалка	16	Лост за заклучување
17	Кука (за прицврстување на стапчето за прскање)	-	-	-	-	-	-

# СПЕЦИФИКАЦИИ

Модел		US053D	
Номинален напон		D.C. 10,8 V - 12 V макс.	
Капацитет на резервоар		5 L	
Должина на црево		1,7 м	
Вкупна должина на продолжување		50 - 70 см	
Тип на млаз		Дво-насочен сплитер (со пренамена во еднонасочност)	
Максимален работен притисок		0,3 МПА	
Работен притисок со стандарден млаз	Макс.	Приближно 0,26 Мега паскали	
	Мин.	Приближно 0,13 Мега паскали	
Стапка на проток со стандарден млаз	Макс.	Приближно 0,91 Л/мин.	
	Мин.	Приближно 0,47 Л/мин.	
Навртка за монтирање на млазница		Г 1/4"	
Димензии (Д × Ш × В)		343 × 182 × 343 мм	
Нето тежина		2,9 - 3,0 кг	

- Поради нашата континуирана програма за истражување и развој, спецификациите што се тука опишани се предмет на промена без најава.
- Спецификациите може да се разликуваат од држава до држава.
- Тежината може да се разликува во зависност од прилогот(озите), вклучувајќи ја и касетата на батеријата. Најлесната и најтешката комбинација, според ЕРТА-Процедурата 01/2014, се прикажани на табелата.

## Специјална касета на батеријата и полнач

Касета на батерија	БЛ1015 / БЛ1016 / БЛ1020В / БЛ1021В / БЛ1040В / БЛ1041В
Полнач	DC10SA / DC10SB / DC10WC / DC10WD / DC18RE







- Некои батериски полначи и батерии наведени погоре може да не бидат достапни во зависност од вашето место на живеење.

**⚠ ПРЕДУПРЕДУВАЊЕ:** Користете ги само батериските кутии и полначите наведени погоре. Користењето на било кои други касети на батерии и полначи може да предизвика повреда и/или пожар.

**⚠ ПРЕДУПРЕДУВАЊЕ:** Не користете кабелско напојување како на пример адаптер за батерии или подвижна батерија со оваа машина. Кабелот од такво напојување може да ја попречи работата и да резултира со телесна повреда.

## Симболи

Следните знаци се симболи за користење на опремата. Осигурете се дека сте го разбрале нивното значење пред употребата.

	Носете заштита за ушите.		Предупредување
	Носете заштитна маска за дишење.		Носете заштитна опрема за очи.
	Носете специјални заштитни чевли.		Носете заштитни ракавици.
	Не се користи на дожд и не се остава распрскувачот на отворено додека врне.		
	Прочитајте го упатството за користење.		
	Кога прскате, проверете дали луѓето до вас се држат настрана.		

## НАМЕНА

Машината е наменета за прскање.

## Бучава

Типичното А-измерено ниво на бучава се определува според EN62841-1:  
Ниво на звучниот притисок ( $L_{pA}$ ): 70 dB (A) или помалку  
Отстапување (K): 3 dB (A)

**ЗАБЕЛЕШКА:** Декларираната вредност (и) на емисија на бучава е измерена во согласност со стандарден метод за тестирање и може да се користи за споредување на една алатка со друга.

**ЗАБЕЛЕШКА:** Декларираната вредност (и) на емисија на бучава исто така може да се користи при прелиминарна проценка за изложеност на апаратот.

**▲ ПРЕДУПРЕДУВАЊЕ:** Носете заштита за ушите.

**▲ ПРЕДУПРЕДУВАЊЕ:** Емисијата на бучава при употребата на електричниот апарат може да се разликува од декларираната вредност (и) во зависност од начините на употреба на алатот, особено земајќи го во предвид видот на материјалот што се обработува.

**▲ ПРЕДУПРЕДУВАЊЕ:** Со сигурност идентификувајте ги безбедносните мерки за заштита на корисникот, кои се засноваат на проценка на изложеноста во реалните услови на работа (земајќи ги предвид сите аспекти од работниот циклус, како што се моментите кога алатката е исклучена и кога работи неактивно исто како и времето на активирање).

## Вибрации

Вкупна вредност на вибрациите (векторска сума на три оски) одредена во согласност со EN62841-1:  
Работен режим: работа без оптоварување  
Ширење вибрации ( $a_n$ ): 2,5  $m/s^2$  или помалку  
Отстапување (K): 1,5  $m/s^2$

**ЗАБЕЛЕШКА:** Декларираната вкупна вредност (и) на вибрации е измерена во согласност со стандарден метод за тестирање и може да се користи за споредување на една алатка со друга.

**ЗАБЕЛЕШКА:** Декларираната вкупна вредност (и) на вибрации исто така може да се користи при прелиминарна проценка на изложеност на апаратот.

**▲ ПРЕДУПРЕДУВАЊЕ:** Емисијата на вибрации при употребата на електричниот апарат може да се разликува од декларираната вредност (и) во зависност од начините на употреба на алатот, особено земајќи го во предвид видот на материјалот што се обработува.

**▲ ПРЕДУПРЕДУВАЊЕ:** Со сигурност идентификувајте ги безбедносните мерки за заштита на корисникот, кои се засноваат на проценка на изложеноста во реалните услови на работа (земајќи ги предвид сите аспекти од работниот циклус, како што се моментите кога алатката е исклучена и кога работи неактивно исто како и времето на активирање).

## ЕК Декларација за согласност

Само за европски земји

ЕК декларацијата за согласност е вклучена како Анекс А на овој прирачник за упатства.

## ПРЕДУПРЕДУВАЊЕ

Овој апарат може да го користат деца на возраст од 8 години и нагоре и лица со намалени физички, сензорни или ментални способности или лица со недостаток на соодветно искуство и знаење само доколку се под надзор или им е дадено упатство за употреба на апаратот на безбеден начин и ги разбираат сите потенцијални опасности вклучени. Децата не смеат да си играат со апаратот. Чистење и одржување на апаратот не смеат да прават деца без надзор.

## Општи услови за безбедност при ракување со електричен уред

**▲ ПРЕДУПРЕДУВАЊЕ:** Прочитајте ги сите предупредувања за безбедност, упатства, илустрации и спецификации дадени со овој електричен апарат. Не практикувањето на сите упатства наведени подолу, може да резултира со струен удар, пожар и / или сериозна повреда.

## Зачувајте ги сите предупредувања и упатства за во иднина.

Изразот „електричен уред“ наведен во предупредувањата се однесува на (жичен) електричен апарат со кој ракувате или на (безжичен) електричен апарат со батерија.

### Безбедност на работното место

1. Одржувајте го работниот простор чист и добро осветлен. Пренатрупани и темни простории предизвикуваат несреќи.
2. Не ракувајте со електрични апарати во присуство на експлозивни материји, како на пример, во присуство на запалливи течности, гасови или прашина. Електричните уреди создаваат искри кои може да предизвикуваат палење на прашината или гасовите.
3. Држете ги децата и другите лица подалеку додека ракувате со електричен апарат. Одвлекувањето внимание може да предизвика губење на контрола.

## Мерки за заштита при ракување со електрична струја

1. Приклучокот на електричните апарати мора да одговара на излезот. Не модификувајте го приклучокот. Не користете приклучоци со адаптер со електрични апарати кои имаат заземјување. Немодифицираните приклучоци и соодветните излезы ја намалуваат опасноста од електричен удар.
2. Избегнувајте контакт со заземјени површини како што се цевки, радијатори, шпорети и фрижидери. Опасноста од електричен удар е поголема ако телото ви е заземјено.
3. Не изложувајте ги електричните апарати на дожд или на влага. Навлегување на вода во електричен апарат го зголемува ризикот од електричен шок.
4. Не користете го кабелот на несоодветен начин. Не користете го кабелот за носење, влечење или исклучувањето на апаратот. Држете го кабелот подалеку од топлина, масло, остри рабови или подвижни делови. Оштетениот или заплеткан кабел ја зголемува опасноста од електричен удар.
5. При ракување со електричен уред на отворено, користете продолжителен кабел соодветен за употреба на отворено. Употребата на кабел соодветен за употреба на отворено, ја намалува опасноста од електричен удар.
6. Ако ракувањето со електричен апарат на влажно место е неизбежно, користете заштитен уред со диференцијална струја. Употреба на заштитен уред со диференцијална струја ја намалува опасноста од електричен удар.
7. Електричните уреди можат да произведат електромагнетни полиња (ЕМП) кои не се штетни за корисникот. Сепак, корисниците кои имаат пејсмејкери или употребуваат други слични медицински помагала треба да го контактираат производителот на нивниот уред и/или да се советуваат со лекар пред да го управуваат овој електричен апарат.

## Мерки за лична заштита

1. Бидете претпазливи, внимавајте што правите и бидете разумни при ракување со електрични апарати. Не користете електрични апарати кога сте уморни или под влијание на дрога, алкохол или лекови. Моментот на невнимание додека ракувате со електричен апарат може да предизвика сериозна повреда.
2. Користете опрема за лична заштита. Секогаш носете заштита за очи. Користење на заштитна опрема како што е маската за заштита од прашина, кондури против лизгање, заштитен шлем, или апарат за заштита при бучава кои се користат соодветно на условите ги намалуваат шансите за телесни повреди.
3. Спречете ненамерно стартување на апаратот. Осигурете се дека прекинувачот на апаратот е исклучен пред да го поврзете со струја/батерија и пред да го подигнете или носите самиот апарат. Носењето на електричниот апарат така што ќе го држите прстот на прекинувачот или полнење на уредот додека е вклучен прекинувачот може да предизвика незгода.
4. Отстранете ги клучевите за приспособување пред да го вклучите апаратот. Ако клучот остане прикачен за делот кој се врти, тоа може да предизвика повреда.
5. Не затегнувајте премногу. Секогаш одржувајте соодветно растојание и рамнотежа. Тоа ви овозможува подобра контрола врз електричниот уред во неочекувани ситуации.

6. Облечете се соодветно. Не носете широка облека или накит. Држете ја косата и облеката подалеку од подвижните делови. Подвижните делови може да ги зафатат широката облека, накитот и долгата коса.
7. Ако уредите се наменети за поврзување за уреди за извлекување или собирање прашина, проверете дали се правилно поврзани и дали правилно се користат. Употребата на уреди за собирање прашина може да ги намали опасностите предизвикани од прашината.
8. Не дозволувајте знаењето стекнато со честа употреба на уредите да ви овозможи да станете невнимателни и да ги игнорирате правилата за безбедност при работа. Мало невнимание може да предизвика сериозни повреди во рок од дел од секундата.
9. Секогаш носете заштитни очила за да ги заштитите очите од повреди при користење на електрични уреди. Заштитните очила мора да бидат во согласност со ANSI Z87.1 во САД, EN 166 во Европа или AS / NZS 1336 во Австралија/Нов Зеланд. Во Австралија/Нов Зеланд обврзувачки е со закон да се носи визир со цел да се заштити лицето.

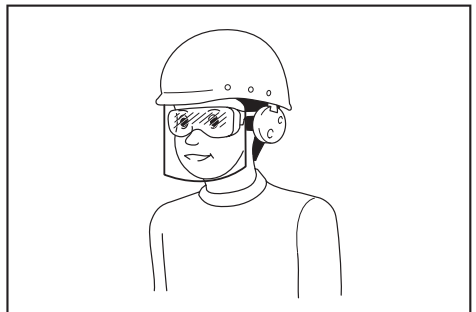

Одговорност на работодавачот е да спроведе употреба на соодветна безбедносна и заштитна опрема за корисниците на уредите и за други лица во непосредната работна околина.

## Користење на електричен апарат и водење грижа

1. Не оптоварувајте го електричниот апарат. Користете соодветен електричен апарат. Соодветниот електричен уред ќе ја заврши работата подобро и побезбедно доколку се користи со брзината за која е дизајниран.
2. Не користете го апаратот ако коччето за вклучување и исклучување не работи. Секој електричен апарат кој не може да се контролира со кочке е опасен и мора да се поправи.
3. Исклучете го приклучокот од изворот на напојување и/или извадете ја батеријата, доколку се одвојува, од електричниот апарат пред да направите било какви прилагодувања, менување дататоци или складирање на електричните уреди. Овие превентивни безбедносни мерки ја намалуваат опасноста од случајно вклучување на апаратот.
4. Чувајте ги електричните уреди во исклучена состојба далеку од дофат на деца и не дозволувајте лица кои не се запознаени со упатствата за ракување да управуваат со истите. Електричните апарати се опасни кога со нив ракуваат необучени лица.

- Одржувајте ги електричните уреди и додатоците. Проверете дали има неусогласеност или припојување на подвижните делови, кршење на делови и која било друга состојба што може да влијае на работата на електричниот уред. Ако е оштетен, пред употреба, однесете го апаратот на поправка. Слабо одржувани електрични апарати многупати предизвикуваат незгоди.
- Одржувајте ги апаратите за сечење остри и чисти. Правилно одржуваните уреди за сечење со остри сечила имаат помала веројатност да се припојат и полесно се управуваат.
- Користете го електричниот уред, додатоците и останатите делови во согласност со овие упатства, земајќи ги предвид работните услови и работата што треба да се изврши. Употребата на електричниот уред за извршување на работи различни од оние за кои е наменет може да доведе до опасна ситуација.
- Држете ги рачките и површините за работа суви, чисти и без масло и маснотии. Рачките и површините за работа кои се лизгави не дозволуваат безбедно ракување и контрола врз уредот во неочекувани ситуации.
- Кога го користите уредот, не носете платнени ракавици што можат да се заплеткаат. Заплеткувањето на платнените ракавици во некој од движечките делови на уредот може да предизвика телесна повреда.

#### Употреба и грижа за батериската алатка

- Полнете ги единствено со полнач одреден од страна на производителот. Полначот што е погоден за еден вид на батериски пакет може да предизвика ризик од пожар ако се користи со некој друг батериски пакет.
- Користете ги електричните уреди само со специјално наменетите батерии. Користењето на било кои други батериски пакети може да создаде ризик од повреди или пожар.
- Кога батерискиот пакет не е во употреба, чувајте го подалеку од други метални објекти, како што се спојувалки, монети, клучеви, клинчи, шрафови или други мали метални предмети што можат да предизвикаат конекција на еден терминал со друг. Краткиот спој помеѓу терминалите може да предизвика изгореници или пожар.
- Во услови на злоупотреба, течност може да излезе од батериите; избегнувајте контакт. Ако дојде до случаен контакт, веднаш исплакнете со вода. Ако дојде до контакт на течнота со очите, дополнително побарајте и медицинска помош. Течнота исфрлена од батеријата може да предизвика иритација или изгореници.
- Не користете батерија или уред кој е оштетен или модифициран. Оштетените или изменети батерии можат да покажат непредвидливо однесување што може да резултира со пожар, експлозија или ризик од повреда.
- Не ја изложувајте батеријата или уредот на пожар или previsoka температура. Изложеноста на пожар или температури што се над 130 °C може да предизвика експлозија.
- Следете ги сите упатства за полнење на батеријата или уредот и не полнете ги истите надвор од температуриот опсег одреден во упатството. Неправилното полнење или полнењето на температура надвор од одредениот опсег, може да предизвика оштетување на батеријата и да го зголеми ризикот од пожар.

#### Сервисирање

- Сервисирањето на електричниот апарат треба да го врши квалификувано лице, со користење исти делови за замена. Така се гарантира одржување на безбедноста на електричниот апарат.
- Никогаш не сервисирајте оштетени батерии. Сервисирањето на електричниот апарат треба да го врши производителот или овластен сервис.
- Следете ги упатствата за подмачкување и менување на додатоци.

#### Упатства за безбедност при работа на безжичен распрскувач на градина

**▲ПРЕДУПРЕДУВАЊЕ:** Ризик од пожар или експлозија. Не прскајте запаливи течности како на пример бензин. Побарајте го овој симбол во референцата од пакувањето.

**▲ПРЕДУПРЕДУВАЊЕ:** Некои спрејови создадени од производи што се користат со распрскувачот содржат хемикалии за кои се знае дека предизвикуваат рак, вродена мана и други штети при репродукција.

Неколку примери за овие хемикалии се:

- соединенија во ѓубрива
- соединенија во инсектициди, хербициди и пестициди;
- арсен и хром од хемиски третирана граѓа. Следете ги упатствата на пакувањата за сите такви производи. За да ја намалите изложеноста на овие хемикалии, носете одобрена безбедносна опрема, како што се маски за лице кои се специјално дизајнирани за филтрирање на спрејови, ракавици и друга соодветна заштитна опрема.

- Пред да користите било какви пестициди или други материјали за прскање во овој распрскувач, темелно прочитајте ја етикетата на оригиналното пакување и следете ги нејзините упатства. Некои материјали за прскање се опасни и не треба да се користат во овој распрскувач, бидејќи може да го оштетат истиот и да предизвикаат сериозни телесни повреди или материјална штета.
- Опасност од електричен удар. Никогаш не прскајте кон електричните приклучоци.
- Не користете хемикалии за комерцијална или индустриска намена. Користете само потрошувачки хемикалии за тревник и градина врз база на вода.
- Не истурајте топла или врела течност во резервоарот. Следниве нешта можат да го ослабнат или оштетат цреволото или резервоарот.
- Местото за прскање мора да биде добро проветрено.
- Избегнувајте да прскате на ветровити денови. Спрејот може случајно да се разнесе врз растенија или предмети што не треба да се прскаат.
- Чувајте го распрскувачот во безбеден, добро проветрен и затворен простор со испразнет резервоар.
- Не користете кородирачки (алкални), само-запаливи или корозивни (киселински) течности во овој распрскувач. Следниве нешта можат да предизвикаат корозија на металните делови или да го ослабнат резервоарот и цреволото.



- **Знајте ја содржината на хемикалијата што се прска.** Прочитајте ги сите материјали со податоци за безбедно користење на производот и етикетите на пакувањето со дадените хемикалии. Следете ги упатствата за безбедност пропишани од производителот на хемикалиите.
- **Не оставајте остатоци или материјал за прскање во резервоарот после користење на распрскувачот.** Исчистете го секоја употреба.
- **Не пушете додека го користите распрскувачот или не прскајте каде има искра или пламен.**
- **Ризик од одење.** Не дозволувај директен контакт со кожата.
- **За да го намалите ризикот од струен удар, не го ставајте распрскувачот во вода или друга течност.** Не го ставајте или чувајте распрскувачот таму каде што може да падне или да се лизне во вода или мижалник.
- **Одржувајте го овој производ.** Темелно проверете одвнатре и од надворешната страна на распрскувачот и испитајте ги деловите пред секоја употреба. Проверете дали има испукани и распаднати црева, протекување, запушени млазници и делови што фалат или се оштетени. При оштетување, поправете го уредот пред повторна употреба. Недоволно одржувани уреди многу често предизвикуваат несреќи.
- **Издадете ја батеријата од уредот пред да го исцедите, исчистите или складирате распрскувачот.** Ваквите превентивни и безбедносни мерки го намалуваат ризикот од случајно вклучување на уредот.
- **Секогаш носете заштита за очи со странични штитови или очила обележани во согласност со ANSI Z87.1.** Ако немате обезбедено соодветна заштита, може да дојде до навлегување на течности во вашите очи што би резултирало со можна сериозна повреда.
- **Заштитете ги вашите бели дробови.** Носете маска за заштита на лицето или маска против прашина кога го користите распрскувачот. Следењето на ова правило ќе го намали ризикот од сериозни телесни повреди.
- **Апаратите на батери не мора да бидат вклучени во електричен штекер; поради тоа, тие се секогаш во работна состојба.** Бидете свесни за можните опасности кога не го користите апаратот на батери или кога менувате додатоци. Отстранете ја батеријата кога апаратот не е во употреба. Следењето на ова правило ќе го намали ризикот од струен удар, пожар или сериозни телесни повреди.
- **Не оставајте ги апаратите на батери или нивните батери во близина на оган или топлина.** Ова ќе го намали ризикот од експлозија и евентуално повреда.
- **Не ја кршете, паѓајте или оштетувајте батеријата.** Не користете батерија или полнач што паднал или добил силен удар. Оштетената батерија подложна на експлозија. Соодветно фрлете ја паднатата или оштетената батерија веднаш.
- **Батериите можат да експлодираат во присуство на било каков извор на пламен, и при најмала искра.** За да го намалите ризикот од сериозни телесни повреди, никогаш не користете производ без кабел во присуство на отворен пламен. Експлодирана батерија може да исфрли остатоци и штетни хемикалии. Ако сте изложени, веднаш исплакнете се со вода.
- **Не ја полнете батеријата на влажно и мокро место.** Следењето на ова правило ќе го намали ризикот од електричен удар.
- **За најдобри резултати, вашиот апарат на батери треба да се полни на локација каде што температурата е поголема од 10 ° Ц (50 ° Ф), но помала од 40 ° Ц (104 ° Ф).** За да го намалите ризикот од сериозни телесни повреди, не чувајте ги надвор на отворено или внатре во возилото.
- **При екстремна употреба или при екстремни температурни услови, може да настане истекување на батеријата.** Ако течност дојде во контакт со вашата кожа, веднаш измијте се со вода и сапун. Ако ви влезе течност во очите, исплакнете ги со чиста вода најмалку 10 минути, а потоа побарајте итна медицинска помош. Следењето на ова правило ќе го намали ризикот од сериозни телесни повреди.
- **Не користете апарат што работи на батери на дожд.**
- **Не користете апарат што работи на батери на дожд.** Внимавајте при ракување со батериите за да не ги оштетите или изгребете со материјали како прстени, нараквици и клучеви. Батеријата или проводникот може да се прегреат и да предизвикаат изгореници.
- **Не фрлајте ја батеријата(ите) во пожар.** Келијата може да експлодира. Проверете кај локалните кодови за можните специјални упатства за отстранување.
- **Не отворајте ја, ниту оштетувајте батерија(ите).** Ослободениот електролит е корозивен и може да предизвика оштетување на очите или кожата. Може да биде токсичен ако се проголта.
- **Избегнувајте опасна средина** - Не користете апарати на влажни или мокри места.
- **Користете го правилниот апарат** - Не го користете апаратот за секаква употреба, освен за онаа за која е наменет.
- **Не го оптоварувајте апаратот** - ќе ја заврши работата подобро и со помал ризик од повреда доколку се користи со брзината за која е наменет.
- **Чувајте ги исклучените апарати во затворен простор** - Кога не се користат, апаратите треба да се чуваат во затворени простории на суво и високо или заклучено место - далеку од дофат на деца.
- **Одржувајте го апаратот со внимание** - Чистето го за да работи подобро и за да го намалите ризикот од повреда. Следете ги упатствата за менување на додатоците. Проверете го кабелот на апаратот и доколку е оштетен, поправете го кај овластен сервис. Одржувајте ги рачните суви, чисти и исчистени од масло и маснотии.
- **Проверете ги оштетените делови** - Пред понатамошна употреба на апаратот, штитникот или друг дел што е оштетен треба внимателно да се провери дали ќе работи правилно и дали ја извршува предвидената функција. Проверете дали постои усогласување на подвижните делови, припојување на подвижните делови, кршење на делови, преклопување и која било друга состојба што може да влијае на неговото работење. Штитникот или друг дел што е оштетен треба правилно да се поправи или замени во овластен сервисен центар, освен ако не е наведено некое друго место во овој прирачник.
- **Не го туркајте исполнетиот резервоар за да избегнете истекување во случај капакот на резервоарот да не е соодветно затегнат.**

## Важни безбедносни упатства за касетата на батеријата

1. Пред да ја користите касетата на батеријата, прочитајте ги сите упатства и ознаки за предупредување за (1) полначот на батерии, (2) батеријата и (3) производот што користи батерии.
2. Не ја расклопувајте и не ја оштетувајте касетата на батеријата. Тоа може да предизвика пламен, преголемо загревање или експлозија.
3. Ако времето на работење станало многу кратко, веднаш престанете со работењето. Тоа може да резултира со ризик од прегревање, можни изгореници, па дури и експлозија.
4. Ако електролитот ви влезе во очите, исплакнете ги со чиста вода и веднаш побарајте медицинска помош. Тоа може да резултира со губење на видот.
5. Не скратувајте ја касетата на батеријата:
  - (1) Не допирајте ги терминалите со било каков спроводлив материјал.
  - (2) Избегнувајте складирање на касетите на батеријата во контејнер со други метални предмети како што се клинци, монети итн.
  - (3) Не изложувајте ја касетата на батеријата на вода или дожд.

Краткиот спој на батеријата може да предизвика голем проток на струја, прегревање, можни изгореници, па дури и дефекти.

6. Не складирајте и користете го апаратот и касетата на батеријата на места каде што температурата може да достигне или надмине 50 °C (122 °F).
7. Не палете ја касетата на батеријата дури и ако е сериозно оштетена или целосно истрошена. Касетата на батеријата може да експлодира во пожар.
8. Немојте да ја закоувате, сечете, кршите, фрлате или удирате касетата на батеријата од тврд предмет. Тоа може да предизвика пламен, преголемо загревање или експлозија.
9. Не користете оштетена батерија.
10. Содржаните литијум-јонски батерии подлежат на законските барања за опасни материји.

За комерцијалните транспорти, на пример за трети страни, агентите за шпедиција, мораат да се почитуваат посебните барања за пакување и етикетирање.

За подготовка на предметот којшто се испорачува, потребна е консултација со експерт за опасни материјали. Ве молиме почитувајте ги и евентуално подеталните национални регулативи.

Запепете ги со лента или маскирајте ги отворените контакти и спакувајте ја батеријата на таков начин, што нема да може да се движи во пакувањето.

11. При отфрлањето на касетата на батеријата, отстранете ја од алатот и фрлете ја на безбедно место. Следете ги вашите локални регулативи во врска со отстранувањето на батеријата.
12. Користете ги батериите единствено со производителите одредени од Makita. Инсталирањето на батериите во несоодветни производи може да резултира со пожар, прекумерна топлина, експлозија или истекување на електролитот.
13. Ако алатот не се користи подолг временски период, батеријата мора да се отстрани од него.
14. За време на употребата и после употребата, касетата на батеријата може да поприми топлина која може да предизвика изгореници. Внимавајте кога ги допирате загреаните касети на батериите.
15. Не допирајте го терминалот на касетата веднаш по употреба бидејќи може да биде толку загреан што ќе ви предизвика изгореници.
16. Не дозволувајте деланки, прав или нечистотија да навлезе во терминалите и отворите на касетата на батеријата. Тоа може да предизвика слаби перформанси или расипување на уредот или на касетата на батеријата.
17. Освен ако уредот не е наменет за употреба во близина на високонапонска струја, не ја користете касетата на батеријата во близина на високонапонска струја. Тоа може да предизвика лошо функционирање или расипување на уредот или на касетата на батеријата.
18. Чувајте ја батеријата подалеку од деца.

## ЗАЧУВАЈТЕ ГИ ОБИЕ УПАТСТВА.

**▲ВНИМАНИЕ:** Користете само оригинални Makita батерији. Користењето на неоригинални Makita батерији, или батерији што биле изменети, може да резултира со пукање на батеријата што ќе предизвика пожар, лични повреди и оштетувања. Тоа исто така ќе ја поништи Makita гаранцијата за Makita алатот и полначот.

## Совети за одржување на максималниот рок на траење на батеријата

1. Наполнете ја касетата на батеријата пред целосно да се испразни. Секогаш запрете го работењето на алатката и наполнете ја касетата на батеријата, кога ќе забележите помала моќност на алатката.
2. Никогаш не полнете ја до крај касетата на батеријата. Преполнувањето го скратува работниот век на батеријата.
3. Касетата на батеријата полнете ја на собна температура на 10 °C - 40 °C (50 °F - 104 °F). Пред полнењето оставете ја врелата касета на батеријата да се излади.
4. Кога не ја користите касетата на батеријата, извадете ја од уредот или од полначот.

## **УПОТРЕБА И ГРИЖА НА БЕЗЖИЧЕН РАСПРСКУВАЧ ЗА ГРАДИНА**

1. Безжичниот распрскувач за градина може да работи со кутија на литиум-јонски батерии Макита. Употребата на било кои други батерии може да предизвика ризик од пожар. Полнете ги батериите само со наведениот полнач. Полнач соодветен за еден вид батерија може да создаде ризик од пожар кога се користи за полнење на друг вид батерија.
2. При ставање или вадење на батеријата, секогаш ставајте го безжичниот распрскувач за градина на рамна и стабилна површина.
3. Не користете батерии или додатоци кои не се препорачани од производителот на овој апарат. Употребата на батерии или додатоци кои не се препорачани може да резултира со сериозни телесни повреди.

# СОСТАВУВАЊЕ

## ⚠ ВНИМАНИЕ:

Секогаш бидете сигурни дека машината е исклучена и дека батериската кутија е извадена пред да извршите било каква работа со машината.

## ⚠ ВНИМАНИЕ:

Проверете дали сите делови се безбедно составени така што течноста не истекува при ракување со машината.

### Составување на стапчето за прскање

1. Извадете го капачето од рачката.
2. Осигурете се дека O-прстенот е на место, а потоа вметнете го стапчето за прскање на рачката и безбедно затегнете го. Погледнете на Слика 1.
3. Олабавете ја навртката за продолжување и извлекете го стапчето за прскање до должината која ја посакувате.
4. Повторно затегнете ја навртката за продолжување.

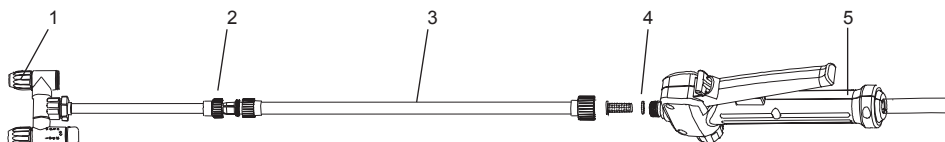

1	Ротирачка глава за прскање	2	Продолжен мутер
3	Стапче за прскање	4	O-прстен
5	Рачка		

Слика 1

### Ремен за рамо

Прицврстете го појасот за рамо со куките на машината, како што е прикажано на сликата. Погледнете на Слика 2.

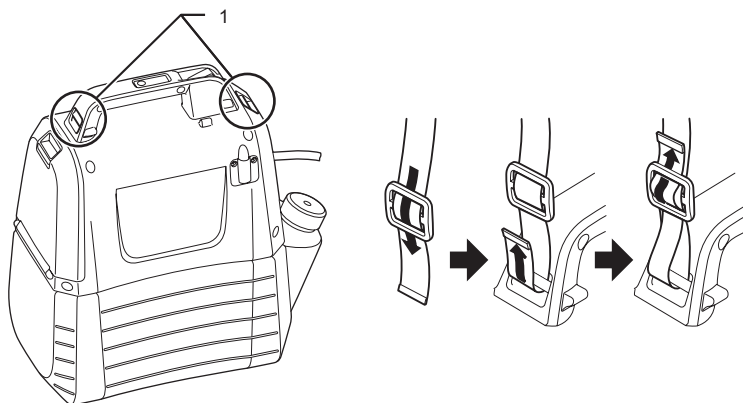

1	Закачалка
---	-----------

Слика 2

## ОПИС НА ФУНКЦИЈАТА

### **⚠ ВНИМАНИЕ:**

Секогаш бидете сигурни дека машината е исклучена и дека батериската кутија е извадена пред да ја прилагодите или проверите функцијата на машината.

### **Инсталирање или отстранување на батериската кутија.**

### **⚠ ВНИМАНИЕ:**

- Секогаш исклучувајте ја машината пред да ја инсталирате или отстраните батериската кутија.
- Цврсто држете ги машината и батериската кутија при инсталирање или отстранување на самата батериска кутија. Доколку не ги држите цврсто машината и батериската кутија, тогаш тие можат да ви се лизнат од рацете и со тоа да се предизвика оштетување на самата машина и батериска кутија, како и да се здобиете со телесна повреда.
- Не користете сила при инсталирање на батериската кутија. Ако касетата на батеријата не лизне лесно внатре, тогаш не е правилно вметната.

За да ја инсталирате касетата со батерија, повлечете ја рачката за заклучување и потоа отворете го капакот на батеријата. Порамнете го јазичето на касетата на батеријата со жлебот на кукиштето и поставете ја на своето место. Вметнете ја целосно, се додека не застане на своето место и не се чуе мало кликнување. Погледнете на Слика 3.

За да ја отстраните батериската кутија, лизнете ја од машината додека го притискате копчето. Погледнете на Слика 4.

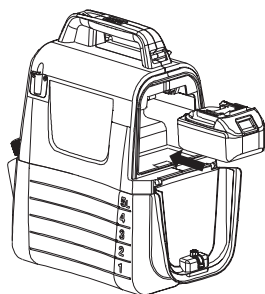

Слика 3



Слика 4

## Укажување за преостанатиот капацитет на батеријата.

Притиснете го копчето за проверка на машината за да ви го прикаже преостанатиот капацитет на батеријата. Сијаличките на индикаторот ќе засветат неколку секунди. Погледнете на Слика 5.

Сијалички на индикаторот		Преостанат капацитет на батеријата
Осветлено	Исклучено	
		50 % до 100 %
		30 % до 50 %
		0 % до 30 %

### **ЗАБЕЛЕШКА:**

- Во зависност од условите за користење и температурата на околината, индикаторот може малку да се разликува од вистинскиот капацитет.

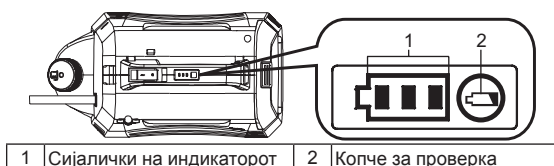

Слика 5

## Систем за заштита на машината/батеријата

Машината е опремена со систем за заштита. Овој систем автоматски ја прекинува струјата на моторот за да ја продолжи трајноста на машината и батеријата. Машината автоматски ќе престане за време на работата ако таа или батеријата се стават под еден од следниве услови.

- Заштита од преоптоварување: Кога машината се ракува на начин што предизвикува да троши големо количество на струја, машината автоматски престанува да работи без никакви индикации. Во оваа ситуација, исклучете ја машината и запрете го процесот што предизвикува преоптоварување на истата. Потоа вклучете ја машината за да се рестартира.
- Заштита од преголемо празнење: Кога капацитетот на батеријата е низок, машината автоматски се исклучува. Ако машината не функционира во случај кога прекинувачите работат, извадете ја батериската кутија од машината и наполнете ја.





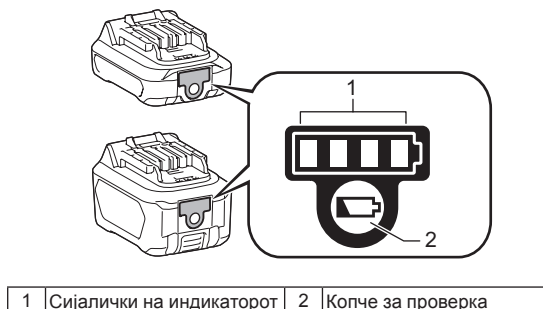

## Укажува на преостанатиот капацитет на батеријата

*Само за касети на батерии со индикатор*



Слика 6

Притиснете го копчето за проверка на касетата на батеријата, за да се означи преостанатиот капацитет на батеријата. Сијаличките на индикаторот светнуваат во текот на неколку секунди.

Сијалички на индикаторот		Преостанат капацитет
 Осветлено	 Исклучено	
		75 % до 100 %
		50 % до 75 %
		25 % до 50 %
		0 % до 25 %

**ЗАБЕЛЕШКА:** Во зависност од условите за користење и температурата на околината, индикаторот може малку да се разликува од вистинскиот капацитет.

## Мешавина



**ПРЕДУПРЕДУВАЊЕ!** Секогаш следете ги упатствата на производителот на хемикалии за нивна употреба, чистење и чување кои се отпечатени на етикетата на самиот производ. Темелно исчистете по секоја употреба, следејќи ги упатствата на овој прирачник во делот за одржување и чистење. Хемикалиите треба да се чуваат подалеку од дофат на деца. Ако не се придржувате до тоа може да се здобиете со сериозни телесни повреди.



**ПРЕДУПРЕДУВАЊЕ!** ПРОИЗВОДОТ Е НАМЕНЕТ ЗА ПРСКАЊЕ НА ПОТРОШУВАЧКИ ДОМАШНИ И ГРАДИНАРСКИ ХЕМИКАЛИИ, КАКО ШТО СЕ ОНИЕ ЗА УБИВАЊЕ НА ПЛЕВЕЛ, ФУНГИЦИДИ, ИНСЕКТИЦИДИ, И ЃУБРИВА.



**ВНИМАНИЕ:** Бидете сигурни дека ниту една претходно користена хемикалија не е останата во резервоарот. Доколку е останата, може да се појави хемиска реакција што создава штетен гас.



**ЗАБЕЛЕШКА:** Не го преполнувајте резервоарот. Со тоа може да се оштети машината.



**ЗАБЕЛЕШКА:** Течностите што треба да се испрскаат мора да бидат во слична состојба како вода. Погустите течности нема да прскаат правилно.



1. Извадете ја батеријата пред да додадете хемиска течност во резервоарот.
2. Држете го резервоарот цврсто и завртете го спротивно од стрелките на часовникот за да го одделите кукиштето на моторот од резервоарот. Погледнете на Слика 7.
3. Одвртете ја и извадете ја чашката за мерење.
4. Измерете ја препорачаната течност. Чашата може да се користи за мерење до 50 мл (2 oz) течност. Погледнете на Слика 8.
5. Внимателно истурете ја течноста со мерна чаша во резервоарот низ отворот за полнење на резервоарот. Можете исто така да растворите хемиска течност во вода во целосно посебен сад и потоа да ја истурите во резервоарот. Бидете сигурни дека секогаш истурате хемиска течност во резервоарот преку отворот за полнење на резервоарот, наместо преку малиот отвор наменет за чување на мерната чашка. Проверете дали цеџилката за полнење на резервоарот е на своето место. Погледнете на Слика 9.
6. Исплакнете ја чашката за мерење со чиста вода.
7. Повторно ставете ја чашата, проверете дали е безбедно прицврстена.
8. Ставете го црево то во тесниот дел од цеџилката за полнење на резервоарот. Погледнете на Слика 10.
9. Повторно прицврстете го кукиштето за моторот на резервоарот и завртете го во насока на стрелките на часовникот додека не кликне. Погледнете на Слика 11.

\* Пакувањето не е вклучено.

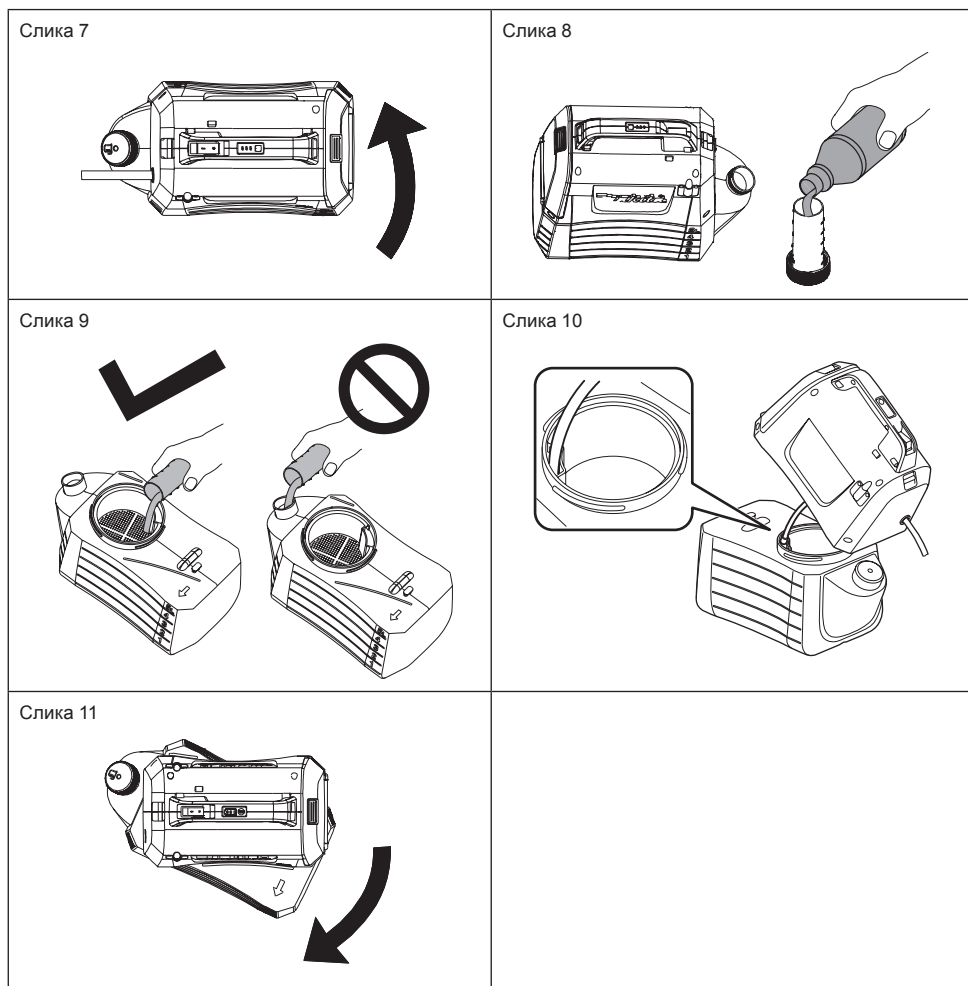

# РАБОТЕЊЕ



**ПРЕДУПРЕДУВАЊЕ!** Ризик од пожар или експлозија. Местото на прскање мора да биде добро проветрено и подалеку од искри или пламен.



## ВНИМАНИЕ:

Кога ракувате со машината, задолжително прицврстете го ременот од апаратот на рамото.

### Вклучување/исклучување на машината

1. Пред да започнете да работите со машината, ставете заштитни очила и друга опрема за безбедност.
2. Притиснете го прекинувачот за вклучување / исклучување за да ја стартувате машината.
3. Притиснете и држете ја рачката надолу за да започнете со прскање. Погледнете на Слика 12.
4. Ослободете ја рачката за да престанете со прскање.

### Заклучено.

Функцијата за заклучување е погодна при континуирано прскање или кога се прска поголема површина.

1. За заклучување, притиснете ја рачката надолу и повлечете го копчето за заклучување на назад, а потоа ослободете ја рачката. Погледнете на Слика 13.
2. За отклучување, притиснете ја рачката и повлечете го копчето за заклучување на напред.

Забелешка: Осигурете се дека рачката не е во заклучена позиција пред да ја вметнете батериската кутија во машината.

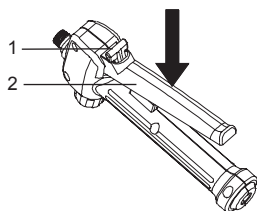

Слика 12

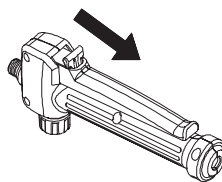

Слика 13

### Прилагодување кон типот на едноглавие.

1. Свртете го петлото на страната за „lock“ за да ја користите машината во едноглавен тип. Погледнете на Слика 14.

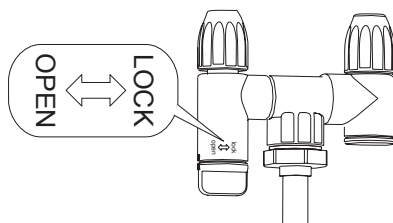

Слика 14

### Прилагодлив спреј

Течноста можете да ја заматите или да ја испуштите со помош на прилагодливата глава за прскање.

1. Отстранете ја батеријата од машината.
2. За да ја заматите течноста, затегнете ја прилагодливата глава за прскање.
3. За да ја испуштите течноста, олабавете ја прилагодливата глава за прскање.

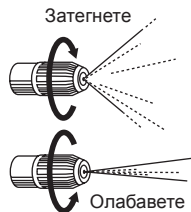

## ВНИМАНИЕ

Не го вртете петлето ако надминува 180°. Дисперзирианиот отвор може да се скрши.

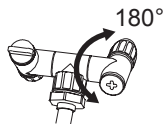

- Не допирајте ја по грешка рачката на млазницата, при стоење на млазницата на држачот за да избегнете погрешно прскање.
- Не оставајте остатоци од хемикалии во резервоарот на подолг временски период. Ова би ги оштетило деловите и би го скратило векот на траење на производот.

### Прскање



**ПРЕДУПРЕДУВАЊЕ!** Никогаш не го оставајте уредот на земја за време на употреба. Избегнувајте машината и батеријата да се постојано влажни. Не прскајте во непосредна близина или директно на уредот.

1. Насочете ја млазницата од прскалката директно кон растенијата или предметите што сакате да ги испрскаете.
2. Никогаш не насочувајте го спрејот од стапчето кон себе или другите.
3. Бидете свесни дека може да бидете испрскани нанзад, застанете доволно далеку од предметот што се прска за да го спречите тоа.
4. Никогаш не прскајте во насока каде има луѓе или животни; секогаш прскајте према надолу.
5. Избегнувајте да прскаете на ветровити денови. Спрејот може случајно да се разнесе врз растенија или предмети што не треба да се прскаат.

## ОДРЖУВАЊЕ И ЧИСТЕЊЕ

### ВНИМАНИЕ:

Секогаш бидете сигурни дека машината е исклучена и батериската кутија е отстранета пред да извршите проверка или сервис на уредот.

За да ја одржите БЕЗБЕДНОСТА и ДОВЕРЛИВОСТА на производот, поправките и било какво друго одржување или прилагодување треба да биде изведено од страна на овластените центри на Makita или на фабричките сервисни центри, секогаш користејќи ги деловите за замена од Makita.

### ОДРЖУВАЊЕ



**ПРЕДУПРЕДУВАЊЕ!** За да избегнете сериозни телесни повреди, секогаш отстранете ја батериската кутија од машината при било какво чистење или сервисирање на уредот.



**ПРЕДУПРЕДУВАЊЕ!** Секогаш носете заштита за очи со странични штитови или очила обележани во согласност со ANSI Z87.1. Ако немате обезбедено соодветна заштита, може да дојде до навлегување на течности во вашите очи што би резултирало со можна сериозна повреда.



**ПРЕДУПРЕДУВАЊЕ!** При сервисирање, користете исти заменски делови. Употребата на други делови може да предизвика опасност или оштетување на производот.



**ПРЕДУПРЕДУВАЊЕ!** Во ниеден момент не дозволувајте разни течности како на пример оние за сопирачките, бензин, масла што продаваат, итн. да дојдат во контакт со пластичните делови. Хемикалиите можат да ја оштетат, ослабат или уништат пластиката што може да резултира со сериозни телесни повреди.



**ЗАБЕЛЕШКА:** Повремено проверувајте го целиот производ за оштетени, изгубени или лабави делови, како што се завртки, навртки, капачиња, итн. Зацврстете ги безбедно сите прицврстувачи и капаци и не управувајте со овој производ додека не се заменат сите изгубени или оштетени делови. Ве молиме контактирајте го сервисот за техничка поддршка или квалификуван сервисен центар за помош.



**ЗАБЕЛЕШКА:** Никогаш не користете петрол, бензин, разредувач, алкохол или нешто слично. Може да дојде до промена на бојата, деформација или пукнатини.

**ГЕНЕРАЛНО ОДРЖУВАЊЕ:** Избегнувајте употреба на растворувачи при чистење на пластичните делови.

Повеќето пластики се подложни на оштетување од разни видови комерцијални растворувачи и може да бидат оштетени од нивна употреба. Користете чиста крпа при отстранување на нечистотија, прашина, масло, маснотии, итн.

### ЧИСТЕЊЕ НА УРЕДОТ



**ПРЕДУПРЕДУВАЊЕ!** Секогаш складирајте ги и фрлајте ги хемикалиите правилно. Фрлањето на загадена вода треба да се изврши според локалните уредби и прописи.

## ЦЕДЕЊЕ НА РЕЗЕРВОАРОТ

Доколку во резервоарот остане течност по прскањето, резервоарот треба прво да се исцеди пред да се исчисти.

- Отстранете ја батериската кутија.
- Извадете го куќиштето на моторот од резервоарот.
- Исцедете ја содржината низ местото наменето за полнење.

**ЗАБЕЛЕШКА:** Исцедете ја течноста назад во оригиналниот сад. Не чувајте хемиска течност во резервоарот.

## ЧИСТЕЊЕ НА РЕЗЕРВОАРОТ

- Наполнете го резервоарот една третина со чиста вода. Може да се додаде мало количество на детергент за домаќинство.

**ЗАБЕЛЕШКА:** Никогаш не користете запаливи хемикалии или абразивни средства при чистење на резервоарот.

- Исчистете го надворешниот дел на резервоарот со чиста и сува крпа.
- Прикачете го куќиштето на моторот со резервоарот.
- Ре-инсталирајте ја батериската кутија. Прскајте додека резервоарот не се испразни. Осигурете се дека го насочувате спрејот кон место што нема да биде оштетено од растворот за прскање.
- Наполнете и повторете ја постапката со чиста вода. Можеби ќе биде потребно да се исплакне резервоарот повеќе од еднаш, а потоа повторно да се исцеди како што е наведено погоре.
- Оставете ги сите делови целосно да се исушат пред повторно да ги наместите и да го складираете уредот.

## ЧИСТЕЊЕ НА МЛАЗНИЦА

Ако млазницата се вклучува, користете ги чекорите наведени подолу за чистење.

- Отстранете ја батериската кутија.
- Одвртете го и извадете го капачето на млазницата од прилагодливата глава за прскање која се наоѓа на стапчето за прскање.
- Употребете мала жичка низ отворените дупки за да ги исчистите остатоците. Потоа исплакнете со чиста вода. Погледнете на Слика 15.
- Избришете ја прилагодливата глава за прскање со чиста сува крпа и повторно прицврстете го капачето на млазницата на главата за прскање.

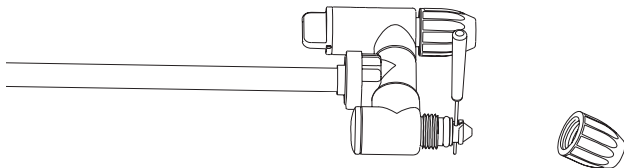

Слика 15

## ЧИСТЕЊЕ НА ПУМПАТА

Ако распрскувачот не може да ја извлече течноста од резервоарот или не може да прска течност при првата употреба или по долгорочно складирање. Следете ја процедурата наведена подолу за чистење на пумпата:

1. Исклучете ја машината и извадете ја батеријата.
2. Извадете го стапчето за прскање од рачката.
3. Исцедете ја преостанатата течност или складирајте ја истата во друг сад за да бидете сигурни дека резервоарот е празен.
4. Одделете го куќиштето на моторот од резервоарот и свртете го наопаку. Погледнете на Слика 16.
5. Одвртете го црвеното капаче за да се отвори дупката за влез на вода, а потоа поврзете ја истата дупка со славината за вода. Осигурете се дека О-прстенот е поставен внатре во црвеното капаче.
6. Отворете ја славината за вода полека и истовремено притиснете ја рачката за да дозволите водата да ги исфрли сите остатоци што се залепени на пумпата. Погледнете на Слика 17.
7. Затворете ја славината за вода и повторно затегнете го црвеното капаче. Осигурете се дека О-прстенот е сместен во внатрешноста на капачето токму на своето место.



Слика 16

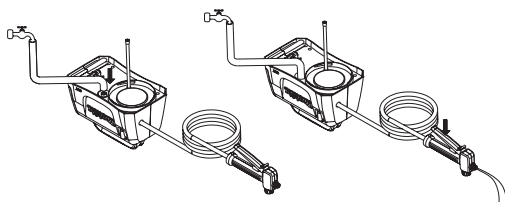

Слика 17

# ОПЦИОНАЛНИ ДОДАТОЦИ

## ВНИМАНИЕ:

Овие додатоци или прилози се препорачуваат за употреба со вашиот Makita производ, наведени во овој прирачник. Користењето на било какви други додатоци или прилози, може да претставува ризик од повреда на луѓето. Користете ги додатоците или прилозите само за нивната намена.

Ако ви е потребна било каква помош, за повеќе детали во врска со овие додатоци, обратете се до вашиот локален сервисен центар на Makita.

- Оригинална батерија и полнач на Makita.

## ЗАБЕЛЕШКА:

- Некои предмети од листата можат да бидат вклучени во пакетот заедно со производот, како стандардни додатоци. Тие можат да се разликуваат од држава до држава.

## Српски (Оригинално упутство)

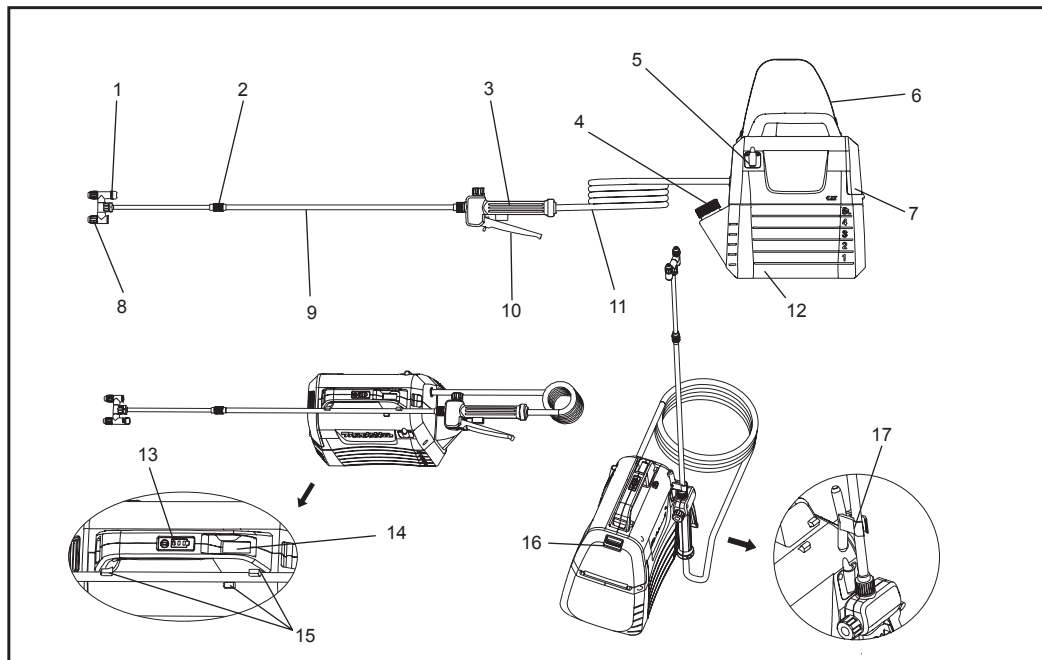

1	Прекидач за пребацивање	2	Продужна матица	3	Дршка	4	Мерна чаша
5	Подршка штапића за прскање	6	Нараменица	7	Поклопац батерије	8	Подесива глава спреја
9	Штапић спреја	10	Полуга	11	Црево	12	Резервоар 5Л
13	Лампице индикатора	14	Прекидач On/off	15	Држач штапића спреја	16	Полуга за закључавање
17	Кука (за причвршћивање штапића спреја)	-	-	-	-	-	-

# КАРАКТЕРИСТИКЕ

Модел		US053D
Номинални напон		D.C. 10,8 V / 12 V макс.
Капацитет резервоара		5 L
Дужина црева		1,7 м
Укупна продужена дужина		50 - 70 см
Тип млазнице		2 главе спреја (могу се подешавати у 1)
Макс. радни притисак		0,3 МПа
Радни притисак са стандардном млазницом	Макс.	Око 0,26 Мпа
	Мин.	Око 0,13 Мпа
Проток стандардне млазнице	Макс.	Око 0,91 Л / мин
	Мин.	Око 0,47 Л / мин
Вијак млазнице		Г 1/4"
Димензије (Д × Ш × В)		343 × 182 × 343 мм
Нето тежина		2,9 - 3,0 кг

- Услед нашег непрекидног програма истраживања и развоја, карактеристике овде наведене могу бити промењене без обавештења.
- Карактеристике се могу разликовати у зависности од државе.
- Тежина се може разликовати у зависности од додатне опреме, укључујући батеријски уложак. **У табели је приказана најмања и највећа тежина, према ЕРТА-процедури 01/2014.**

## Odgovarajući baterijski uložak и пуњач

Батеријски уложак	BL1015 / BL1016 / BL1020B / BL1021B / BL1040B / BL1041B
Пуњач	DC10SA / DC10SB / DC10WC / DC10WD / DC18RE

- Неке од батеријских уложака и пуњача наведених изнад можда неће бити доступне у зависности од вашег региона.

**▲УПОЗОРЕЊЕ:** Користите искључиво батеријске уложке или пуњаче наведене изнад. Употреба других батерија и пуњача може проузроковати повреду и/или пожар.

**▲УПОЗОРЕЊЕ:** Са овим производом немојте користити жичана напајања, попут адаптера за батерије или преносних извора напајања. Такав кабл за напајање може ометати рад и резултати повредама.

## Симболи

У наставку су симболи који се користе за опрему. Будите сигурни да разумете њихово значење пре употребе.

	Носите заштиту за уши.		Упозорење
	Носите маску за дисање.		Носите заштиту за очи.
	Носите заштитну обућу.		Носите заштитне рукавице.
	Немојте користити прскалицу на киши и не постављајте прскалицу напоље кад пада киша.		
	Прочитајте приручник са упутствима.		
	Када прскате, водите рачуна да се људи поред вас држе подалје.		

## ПРЕДВИЂЕНА УПОТРЕБА

Овај производ је намењен прскању.

### Бука

Типичан А-пондерисани ниво буке одређен је према EN62841-1

Ниво звучног притиска ( $L_{pA}$ ): 70 dB (A) или мање  
Несигурност (K): 3 dB (A)

**НАПОМЕНА:** Декларисане вредности емисије буке(s) измерене су у складу са стандардном методом испитивања и могу се користити за упоређивање једног алата са другим.

**НАПОМЕНА:** Декларисане вредности емисије буке(s) могу се такође користити у прелиминарној процени изложености.

**▲УПОЗОРЕЊЕ:** Носите заштиту за уши.

**▲УПОЗОРЕЊЕ:** Емисија буке створена стварном употребом електричног алата може се разликовати од декларисане вредности, у зависности од начина на који се алат користи, а посебно који је део обрађен.

**▲УПОЗОРЕЊЕ:** Увек обратите пажњу на мере безбедности како бисте заштитили операторе који су на процени изложености у стварним условима употребе (узимајући у обзир све делове радног циклуса, на пример када је алат искључен и када је неискоришћен, осим у време активирања).

### Вибрација

Укупна вредност вибрација (векторски збир по три осе) одређена је према стандарду EN62841-1:

Режим рада: рад без оптерећења  
Вредност емисије вибрација ( $a_{h1}$ ): 2,5  $m/s^2$  или мања  
Несигурност (K): 1,5  $m/s^2$

**НАПОМЕНА:** Декларисане укупне вредности вибрација(s) измерене су у складу са стандардном методом испитивања и могу се користити за упоређивање једног алата са другим.

**НАПОМЕНА:** Декларисане вредности укупних вибрација(s) такође се могу користити у прелиминарној процени изложености.

**▲УПОЗОРЕЊЕ:** Емисија вибрација створена стварном употребом електричног алата може се разликовати од декларисане вредности(s), у зависности од начина на који се алат користи, а посебно који је део обрађен.

**▲УПОЗОРЕЊЕ:** Увек обратите пажњу на мере безбедности како бисте заштитили операторе који су на процени изложености у стварним условима употребе (узимајући у обзир све делове радног циклуса, на пример када је алат искључен и када је неискоришћен, осим у време активирања).

## ЕЦ Декларација о усаглашености

*Само за европске земље*

ЕЦ Декларација о усаглашености, као и Анекс А, укључени су у упутство за употребу.

## УПОЗОРЕЊЕ

Овај уређај могу да користе деца старија од 8 година или више, или особе са физичком, сензорном или интелектуалном слабошћу или недостатком искуства и знања, само које треба да буду под надзором или упућена у безбедну употребу уређаја и да буду свесна ризика. Деци није дозвољено да се играју уређајем. Деца не смеју вршити чишћење и одржавањ без надзора.

### Општа безбедносна упозорења за електричне алате

**▲УПОЗОРЕЊЕ:** Прочитајте сва сигурносна упозорења, упутства, илустрације и спецификације испоручене са овим електричним алатом. Игнорисање свих упутстава наведених испод може резултирати струјним ударом, пожаром и/или оубиљном повредом.

### Чувајте сва упозорења и упутства за будуће потребе.

Израз "електрични уређај" у упозорењима се односи на уређај који је каблом прикључен на електричну мрежу или бежични уређај који ради на акумулаторске батерије.

#### Безбедност радног места

1. Одржавајте радно подручје чистим и добро осветљеним. На радним столовима који су у неред у или лоше осветљеним површинама се дешавају незгоде.
2. Немојте радити са електричним алатима у експлозивним атмосферама, као што су оне у којима постоје запаљиве течности, гасови или прашина. Уређаји на струју могу да вариче и тако могу да запале прашину или испарења.
3. Држите децу и посматраче на удаљености у току рада са електричним алатом. Ометање вам може одвратити пажњу и довести до губитка контроле.



## Заштита од струје

1. Утикачи електричних алата морају бити прилагођени утичницама. Ни у ком случају немојте преправљати утикач. Са уређајима на струју који треба да су уземљени немојте да користите никакве адаптере за утикач. Неизмењени прикључци и одговарајуће утичнице ће да смање ризик од струјног удара.
2. Избегавајте телесни контакт са уземљеним површинама, као што су цеви, радијатори, штедњаци и расхладни уређаји. Ризик од струјног удара је већи уколико вам је тело уземљено.
3. Немојте да излажете електричне алате на киши или влажним условима. Ако у електрични алат уђе вода, повећава се опасност од струјног удара.
4. Чувајте кабл од оштећења. Гајтан немојте никада употребљавати за ношење, вешање алата или за извлачење утикача електричног алата из утичнице. Нека кабл буде далеко од извора топлоте, уља, оштрих ивица или покретних делова. Оштећени или замршени гајтани повећавају опасност од струјног удара.
5. Када са електричним алатом радите изван куће, користите продужни гајтан који је погодан за коришћење на отвореном. Коришћење кабла који је прикладан за спољашњу употребу смањује ризик од струјног удара.
6. Ако је рад са електричним алатом у влажном месту неизбежан, употребите напајање са уређајем диференцијалне струје (RCD). Коришћење RCD-а смањује ризик од струјног удара.
7. Електрични алати могу произвести електромагнетна поља (EMF) која нису штетна за корисника. Међутим, корисници пејсмејкера и других сличних медицинских уређаја треба да се саветују са произвођачем уређаја и / или лекаром пре употребе овог електричног алата.

## Лична заштита

1. Будите у приправности, концентришите се на свој посао и ослањајте се на здрав разум при раду са електричним алатом. Немојте да користите уређај на струју ако сте уморни или под утицајем дрога, алкохола или лекова. Тренутак непажње при коришћењу електричних алата може имати за последицу тешку телесну повреду.
2. Користите личну заштитну опрему. Увек носите заштиту за очи. Заштитна опрема, као маска за заштиту од прашине, неклизајуће заштитне ципеле, заштитне кациге или штитници за уши, која се користи у одговарајућим условима, смањује опасност од повреде.
3. Спречите нежељено укључење. Пре прикључења напајања и / или батеријског паковања, подизања или ношења алата, водите рачуна да прекидач буде у искљученом положају. Ношење електричних алата прстом на прекидачу или довођење електричних алата са укљученим прекидачем може изазвати незгоду.
4. Пре укључивања електричног алата уклоните све кључеве и алате за подешавање. Француски кључ или кључ који је остављен закачен на део уређаја на струју који се окреће може да доведе до повреде.
5. Немојте се нагињати над алат. Проверите да ли стојите на чврстој подлози и у сваком тренутку задржите равнотежу. То Вам омогућава бољу контролу над електричним алатом у неочекиваним ситуацијама.

6. Облачите се прикладно. Немојте носити неучвршћену одећу или накит. Држите вашу косу и одећу што даље од покретних делова. Широка одећа или дуга коса могу да буду захваћени покретним деловима.
7. Уколико су уређаји намењени за повезивање јединица извлачење и сакупљање прашине, уверите се да су повезане и коришћене на исправан начин. Коришћење скупљача прашине може да смањи ризике који су везани за прашину.
8. Не дозволите да познавање алата замени сигурносне принципе алата. Само једна неопрезна радња може истовремено нанети озбиљну штету.
9. Увек носите заштитне наочаре како бисте заштитили очи од повреда када користите електрични алат. Наочаре морају бити у складу са ANSI Z87.1 у САД-у, EN 166 у Европи или AS/NZS 1336 у Аустралији / Новом Зеланду. У Аустралији / Новом Зеланду такође захтева да носите маску да заштитите лице.

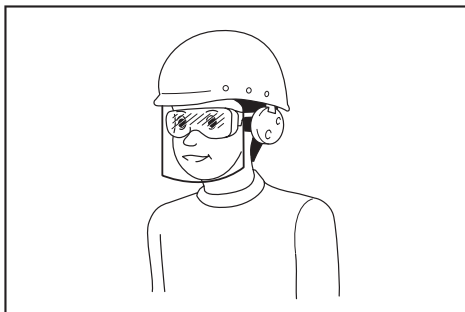

Одговорност послодавца је да приморава оператере и остало особље да користе одговарајућу сигурносну заштитну опрему на непосредном радном месту.

## Употреба и одржавање електричног алата

1. Не употребљавајте електрични алат на силу. Користите одговарајући алат за дату намену. Одговарајући електрични алат ће посао обавити боље и безбедније брзином за коју је пројектован.
2. Немојте употребљавати електрични алат ако се прекидачем не може укључити и искључити. Сваки електрични алат који се не може контролисати помоћу прекидача је опасан и мора се поправити.
3. Искључите утикач из напајања и / или извадите батеријско паковање (ако је одвојиве) из електричног алата пре подешавања, замене прибора или чувања електричних алата. Овакве превентивне безбедносне мере смањују ризик да се алат на струју случајно покрене.
4. Одложите електричне алате који не користите ван домаћаја деце и немојте да дозволите особама које нису упознате са алатом на струју или овим упутствима да користе алат. Алат је опасан у рукама необучених корисника.

- Одржавање електричних алата и прибора. Проверите да алат није погрешно поређан, да покретни делови нису погрешно везивани, да делови нису поломљени као и сви друге разлоге који могу да утичу да рад алата на струју. Ако се оштети, алат на струју поправите пре коришћења. Многи несрећни случајеви су проузроковани лошим одржавањем електричних алата.
- Одржавајте резне алате оштрим и чистим. Кад правилно одржаваних резних алата са оштрим резним ивицама мање је вероватно да се вежу и лакше их је контролисати.
- Користите електричне алате, додатке, утичне итд. у складу са овим упутствима, узимајући у обзир услове рада и посао који треба извршити. Употреба електричних алата за послове за које они нису предвиђени, може резултирати опасном ситуацијом.
- Дршке и држачи нека буду суви, чисти и без уља и масти. Немојте користити клизаве дршке и држаче за сигурно руковање и контролу алата у неочекиваним ситуацијама.
- Немојте носити платнене рукавице када користите алате да се не бисте заплели у њих. Преплетање платнених рукавица у покретним деловима може довести до повреда.

#### Употреба и одржавање алата са батеријом

- Пуњење вршите искључиво пуњачем који је одредио произвођач. Пуњач који одговара једном типу батеријског паковања може створити ризик од пожара када се користи на другом батеријском паковању.
- Искључиво користите електричне алате са посебно означеним батеријским паковањима. Употреба других батеријских паковања може створити ризик од повреде и пожара.
- Када батеријско паковање није у употреби, држите га даље од других металних предмета као што су спајалице, новчићи, кључеви, ексери, завртњи или други мали метални предмети који могу креирати спој једног терминала са другим. Кратак спој терминала батерије може проузроковати опекотине и пожар.
- Под неповољним условима, течност може бити избачена из батерије; избегавајте контакт. Ако дође до случајног контакта, исперите водом. Ако течност дође у контакт са очима, додатно потражите лекарску помоћ. Течност избачена из батерије може проузроковати иритацију или опекотине.
- Немојте користити батеријско паковање или алат која је оштећен или модификован. Оштећене или модификоване батерије могу испољити неочекивано понашање које може изазвати пожар, експлозију или повреду.
- Батеријско паковање или алат немојте излагати ватри или прекомерној температури. Излагање ватри или температури изнад 130 °C може изазвати експлозију.
- Поштујте сва упутства за пуњење и немојте га вршити када су батеријско паковање или алат изван температурног опсега који је наведен у упутствима. Неправилно или пуњење изван наведеног опсега може оштетити батерију и повећати ризик од пожара.

#### Сервисирање

- Електрични алат мора сервисирати квалификована особа за поправак, користећи само идентичне заменске делове. Тако ћете осигурати да се одржи безбедност алата на струју.
- Никада не сервисирајте оштећена батеријска паковања. Сервисирање батеријских паковања сме да обавља само произвођач или овлашћено особље за корисничку подршку.
- Подмажите и замените додатну опрему према упутствима.

## Безбедносна упозорења за бежичну прскалицу за баште.

**▲УПОЗОРЕЊЕ:** Опасност од пожара или експлозије. Немојте прскати запаљиве течности као што је бензин. Потражите ово упутство за овај симбол на контејнеру.

**▲УПОЗОРЕЊЕ:** Неке прскалице су направљене од производа који садрже хемикалије за које је познато да узрокују рак, урођене недостатке или другу репродуктивну штету. Неки примери ових хемикалија су:

- једињења у ђубривима
  - једињења у инсектицидима, хербицидима и пестицидима;
  - арсен и хром у хемијски третираном дрвету.
- Следите упутства на контејнерима свих таквих производа. Носите одобрену заштитну опрему, попут маске за лице посебно дизајнираних за филтрирање прскања, рукавица и друге одговарајуће заштитне опреме како бисте смањили изложеност овим хемикалијама.

- Пре употребе пестицида и материјала за прскање у овој прскалицу, пажљиво прочитајте налепницу на оригиналном контејнеру и следите упутства. Неки материјали за прскање су опасни и не би их требало користити у овој прскалицу, јер могу оштетити прскалицу и довести до озбиљних повреда или оштећења имовине.
- Опасност од струјног удара Никада не прскајте по електричним утичницама.
- Немојте користити комерцијалне хемикалије или хемикалије за комерцијалне или индустријске сврхе. Користите само потрошачке хемикалије на бази воде за травњаке и баште.
- Немојте сипати врућу или кипућу течност у резервоар Могу ослабити или оштетити црево или резервоар.
- Простор за прскање мора бити добро проветрен.
- Избегавајте прскање кад је ветровито. Материјали за прскање могу се случајно нанети на биљке или предмете који се не смеју прскати.
- Чувајте прскалицу у сигурном, добро проветреном затвореном простору са празним резервоаром.
- У овој прскалицу немојте користити каустичне (алкалне) самозагревајуће или корозивне (киселе) течности. Могу нагрзати металне делове или ослабити црево или резервоар.

- Треба разумети садржај хемикалије која се прска. Прочитајте све листове са подацима о безбедности материјала (MSDS) и налепнице на контејнерима испоручене са хемикалијом. Придржавајте се сигурносних упутстава произвођача хемикалија.
- Не остављајте остатке или материјале за прскање у контејнеру након употребе. Чишћење након употребе.
- Не пушите док користите прскалицу или прскајте тамо где је присутна искра или пламен.
- Опасност од убризгавања. Не одводи директно на кожу.
- Не стављајте прскалицу у воду или друге течности како бисте смањили ризик од струјног удара. Не постављајте нити чувајте прскалицу тамо где може пасти или се увући у каду или судоперу.
- Одржавање овог производа. Темељито прегледајте унутрашњост и спољашност прскалице и прегледајте делове пре сваке. Проверите да има ли сломљених и оштећених црева, цурења, зачепљених млазница и недостајућих или оштећених делова. Ако се оштети, производ поправите пре коришћења. Многи несрећни случајеви су проузроковани лошим одржавањем производа.
- Искључите батерију из производа пре пражења, чишћења или чувања прскалице. Оваке превентивне безбедне мере смањују ризик од случајног активирања.
- Увек носите заштиту за очи са бочним штитницима или заштитним наочалама у складу са ANSI Z87.1. Ако то не учините, течност вам може ући у очи и може довести до озбиљних повреда.
- Заштитите своја плућа. Носите маску за лице или прашину када користите прскалицу. Следите ово упутство да бисте смањили ризик од озбиљних повреда.
- Опреме на батерије не морају бити укључене у електричну утичницу; дакле, увек су у радном стању. Пазите на могуће опасности када не користите алат са батеријом или приликом замене прибора. Извадите батеријско паковање када се алат не користи. Следите ово упутство да бисте смањили ризик од струјног удара, пожара или озбиљних повреда.
- Не стављајте алате са батеријом или њихове батерије близу ватре или топлоте. Ово ће смањити ризик од експлозије и могућих повреда.
- Немојте дробити, испуштати или оштетити батеријско паковање. Немојте користити батеријско паковање или пуњач који су испали или изложени јаким ударима. Оштећена батерија може довести до експлозије. Испразњену или оштећену батерију одмах правилно одложите.
- Батерије могу експлодирати уз мало паљења, попут лампице индикатора. Да бисте смањили ризик од озбиљних повреда, никада не користите бежичне производе у присуству ватре. Експлодирана батерија може проузроковати фрагменте и хемикалије. У случају контакта, одмах исперите водом.
- Немојте пунити батерију на влажном или мокром месту. Следите ово упутство да бисте смањили ризик од струјног удара.
- За најбоље резултате, напуните батерију тамо где је температура виша од 10 °C (50 °F) , али нижа од 40 °C (104 °F). Немојте чувати на отвореном или у возилима како бисте смањили ризик од озбиљних повреда.
- У екстремним условима употребе или температуре може доћи до цурења батерије. У случају контакта течности са кожом, одмах оперите водом и сапуном. Ако вам течност уђе у очи, исперите их чистом водом најмање 10 минута, а затим одмах потражите медицинску помоћ. Следите ово упутство да бисте смањили ризик од озбиљних повреда.
- Немојте користити уређаје на батерије на киши.
- Немојте користити уређаје на батерије на киши. Будите пажљиви када користите батерије, јер ће прстенови, наруквице, кључеви и други проводљиви материјали довести до кратког споја батерија. Батерија или проводник могу се прегрејати и резултирати опекотинама.
- Батерију(е) немојте излагати пламену. Батеријска ћелија може експлодирати. Проверите да ли у локалним прописима постоје посебна упутства за одлагање.
- Немојте отварати или оштетити батерију(е). Испуштени електролит је корозивно средство и може оштетити очи или кожу. Ако се прогута може бити токсичан.
- Избегавајте опасна окружења - Немојте користити уређаје на влажним или мокрим местима.
- Користите одговарајући уређај - немојте користити уређај у било које друге сврхе, осим за предвиђену употребу.
- Немојте форсирати уређај - радиће боље при дизајнираној брзини и са мањим ризиком од озбиљних повреда.
- Чувајте неискоришћене уређаје у затвореном - када их не користите, држите их у затвореном, на сувом, високом или закључаном месту - ван домаћа деце.
- Уређај пажљиво одржавајте - Очистите га за најбољи рад и да бисте смањили ризик од повреда Следите упутства за промену прибора. Прегледајте кабл уређаја и, ако је оштећен, поправите га у овлашћени сервисни центар. Држите дршке суве, чисте и без уља и масти.
- Преглед оштећених делова - Пре него што наставите да користите уређај, заштитни део уређаја или друге оштећене делове треба се пажљиво прегледати како би се утврдило да ли правилно раде и да ли обављају предвиђену функцију. Прегледајте покретне делове ради позиционирања, везивања покретних делова, оштећења делова, причвршћивања и других услова који могу утицати на рад. Заштитни део уређаја или други оштећени део треба правилно поправити или заменити у овлашћеном сервисном центру, осим ако је то другачије назначено у овом упутству.
- Не преврните напуњени резервоар како бисте избегли цурење у случају да поклопац резервоара није затегнут.

## Важна сигурносна упутства за батеријски уложак

1. Пре употребе батеријског уложка, прочитајте сва упутства и ознаке упозорења на (1) пуњачу батерије, (2) батерији и (3) производу који користи батерију.
2. Немојте расклапати или вршити измене на батеријском уложку. То може изазвати пожар, прекомерну топлоту или експлозију.
3. Ако је време рада постало претерано краће, одмах зауставите рад. То може изазвати ризик од прегревања, могуће опекотине па чак и експлозију.
4. Ако вам електролит доспе у очи, исперите га чистом водом и одмах потражите лекарску помоћ. То може изазвати губитак вида.
5. Немојте извршити кратак спој батеријског уложка:
  - (1) Немојте додиривати терминале проводљивим материјалом.
  - (2) Избегавајте да чувате батеријски уложак у посуди са другим металним објектима као што су ексери, новчићи итд.
  - (3) Батеријски уложак немојте излагати води или киши.

Кратак спој батерије може изазвати велики проток струје, прегревање, могуће опекотине а чак и пуцање.

6. Немојте чувати и користити уређај и батеријски уложак на местима где температура може достићи или прећи 50 °C (122 °F).
7. Немојте спаљивати батеријски уложак чак иако је озбиљно оштећен или је потпуно истрошен. Батеријски уложак може експлодирати унутар ватре.
8. Немојте закуцавати, сећи, ломити, бацати, испустити батеријски уложак или ударити њиме о чврсту површину. Такав поступак може изазвати пожар, прекомерну топлоту или експлозију.
9. Немојте користити оштећену батерију.
10. Постојећа литијум-јонска батерија подлеже захтевима прописа о опасним материјама У случају комерцијалног транспорта нпр. од стране трећег лица, шпедитера, морају се поштовати специјални захтеви у вези паковања и означавања.  
За припрему ставке коју треба испоручити, потребно је консултовање експерта за опасне материје. Такође се придржавајте можда детаљнијих државних прописа.  
Облепите или прекрите отворене контакте и запакujte батерију на такав начин да се не може померати унутар паковања.

11. Приликом одлагања батеријског уложка, извадите га из алата и одложите на сигурном месту. Придржавајте се локалних прописа који се односе на одлагање батерија.
12. Батерије користите искључиво у производима које је назначила компанија Макита. Постављање батерија у неодговарајуће производе може изазвати пожар, прекомерну топлоту, експлозију или цурење електролита.
13. Ако се алат не користи у дугом временском периоду, батерија се мора извадити.
14. Током и након употребе, батеријски уложак може захватити топлота која може изазвати опекотине или промрзLINE. Водите рачуна о руковању врућим батеријским уложцима.
15. Немојте додиривати терминал уређаја одмах након употребе обзиром да може бити толико врућ да изазове опекотине.
16. Немојте дозволити да се опилци, прашина или земља накупе унутар терминала, отвора и прореза батеријског уложка. То може изазвати слаб učinак или квар уређаја или батеријског уложка.
17. Осим ако уређај не подржава употребу у близини високонапонских електричних водова, немојте користити батеријски уложак у њиховој близини. То може изазвати смећење у раду или квар уређаја или батеријског уложка.
18. Батерију држите подаље од деце.

## САЧУВАЈТЕ ОВА УПУТСТВА.

**▲ОПРЕЗ:** Искључиво користите оригиналне Макита батерије. Употреба неоригиналних Макита батерија или батерија које су измењене, може изазвати пуцање батерије проузрокујући пожар, телесне повреде и материјалну штету. То ће такође довести до губитка гаранције за Макита алат и пуњач.

## Савети за максималан радни век батерије

1. Напуните батеријски уложак пре него што се потпуно испразни. Увек зауставите рад алата и промените батеријски уложак када приметите смањење снаге алата.
2. Никада немојте пунити потпуно напуњен батеријски уложак. Прекомерно пуњење скраћује радни век батерије.
3. Пуните батеријски уложак на собној температури при 10 °C - 40 °C (50 °F - 104 °F). Допустите врућем батеријском уложку да се охлади пре пуњења.
4. Када не користите батеријски уложак, извадите га из уређаја или пуњача.

## **Употреба и одржавање бежичне прскалице за баште**

1. Бежична прскалица за баште може да ради са литијум-јонским батеријским улошком Макита. Употреба других батерија може створити ризик од пожара. Батерије пуните само наведеним пуњачем. Пуњач који може да одговара једном типу батерије може створити ризик од пожара када се користи с другом батеријом.
2. Приликом уметања или уклањања батерије, увек ставите бежичну прскалицу за баште на равну и стабилну површину.
3. Не користите било које батерије, додатну опрему или приборе које произвођач овог уређаја не препоручује. Употреба батерија, додатне опреме или прибора која се не препоручује може довести до озбиљних повреда.

## Састављање

### ⚠ ОПРЕЗ:

Пре извођења било каквих радова на машини увек проверите да ли је машина искључена и да ли је батеријски улажак извађен.

### ⚠ ОПРЕЗ:

Уверите се да су сви делови добро састављени и да током рада машине не цури течност.

### **Састављање штапића спреја**

1. Уклоните поклопац са дршке.
2. Уверите се да је О-прстен на свом месту, а затим причврстите штапић спреја на дршку и чврсто га затегните. Погледајте Сliku 1.
3. Отпустите продужну матицу и извуците штапића спреја до жељене дужине.
4. Поново затегните продужну матицу.

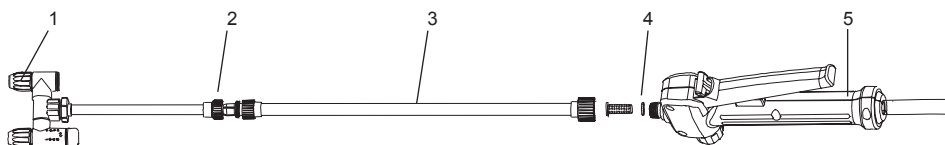

1	Подесива глава спреја	2	Продужна матица
3	Штапић спреја	4	О-прстен
5	Дршка		

Слика 1

### **Нараменица**

Причврстите нараменицу на вешалице машине, као што је приказано на Сл. Погледајте Сliku 2.

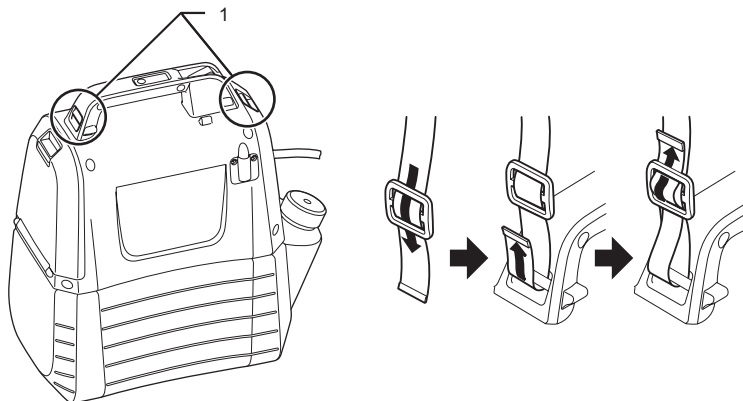

1	Вешалица
---	----------

Слика 2

## ОПИС ФУНКЦИЈА

### ⚠ ОПРЕЗ:

Пред подешавања или провере функција на машини увек проверите да ли је машина искључене и да ли је батеријски уложак извађен.

### Постављање или уклањање батеријског уложка.

### ⚠ ОПРЕЗ:

- Увек искључите машину пре постављања или уклањања батеријског уложка.
- Чврсто држите машину и батеријски уложак када га постављате или вадите. Лабаво држање машине и батеријског уложка може узроковати да исклизну из руку и изазову оштећење машине, батеријског уложка и телесну повреду.
- Не употребљавајте прекомерну силу приликом постављања батеријског уложка. Ако уложак не може лагано клизнути унутра, значи да није правилно уметнут.

Да бисте поставили батеријски уложак, повуците полугу за закључавање надоле и отворите поклопац батерије. Поравнајте језичак на батеријском уложку са жљебом у кућишту и гурните га на место. Увек уметните га до краја док не легне на место уз лагано шкљоцање. Погледајте Сliku 3.

Да бисте извадили батеријски уложак, извуците га из машине притискајући дугме. Погледајте Сliku 4.

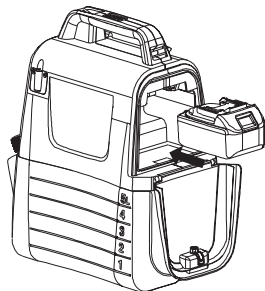

Слика 3



Слика 4

## Приказ остатка капацитета батерије.

Притисните тастер за проверу на машини како би се приказао остатак капацитета батерије. Лампице индикатора засветле у трајању од неколико секунди. Погледајте Сliku 5.

Лампице индикатора		Остатак капацитета батерије.
Осветљена	Искључена	
■ ■ ■		50 % до 100 %
■ ■ □	□	30 % до 50 %
■ □ □	□ □	0 % до 30 %

### НАПОМЕНА:

- У зависности од услова употребе и температуре окружења, индикација може благо одступати од стварног капацитета.

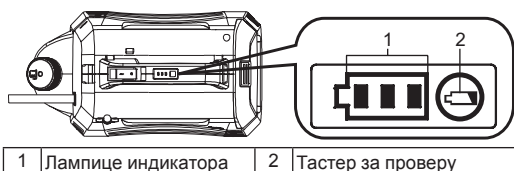

1 Лампице индикатора 2 Тастер за проверу

Слика 5

## Систем за заштиту машине / батерије

Машина је опремљена системом за заштиту. Овај систем аутоматски искључује снагу мотора да би продужио век машине и батерије. Ако су машина или батерија у једном од следећих услова, машина ће се аутоматски зауставити током рада.

- Заштита од преоптерећења: Када машина ради на одређени начин и производи необично јаке струје, аутоматски ће се зауставити без икаквих назнака. У том случају искључите машину и зауставите апликацију која узрокује преоптерећење машине. Затим поново укључите машину.
- Заштита од прекомерног пражњења: Када капацитет батерије постане слаб, машина се аутоматски зауставља. Ако машина не ради након укључивања, извадите батеријски уложак из машине и напуните је.

## Приказ преосталог капацитета батерије

Само код батеријских уложака са индикатором

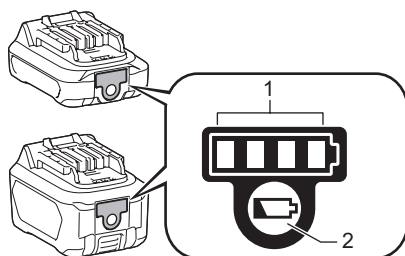







1 Лампице индикатора 2 Тастер за проверу

Слика 6



Притисните тастер за проверу на батеријском улошку како би се приказао преостали капацитет батерије. Лампице индикатора засветле у трајању од неколико секунди.

Лампице индикатора		Преостали капацитет
 Осветљена	 Искључена	
		75 % до 100 %
		50 % до 75 %
		25 % до 50 %
		0 % до 25 %

**НАПОМЕНА:** У зависности од услова употребе и температуре окружења, индикација може благо одступати од стварног капацитета.

## Смеша



**УПОЗОРЕЊЕ!** Увек следите упутства произвођача хемикалија која су одштампана на етикетама њихових производа за употребу, чишћење и чување. У потпуности очистите након сваке употребе, следите упутства „Одржавање и чишћење“ у овом упутству за употребу. Хемикалије треба чувати ван домаћаја деце. Игнорисање овог упутства може довести до озбиљних повреда.



**УПОЗОРЕЊЕ!** Овај производ се користи за прскање хемикалија за дом и башту, као што су хербициди, фунгициди, инсектициди и ђубрива.



**ОПРЕЗ:** Уверите се да нема хемикалија остали у резервоару. Ако постоји, може доћи до хемијске реакције и створити штетни гас.



**НАПОМЕНА:** Немојте превише напунити резервоар. То може оштетити машину.



**НАПОМЕНА:** Течности за прскање морају бити танке попут воде. Гушће течности се неће правилно прскати.

1. Уклоните батерију пре додавања хемијске течности у резервоар.
  2. Чврсто држите резервоар и окрените га супротно казаљкама на сату да бисте одвојили кућиште мотора од резервоара. Погледајте Сliku 7.
  3. Одвијте и уклоните мерну чашу.
  4. Измерите препоручену течност. Ова чаша се може користити за мерење 50 ml (2 oz) течности. Погледајте Сliku 8.
  5. Пажљиво сипајте течност у резервоар мерном чашом кроз отвор за пуњење резервоара. Такође можете потпуно растворити хемикалију у води у засебном контејнеру, а затим је сипајте у резервоар. Обавезно улијте хемијску течност у резервоар кроз отвор за пуњење, а не кроз мали отвор који служи за мерење чаше. Проверите да је цецило за пуњење резервоара на правом месту. Погледајте Сliku 9.
  6. Исперите мерну чашу чистом водом.
  7. Напуните чашу поново и проверите да је чврсто затегнете.
  8. Уметните црево у удубљени део цецило за пуњење резервоара. Погледајте Сliku 10.
  9. Поново причврстите кућиште мотора на резервоар и окрените га у смеру казаљке на сату да бисте кликнули. Погледајте Сliku 11.
- \* Контејнер није укључен.

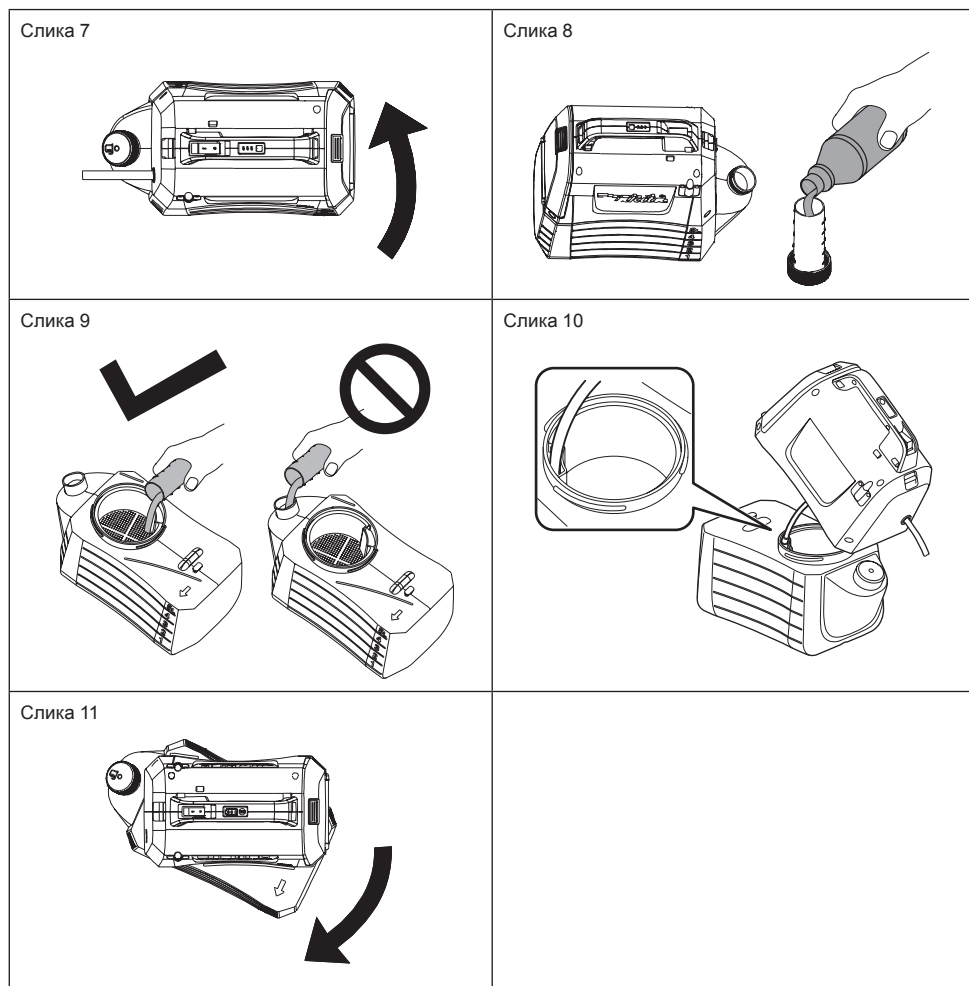

# РАД



**УПОЗОРЕЊЕ!** Опасност од пожара или експлозије. Место прскања мора бити добро проветрено и даље од искре или пламена.

## ОПРЕЗ:

Обавезно поставите нараменицу чврсто на раме док користите машину.

### Укључивање / искључивање машине

1. Пре употребе машине носите заштитне наочаре и другу заштитну опрему.
2. Притисните прекидач Оп/оff да бисте активирали машину.
3. Притисните и држите дршцу надоле да бисте започели прскање. Погледајте Сliku 12.
4. Отпустите полугу да зауставите прскање.

### Кочница

Кочница је погодна за континуирано прскање или прскање велике површине.

1. Да бисте закључали, притисните полугу надоле и повуците кочницу уназад, а затим отпустите дршку. Погледајте Сliku 13.
2. Да бисте отпустили кочницу, притисните полугу и притисните дугме за закључавање напред. Напомена: Пре него што уметнете батеријско паковање у машину, уверите се да је полуга закључана.

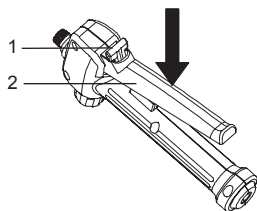

Слика 12

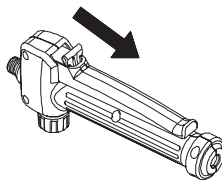

Слика 13

### Прилагођавање типа једне главе за прскање

1. Окрените прекидач на "lock" страну да бисте користили машину на типу једне главе за прскање. Погледајте Сliku 14.

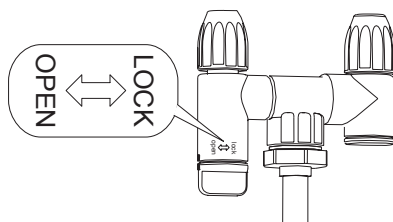

Слика 14

### Подесива млазница

Можете да користите подесиву главу спреја за атомизацију или млазање течности.

1. Извадите батеријско паковање из машине.
2. Затегните подесиву главу спреја да бисте атомизирали течност.
3. Отпустите подесиву главу спреја ако је потребан млаз течности.

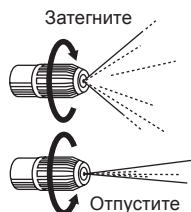

## ОПРЕЗ

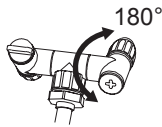

Немојте превртати прекидач за више од 180°. Дисперзијска рупа се може сломити.

- Када је млазница постављена на седиште млазнице, не додирујте полу млазнице грешком како бисте избегли неправилно прскање.
- Немојте остављати хемијске остатке у резервоару дуже време. То би оштетило делове и скратило век производа.

### Прскање



**УПОЗОРЕЊЕ!** Никада не стављајте машину на земљу током употребе. Увек избегавајте влажење машине и батерије. Не прскајте близу машине или директно на машину.

1. Усмерите млазницу директно на биљке или предмете које желите да прскате.
2. Никада не усмеравајте млазницу према себи или било коме другом.
3. Пазите на прскање и стојите довољно далеко од предмета који се прска како бисте спречили да се спреј пролије по вама.
4. Никада не прскајте у правцу људи или животиња; увек прскајте низ ветар.
5. Избегавајте прскање кад је ветровито. Материјали за прскање могу се случајно нанети на биљке или предмете који се не смеју прскати.

## ОДРЖАВАЊЕ И ЧИШЋЕЊЕ

### ОПРЕЗ:

Пре прегледа или одржавања увек проверите да ли је машина искључена, одвојена од напајања и да ли је батеријски уложак извађен.

Да бисте одржали БЕЗБЕДНОСТ и ПОУЗДАНОСТ производа, поправке и било какво одржавање или подешавање морају вршити овлашћени или фабрички сервисни центри компаније Макита, уз употребу Макита заменских делова.

### ОДРЖАВАЊЕ



**УПОЗОРЕЊЕ!** Увек уклањајте батеријско паковање из машине током чишћења или одржавања како бисте избегли озбиљне повреде.



**УПОЗОРЕЊЕ!** Увек носите заштиту за очи са бочним штитницима или заштитним наочалама у складу са ANSI Z87.1. Ако то не учините, течност вам може ући у очи и може довести до озбиљних повреда.



**УПОЗОРЕЊЕ!** За одржавање користите само исте резервне делове. Употреба било којих других делова може бити опасна или оштетити производ.



**УПОЗОРЕЊЕ!** Уверите се да течност за кочице, бензин и уља која продиру итд. Не долазе у контакт са пластичним деловима. Хемикалије могу оштетити, ослабити или уништити пластику, што може довести до озбиљних повреда.



**НАПОМЕНА:** Редовно прегледавајте читав производ да ли има оштећених, недостајућих или лабавих делова, као што су вијци, навртке, поклопци итд. Затегните све причвршћиваче и поклопце и немојте користити овај производ док сви делови који недостају или оштећени не буду замењени. За помоћ се обратите корисничкој служби или квалификованом сервисном центру.



**НАПОМЕНА:** Никада немојте користити бензин, разређивач, алкохол и слично. Може доћи до промене боје, деформација или пуцања.

**Генерално одржавање:** Избегавајте употребу растварача за чишћење пластичних делова. Већина пластике подложна је оштећењима од разних комерцијалних растварача и може се оштетити током употребе. Чистом крпом уклоните прљавштину, прашину, уље, масноћу итд.

### Чишћење машине



**УПОЗОРЕЊЕ!** Увек чувајте и одлажите хемикалије правилно. Одлагање контаминираних воде за испирање треба третирати у складу са локалним прописима и законима.

## Пражњење резервоара

Ако течност остане у резервоару након прскања, резервоар треба испразнити пре чишћења.

- Извадите батеријско паковање.
- Уклоните кућиште мотора са резервоара.
- Испразните садржај кроз подручје за пуњење.

**НАПОМЕНА:** Сипајте течност назад у претходни контејнер. Немојте чувати хемијску течност у резервоару.

## Чишћење резервоара

Напуните резервоар око трећине чистом водом. Можете додати малу количину благог детерџента за домаћинство

**НАПОМЕНА:** Никада немојте користити запаљиве хемикалије или абразивна средства за чишћење за чишћење резервоара.

- Обришите спољну страну посуде чистом, сувом крпом.
- Поново причврстите кућиште мотора на резервоар.
- Поново постављајте батеријско паковање. Прскајте док се резервоар не испразни. Обавезно усмерите спреј на подручја која спреј неће оштетити.
- Напуните и поновите поступак чистом водом. Можда ће бити потребно испрати резервоар неколико пута, а затим га поново испразнити према горњим упутствима.
- Оставите све делове да се потпуно осуше пре поновног постављања делова и чувања машине.

## Чишћење млазница

Ако је млазница блокирана, уклоните је следећим упутствима. Одрните и уклоните поклопац млазнице са подесиве млазнице шипке за прскање.

- Извадите батеријско паковање.
- Одрните и уклоните поклопац млазнице са подесиве млазнице главе за прскање.
- Уклоните остатке малом жицом кроз отворене рупе. Затим исперите чистом водом. Погледајте Сliku 15.
- Обришите подесиву млазницу чистом сувом крпом и поново причврстите поклопац млазнице на подесиву млазницу.

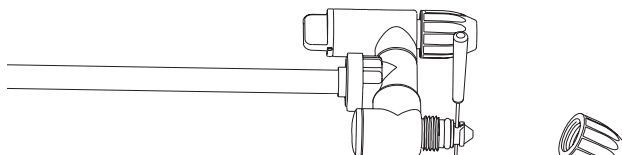

Слика 15

## Чишћење пумпе

Ако прскалица не може да повуче течност из резервоара или се не може прскати пре прве употребе или након дуготрајног чувања, Следите доле наведене поступке чишћења пумпе:

1. Искључите машину и извадите батерију.
2. Уклоните штапић за прскање из дршке.
3. Испразните остатак течности или сачувајте остатак течности у другом контејнеру како бисте били сигурни да је резервоар празан.
4. Одвојите кућиште мотора од резервоара и окрените га наопако. Погледајте Сliku 16.
5. Одвијте црвени поклопац да бисте отворили рупу за улаз воде, а затим спојите рупу са славином. Уверите се да поставите О-прстен унутар црвеног поклопца.
6. Полако отворите славину и истовремено притисните полуку надолу да бисте испрали остатке који се лепе за пумпу. Погледајте Сliku 17.
7. Искључите славину и поново затегните црвени поклопац. Уверите се да је О-прстен унутар црвеног поклопца на правом месту.

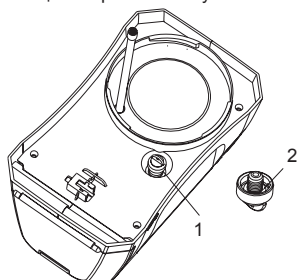

1	Црвени поклопац	2	О-прстен
---	-----------------	---	----------

Слика 16

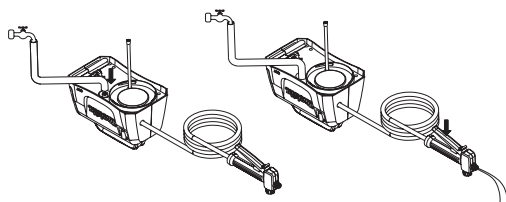

Слика 17

# ОПЦИОНИ ДОДАТНИ ПРИБОР

## ОПРЕЗ:

Овај додатни прибор или додаци се препоручују за употребу са Макита производом назначеним у овом упутству. Употреба другог додатног прибора или додатака може представљати ризик за повреде особља. Додатни прибор или додатак користите искључиво за намењену употребу.

Ако вам је потребна помоћ у вези више детаља који се односе на овај додатни прибор, обратите се локалном Макита сервисном центру.

- Оригинална Макита батерија и пуњач.

## НАПОМЕНА:

- Неке ставке са листе могу бити укључене у паковање производа као стандардни додатни прибор. Она се може разликовати у зависности од државе.

# ROMÂNĂ (Instrucțiuni originale)

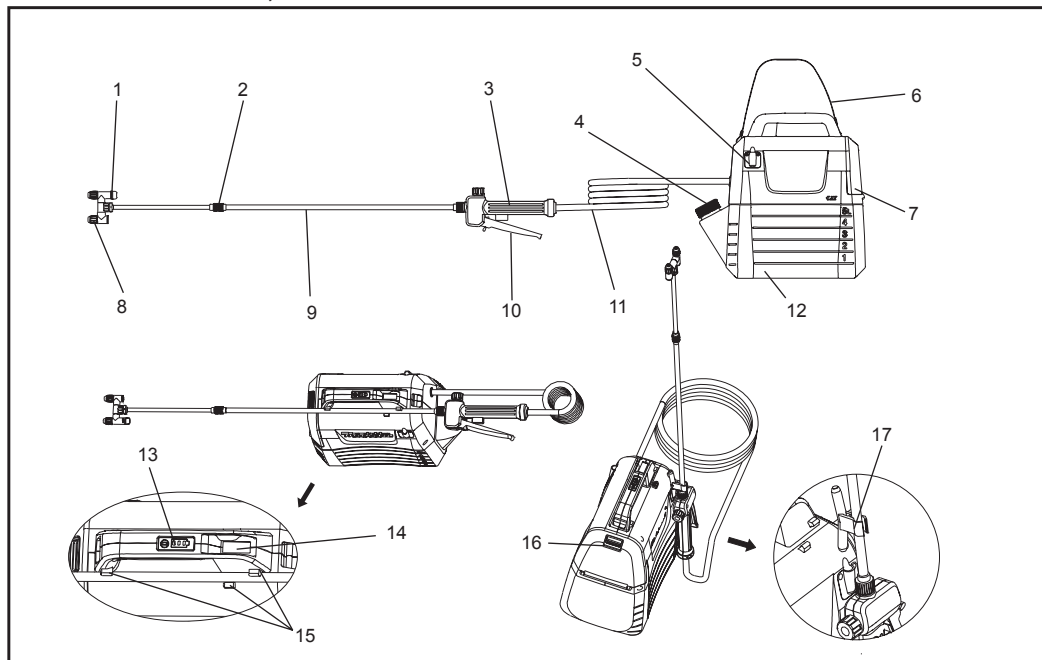

1	Cap robinet	2	Piulita de extensie	3	Maner	4	Cana de masurare
5	Suport lance de pulverizare	6	Curea de umar	7	Capacul acumulatorului	8	Cap de pulverizare reglabil
9	Lance de pulverizare reglabila	10	Parghie	11	Furtun	12	Rezervor de 5L
13	Lămpi indicatoare	14	Intrerupator pornire/oprire	15	Suport lance de pulverizare	16	Maneta de blocare
17	Carlig (pentru fixarea lancei de pulverizare)	-	-	-	-	-	-



## Date tehnice

Model		US053D
Tensiune nominală		C.C. 10,8 V - 12 V max.
Capacitatea rezervorului		5 L
Lungimea furtunului		1,7 m
Lungimea totala a extensiei		50 - 70 cm
Tipul duzei		2 capete (comutabil la un capat)
Presiunea maxima de lucru		0,3 MPa
Presiune de lucru duza standard	Maxim	Aproximativ 0,26 Mpa
	Minimum	Aproximativ 0,13 Mpa
Debitul standard al duzei	Maxim	Aproximativ 0,91 L/min
	Minimum	Aproximativ 0,47 L/min
Surubul de fixare a duzei		G 1/4"
Dimensiuni (L × l × Î)		343 × 182 × 343 mm
Greutate netă		2,9 - 3,0 kg

- Datorită programului nostru de cercetare și dezvoltare continuă, specificațiile pot fi modificate fără emiterea în prealabil a unei înștiințări.
- Specificațiile pot varia în funcție de țară.
- Greutatea poate diferi în funcție de accesorii, inclusiv blocul acumulatorului. Cea mai ușoară și cea mai grea combinație, conform Procedurii EPTA 01/2014, sunt prezentate în tabel.

### Blocul acumulatorului și încărcătorul utilizate

Blocul acumulatorului	BL1015 / BL1016 / BL1020B / BL1021B / BL1040B / BL1041B
Încărcător	DC10SA / DC10SB / DC10WC / DC10WD / DC18RE









- În funcție de regiunea în care va aflați, este posibil ca unele dintre blocurile cu acumulatori și încărcătoare indicate mai sus să nu fie disponibile.

**⚠️ AVERTISMENT:** Utilizați numai blocurile cu acumulatori indicate mai sus. Utilizarea oricăror alte blocuri acumulator poate crea un risc de vătămare și/sau de incendiu.

**⚠️ AVERTISMENT:** Nu utilizați surse de alimentare prin cablu, precum adaptoarea adaptorului pentru acumulator sau pachetul de alimentare portabil la această mașină. Un cablu cu un astfel de sursă de alimentare poate împiedica funcționarea și de asemenea poate provoca leziuni corporale.

### Simboluri

În continuare sunt prezentate simbolurile utilizate pentru echipament. Asigurați-vă că ați înțeles semnificația acestora înainte de utilizare.

	Purtați protecție pentru urechi.		Avertisment
	Purtați un aparat respirator.		Purtați ochelari de protecție.
	Purtați incaltaminte de siguranță.		Purtați manusi de protecție.
	Sa nu folositi pulverizatorul in timpul ploios sau sa fie lasat in ploaie.		
	Citiți manualul de instrucțiuni.		
	Păstrați o distanță față de persoanele din apropiere în timpul pulverizării.		

## UTILIZARE PREVĂZUTĂ

Aceasta masina este destinata pentru pulverizare.

### Zgomot

Nivelul de zgomot normal ponderat A determinat in confirmare cu EN62841-1:  
Nivel de presiune acustică ( $L_{pA}$ ): 70 dB(A) sau mai puțin  
Marjă de eroare (K): 3 dB(A)

**NOTĂ:** Valoarea (valorile) de zgomot emisa (emise) a fost masurata in conformitate cu o metoda standard de testare si are capacitatea de a compara cu un alt dispozitiv.

**NOTĂ:** Valoarea (valorile) de zgomot emisa /e poate fi utilizata/e de asemenea si intr-o evaluare preliminara a expunerii.

**⚠️ AVERTISMENT:** Purtati protectie pentru urechi.

**⚠️ AVERTISMENT:** Emisia de zgomot in timpul utilizarii a sculei electrice, in functie de modul de utilizare a sculei electrice, acesta poate fi diferita de valoarea declarata, in special in functie de tipul piesei de prelucrat.

**⚠️ AVERTISMENT:** Asigurati-va ca respectati masurile de siguranta pentru a proteja operatorul, care se bazeaza pe o estimare a expunerii in conditiile reale de utilizare ( luand in considerare toate etapele de functionare, precum atunci cand aparatul este in stare oprita si atunci cand functioneaza inactiv, in plus fata de timpul de declansare).

### Vibratii

Valoarea totală a vibrațiilor (suma vectorilor tri-axiali) determinată conform EN62841-1:  
Mod de lucru: funcționare fără sarcină  
Emisie de vibrații ( $a_v$ ): 2,5 m/s<sup>2</sup> sau mai puțin  
Marjă de eroare (K): 1,5 m/s<sup>2</sup>

**NOTĂ:** Valoarea (valorile) totale declarata a vibratiilor, este masurata in conformitate cu o metoda standard de testare si are capacitatea de a compara cu un alt dispozitiv.

**NOTĂ:** Valoarea (valorile) totale declarata a vibratiilor, poate fi utilizata/e de asemenea si intr-o evaluare preliminara a expunerii.

**⚠️ AVERTISMENT:** Emisia de vibratii in timpul utilizarii a sculei electrice, in functie de modul de utilizare a sculei electrice, acesta poate fi diferita de valoarea declarata, in special in functie de tipul piesei de prelucrat.

**⚠️ AVERTISMENT:** Asigurati-va ca respectati masurile de siguranta pentru a proteja operatorul, care se bazeaza pe o estimare a expunerii in conditiile reale de utilizare ( luand in considerare toate etapele de functionare, precum atunci cand aparatul este in stare oprita si atunci cand functioneaza inactiv, in plus fata de timpul de declansare).

## Declaratia de conformitate CE

*Nu mai pentru tarile europene*

Declaratia de conformitate CE este prezentata in anexa A la acest manual de instructiuni.

## ATENȚIE

Acest aparat poate fi utilizat de copii cu varsta de peste 8 ani si de persoane cu capacitati fizice, senzoriale sau mentale reduse sau lipsa de experienta si cunostinte, cu conditia ca acestia sa fie supravegheati sau instruiti in privinta utilizarii in siguranta a aparatului si sa fi inteles pericolele implicate.

### Avertismente generale de siguranta pentru scule electrice

**⚠️ AVERTISMENT:** Consultati toate avertismentele de siguranta, instructiunile si specificatiile pentru aceasta scula electrica. Nerespectarea tuturor instructiunilor listate mai sus poate provoca electrocutare, incendii si/sau vatamari grave.

## Păstrați toate avertismentele și instrucțiunile pentru consultare ulterioară.

Termenul de "unealtă electrică" folosit în avertismente se referă la unelte electrice alimentate de la rețea (cu cablu) sau cu acumulator (fără cablu).

### Siguranta zonei de lucru

1. **Mențineți curată și bine iluminată zona de lucru.**  
Zonele dezordonate sau intunecate prezinta pericol de accidente.
2. **Nu operați cu unealta electrică în atmosfere explozive, precum în prezența lichidelor, gazelor sau a prafului inflamabil(e).** Unelele electrice creează scântei care pot aprinde praful sau vaporii.
3. **Țineți copiii și persoanele din jur la distanță în timpul operării unei unelte electrice.** Dacă vi se distrage atenția, puteți pierde controlul asupra uneltei.

## Instrucțiuni de siguranță electrică

1. **Ștecărele uneltelor electrice trebuie să se potrivească cu prizele. Nu modificați niciodată ștecărul în nici un fel. Nu folosiți niciodată adaptoare de ștecăr cu uneltelor electrice cu împământare.**  
Ștecărele nemodificate și prizele potrivite reduc riscul de electrocutare.
2. **Evitați contactul corpului cu suprafețele conectate la împământare, precum țevi, radiatoare, reșouri, mașini de gătit și frigider.** Există un risc crescut de electrocutare când corpul dumneavoastră are contact cu împământarea.
3. **Nu expuneți uneltelor electrice la ploaie sau umezeală.** Apa care intra într-o unealta electrică va crește riscul de electrocutare.
4. **Nu forțați cablul. Nu trageți niciodată unealta electrică de cablul de alimentare pentru a o transporta, a o trage sau a scoate ștecărul din priză.** Țineți cablul de alimentare departe de căldură, ulei, muchii ascuțite sau piese în mișcare. Cablurile deteriorate sau încurcate cresc riscul de electrocutare.
5. **Atunci când lucrați cu o unealtă electrică în aer liber, folosiți un prelungitor adecvat pentru utilizarea în aer liber.** Folosirea unui prelungitor adecvat pentru utilizarea în aer liber reduce riscul de electrocutare.
6. **În cazul în care operarea unei unelte electrice într-o zonă umedă nu poate fi evitată, folosiți o alimentare protejată cu un dispozitiv de curent rezidual (RCD).** Utilizarea unui RCD reduce riscul de electrocutare.
7. **Uneltelor electrice pot produce câmpuri electromagnetice (EMF) care nu sunt daunătoare utilizatorului.** Cu toate acestea, pentru utilizatorii cu stimulatoare cardiace și alte dispozitive medicale similare, ar trebui să contacteze producătorul dispozitivului și/sau medicul pentru recomandări înainte de a folosi aceasta unealta electrică.

## Siguranța personală

1. **Fiți vigilenți, fiți atenți la ceea ce faceți, acționați cu simț practic când operați o unealtă electrică. Nu folosiți unealta electrică în timp ce sunteți obosit sau sub influența drogurilor, a alcoolului sau a medicamentelor.** Un moment de neatenție în timpul operării uneltelor electrice poate cauza vătămare personală gravă.
2. **Utilizați echipamentul de protecție individuală Purtați întotdeauna ochelari de protecție.** Echipamentele de siguranță, precum masca de faf, încălțăminte de protecție antiderapantă, casca de protecție sau protecția auditivă, folosite când situația o cere, vor reduce riscul de ranire.
3. **Preveniți pornirea accidentală. Asigurați-va ca comutatorul este situat în poziția de oprire înainte de conectarea la setul de acumulator și/sau la baterie, și de ridicarea sau transportarea mașinii.** Transportarea aparatului cu degetul pe comutator sau punerea sub tensiune a aparatului care are comutatorul în poziția de pornire predispoaze la accidente.
4. **Îndepărtați orice cheie de reglare înainte de a porni unealta.** O cheie franceză sau o cheie rămasă atașată de o piesă rotativă a uneltei electrice poate cauza vătămări corporale.
5. **Nu vă întindeți corpul. Păstrați o poziție stabilă și echilibrată în orice moment.** Acest lucru permite un mai bun control al uneltei electrice în situații neașteptate.

6. **Purtați îmbrăcăminte corespunzătoare. Nu purtați haine largi sau bijuterii. Mențineți parul și hainele departe de piesele în mișcare.** Hainele largi, bijuteriile sau părul lung pot fi prinse de piesele aflate în mișcare.
7. **Dacă sunt prevăzute dispozitive pentru conectarea unităților de extracție și de colectare a prafului, asigurați-vă că acestea sunt conectate și folosite corect.** Utilizarea colectării prafului poate reduce riscurile legate de praf.
8. **Sa nu fii multumit doar cu familiarizarea de utilizare a instrumentelor și sa ignoriți principiile de siguranță ale instrumentelor.** O acțiune neglijentă poate provoca rani grave într-o fracțiune de secundă.
9. **Purtați întotdeauna ochelari de protecție pentru protejarea ochilor atunci când folosiți uneltelor electrice.** Ochelarii trebuie să fie în conformitate cu ANSI Z87.1 în SUA, EN 166 în Europa sau AS/NZS 1336 în Australia/Noua Zeelandă. În Noua Zeelandă, de asemenea este strict necesar de purtarea unei masti pentru protecție facială.

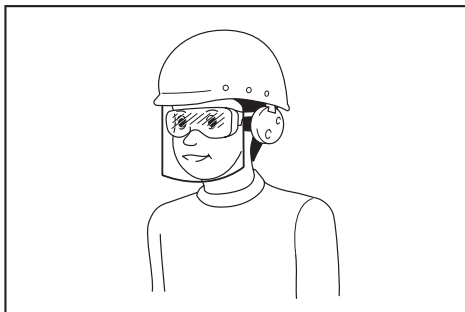

Angajatorul are responsabilitatea de a forța operatorii uneltelor și persoanelor din zona de lucru din apropiere să poarte echipamente de protecție.

## Folosirea și întreținerea uneltei electrice

1. **Nu forțați unealta electrică. Folosiți unealta electrică corectă pentru tipul de utilizare respectiv.** Unealta electrică corectă va funcționa mai bine și mai sigur la viteza pentru care a fost proiectată.
2. **Nu folosiți unealta electrică dacă comutatorul nu o poate porni și opri.** Orice unealtă electrică, care nu poate fi controlată cu comutatorul este periculoasă și trebuie reparată.
3. **Înainte de a efectua orice ajustări, modificări de accesorii sau stocarea uneltelor electrice, deconectați steclarul de la sursa de alimentare și/sau, dacă se poate demonta, scoateți pachetul acumulatorului de pe unealta electrică.** Astfel de măsuri preventive de siguranță reduc riscul de pornire accidentală a uneltei electrice.
4. **Nu lasați uneltelor electrice la îndemana copiilor și nu permiteți persoanelor nefamiliarizate cu unealta electrică sau cu aceste instrucțiuni să folosească unealta.** Uneltelor electrice sunt periculoase în mâinile utilizatorilor neinstruiți.

5. **Mentineti uneltele electrice si accesoriile.** Verificati alinierea incorecta sau griparea pieselor in miscare, spargerea pieselor, precum si orice alta stare care poate afecta functionarea uneltei electrice. Dacă este deteriorată, solicitați repararea uneltei înainte de utilizare. Multe accidente sunt cauzate de unelte electrice întreținute necorespunzător.
6. **Păstrați uneltele de tăiere ascuțite și curate.** Uneltele de tăiere corect întreținute, cu muchii de tăiere îngrijite, au o probabilitate mai redusă de gripare și sunt mai ușor de controlat.
7. **Utilizați unealta electrică, accesoriile și capetele de unealta etc, în conformitate cu aceste instrucțiuni, ținând cont de condițiile de lucru și de activitatea care urmează să fie efectuată.** Utilizarea uneltei electrice pentru alte operații decât cele prevăzute poate duce la situații periculoase.
8. **Pastrați manerele și suprafețele de prindere în condiții uscare, curate și fara ulei sau grasimi.** Manerele alunecoase și suprafețele de prindere nu permit manipularea și controlul în siguranța a uneltelor în situații neașteptate.
9. **Când utilizați unealta, nu purtați manusi de lucru din panza care pot provoca încurcarea operării.** Manusile de lucru din panza încălțate în piesele în miscare pot cauza leziuni corporale.

#### Folosirea și întreținerea uneltei cu acumulator

1. **Reîncărcați numai cu încărcătorul specificat de producător.** Un încărcător care este adecvat pentru un tip de pachet de acumulatori poate crea un risc de incendiu când este utilizat cu un alt set de acumulatori.
2. **Folositi uneltha electrica numai cu pachetul de acumulatori special desemnati in acest sens.** Utilizarea oricărui alți acumulatori poate crea un risc de vătămare și de incendiu.
3. **Atunci când acumulatorul nu este în uz, păstrați-l departe de alte obiecte metalice, cum ar fi agrafe de birou, monede, chei, cuie, șuruburi sau alte obiecte metalice mici, care pot face o conexiune de la o bornă la alta.** Scurtcircuitarea bornelor acumulatorului poate provoca arsuri sau incendiu.
4. **În condiții de utilizare greșită, lichidul poate fi proiectat din acumulator; prin urmare, evitați contactul. În caz de contact accidental, clătiți cu apă. În cazul contactului lichidului cu ochii, consultați un medic.** Lichidul care este proiectat din acumulator poate provoca iritații sau arsuri.
5. **Nu utilizați un pachet de acumulator sau un aparat defect sau modificat.** Acumulatorii deteriorați sau modificați vă pot expune la pericole de tipul incendiilor, exploziilor sau vătămărilor corporale.
6. **Nu expuneți un pachet de acumulator sau uneltha la foc sau temperaturi excesive.** Expunerea la foc sau la temperaturi de peste 130 °C poate cauza explozii.
7. **Respectați toate instrucțiunile de încărcare și nu încarcați pachetul de acumulator sau uneltha în afara domeniului de temperaturi specificat în instrucțiuni.** Încărcarea inadecvată sau la temperaturi în afara domeniului specificat poate avaria acumulatorii sau poate crește riscul producerii unui incendiu.

#### Service

1. **Solicitați efectuarea lucrărilor de service la uneltha dvs. electrica numai de către o persoană calificată în reparatii, folosind numai piese de schimb identice.** Acest lucru va garanta că siguranța uneltei electrice este menținută.
2. **Nu reparați niciodata pachetul de acumulatori avariate.** Lucrările de service pentru pachetele de acumulatori trebuie efectuate numai de către producător sau de către furnizorii de servicii autorizați.
3. **Respectați instrucțiunile pentru lubrifiere și schimbarea accesoriilor.**

## Avertismente de siguranta pentru pulverizatorul de gradina fara fir

**⚠️AVERTISMENT:** Pericol de incendiu sau explozie. Nu pulverizați lichide inflamabile, precum benzina. Găsiți aceasta referință de simbol pe recipient.

**⚠️AVERTISMENT:** Anumite spray-uri fabricate sunt produse utilizate pentru pulverizare care contin substante chimice care cauzeaza cancer, malformatii cogenitale sau alte efecte daunatoare.

#### Cateva exemple ale acestor chimice:

- Compusi din ingrasamite;
- Compusi din insecticide, erbicide și pesticide;
- Lemn tratat arsenic și crom; Respectați instrucțiunile de pe recipientele tuturor acestor produselor. Pentru reducerea expunerii acestor substante chimice, purtați echipamente de siguranță aprobate, precum masti special concepute pentru a filtra spray-urile, manusile și plus alte echipamente de protecție adecvate.

- **Înainte de a utiliza orice pesticide sau alte materiale de pulverizare la acest pulverizator, citiți cu atenție eticheta de pe recipientul original și respectați instrucțiunile acestuia.** Unele materiale de pulverizare sunt periculoase și nu sunt recomandate pentru folosirea acestui pulverizator, deoarece pot deteriora pulverizatorul și vor provoca leziuni corporale grave sau daune materiale.
- **Pericol de electrocutare.** Nu pulverizați niciodată spre prizele electrice.
- **Nu folosiți produse chimice de uz comercial sau chimice în scopuri comerciale sau industriale.** Folosiți numai produse chimice pe baza de apă pentru gazon și gradina.
- **Nu turnați lichid fierbinte sau lichid în fierbere în rezervor.** Acestea pot cauza slăbirea sau deteriorarea furtunului sau a rezervorului.
- **Zona de pulverizare trebuie să fie bine ventilată.**
- **Nu pulverizați în zilele cu vant.** Pulverizarea poate fi aruncată accidental pe plante sau obiecte care nu trebuie să fie pulverizate.
- **Depozitați pulverizatorul într-un spațiu sigur și bine ventilat cu rezervorul de lichid gol.**
- **Pentru acest pulverizator, nu folosiți lichide corozive (alcaine) cu autoîncalzire sau lichide corozive (acide).** Acestea pot coroda piesele metalice sau pot cauza slăbirea rezervorului și furtunului.

- **Fiti familiarizati cu continutul substantelor chimice care trebuie pulverizate. Cititi toate fisele tehnice de securitate (MSDS) si etichetele containerelor furnizate impreuna cu substanta chimica.** Respectati instructiunile de siguranta ale producatorului de produse chimice.
- **Nu lasati reziduurii sau materiale de pulverizare in rezervor dupa pulverizare.** Curatati dupa fiecare utilizare.
- **Interzis fumatul in timp ce folositi pulverizatorul sau cand pulverizati in zonele unde exista scanteile sau flacari.**
- **Risc de injectare.** Nu descarcati direct pe piele.
- **Pentru reducerea riscului de electrocutare, nu lasati pulverizatorul in apa sau alte lichide.** Nu asezati si nu depozitati pulverizatorul in zona unde exista riscul de cadere sau poate fi tras intr-o cada sau chiuveata.
- **Intretineti acest produs. Verificati bine atat interinerul, cat si exteriorul pulverizatorului si verificati componentele inainte de fiecare utilizare. Verificati daca exista furtunuri fisurate sau deteriorate, scurgeri, dune infundate, lipsa sau deteriorare a pieselor. Daca este deteriorata, solicitati repararea produsului inainte de utilizare.** Multe accidente sunt cauzate de produse intretinute necorespunzator.
- **Deconectati bateria de pe aparat inainte de a goli, curata sau depozita pulverizatorul.** Astfel de masuri preventive de siguranta reduc riscul de pornire accidentala a aparatului.
- **Purtati intotdeauna protectie pentru ochi cu scuturi laterale sau ochelari de protectie etichetati pentru a se conforma cu ANSI Z87.1.** Nerespectarea acestui lucru poate provoca patrunderea lichidului in ochi, rezultand leziuni corporale grave.
- **Protejati-va plamanii. Purtati o masca faciala sau de praf atunci cand folositi pulverizatorul.** Respectarea acestei reguli va reduce riscul de leziune corporala grava.
- **Acumulatorii pentru unelte nu trebuie sa fie conectate la o priza electrica; prin urmare, acestea sunt intotdeauna in stare de functionare. Fiti constienti de posibilele pericole atunci cand nu folositi unealta cu acumulator sau cand schimbati accesoriile. Scoateti pachetul de acumulatori atunci cand nu folositi unealta.** Respectarea acestei reguli va reduce riscul de electrocutare, incendii sau vatamare corporala grava.
- **Nu asezati acumulatorii pentru unelte sau bateriile lor langa foc sau la temperaturi ridicate.** Respectarea acestui lucru va reduce riscul de explozie si leziunilor corporale.
- **Nu zdrobiti, scapati sau deteriorati pachetul acumulatorului. Nu folositi un pachet de acumulatori sau un incarcator care a fost scapat sau a fost supus unui impact puternic.** Un acumulator deteriorat poate cauza explozie. Aruncati imediat un acumulator scapat sau deteriorat.
- **Acumulatorii pot exploda in prezenta unei surse de aprindere, precum flacari.** Pentru reducerea riscului de vatamare corporala grava, nu folositi niciodata un produs fara fir in prezenta unei flacari deschise. Un acumulator explodat poate propulsa resturi si substante chimice. Daca este expus, spalati imediat cu apa.
- **Sa nu incarcati acumulatorul pentru unelte intr-un loc umed.** Respectarea acestei reguli va reduce riscul de electrocutare.
- **Pentru a obtine rezultate optime, acumulatorul dvs. pentru unelte trebuie sa fie incarcat intr-un spatiu cu o temperatura de peste 10 °C (50 °F), dar sa nu depaseasca de 40 °C (104 °F).** Pentru reducerea riscului de leziune corporala, nu trebuie sa il depozitati afara sau intr-un vehicul.
- **Utilizarea in conditii extreme sau cu temperaturi extreme, pot determina scurgeri ale acumulatorului. In cazul in care lichidul a intrat in contact cu pielea, spalati imediat cu apa si sapun. Daca lichidul a patruns in ochi, spalati cu apa curata timp de cel putin 10 minute, apoi solicitati imediat asistenta medicala.** Respectarea acestei reguli va reduce riscul de leziune corporala grava.
- **Nu folositi acumulatorul pentru unelte in ploaie.**
- **Nu folositi acumulatorul pentru unelte in ploaie. Fiti foarte atenti cand manipulati acumulatorul pentru evitarea scurtului circuit provocate din cauza materialelor conductoare, precum inele, bratari si chei.** Acumulatorul sau conductorul se pot supraincalzi si pot determina arsuri.
- **Nu aruncati acumulatorul sau acumulatorii in foc.** Celulele pot exploda. Consultati normele locale pentru posibile instructiuni speciale legate de eliminare.
- **Nu deschideti si nu distrugeti acumulatorul sau acumulatorii.** Electrolitul eliberat este coroziv si poate cauza vatamarea ochilor sau a pielii. Poate fi toxic in caz de ingerare.
- **Evitati mediul periculos - Nu folositi aparatele in zone umede.**
- **Folositi aparatul potrivit - Nu folositi aparatul pentru nici o operare, doar cu exceptia celei pentru care este destinat.**
- **Nu fortati aparatul - Prin acest lucru, aparatul va functiona mai bine si va reduce posibilitatea aparitiei leziunilor corporale.**
- **Depozitati aparatele oprite in interior - Cand nu sunt utilizate, aparatele trebuie sa fie depozitate in interior intr-un loc uscat, inalt sau inchis si inaccesibil copiilor.**
- **Mentineti aparatul cu grija - Trebuie mentinut curat pentru a ajunge la performante optime si pentru a reduce posibilitatea aparitiei leziunilor corporale.** Respectati instructiunile pentru schimbarea accesoriilor. Verificati cablul aparatului, iar in caz de deteriorare, solicitati un centru de service autorizat. Manerile trebuie sa fie mentinute curate, fara uleiuri sau grasimi.
- **Verificati piesele deteriorate - Inainte de prima utilizare a aparatului, dispozitivul de protectie sau partile deteriorate trebuie inspectate cu atentie pentru asigurarea unei functionari corecte si pentru a indeplini functiunea dorita. Verificati alinierea pieselor in miscare, piesele avariate, instalarea sau alte conditii daca afecteaza functionarea acestora. Cu exceptia cazului in care este mentinut altfel in acest manual de instructiuni, dispozitivul de protectie sau partile deteriorate trebuie inlocuite in mod corespunzator de catre un centru de service autorizat.**
- **In cazul in care capacul rezervorului nu este strans, va rugam sa nu rasturnati un rezervor umplut, evitand astfel scurgerile.**

## Instrucțiuni de siguranță importante pentru blocul acumulator

1. Înainte de a utiliza blocul acumulator, citiți toate instrucțiunile și marcajele de atenționare de pe (1) încărcătorul acumulatorului, (2) acumulator și (3) produsul alimentat de la acumulator.
2. Nu demontați sau modificați blocul acumulator. Puteți provoca un incendiu, căldură excesivă sau explozie.
3. Dacă durata de funcționare s-a redus excesiv, scoateți imediat din funcțiune. Aceasta poate duce la un risc de supraîncălzire, posibile arsuri și chiar o explozie.
4. Dacă electrolitul vă intră în ochi, clătiți-i cu apă curată și solicitați imediat asistență medicală. Acest lucru poate duce la pierderea vederii.
5. Nu scurtcircuitați blocul acumulatorului:
  - (1) Nu atingeți bornele cu niciun fel de material conductor.
  - (2) Evitați depozitarea blocului acumulator într-un recipient cu alte obiecte metalice, cum ar fi cuie, monede etc.
  - (3) Nu expuneți blocul acumulator la apă sau ploaie.

Un scurtcircuit al acumulatorului poate provoca un flux mare de curent, supraîncălzire, posibile arsuri și chiar și defectarea.

6. Nu depozitați și utilizați aparatul și blocul acumulator în locuri în care temperatura poate atinge sau depăși 50°C (122°F).
7. Nu incinerati blocul acumulator, chiar dacă este grav deteriorat sau complet uzat. Blocul acumulator poate exploda într-un incendiu.
8. Nu bateți în cuie, nu tăiați, zdrobiți, aruncați, nu scăpați blocul acumulator sau nu loviți cu un obiect dur blocul acumulator. În caz contrar, puteți provoca incendii, căldură excesivă sau explozii.
9. Nu utilizați acumulatorul dacă este deteriorat.
10. Acumulatorii cu litiu-ion incluse fac obiectul cerințelor legislației privind mărfurile periculoase.

Pentru transporturi comerciale, de ex. transporturi efectuate de terți sau agenți de expediere, se vor respecta cerințele speciale privind ambalarea și etichetarea.

Pentru pregătirea articolului expedit, este necesară consultarea unui expert în domeniul materialelor periculoase. Vă rugăm să respectați de asemenea și reglementările naționale, care pot fi mai detaliate.

Acoperiți cu bandă sau mascați contactele deschise și împachetați acumulatorul în așa fel încât să nu se poată deplasa în ambalaj.

11. Când eliminați blocul acumulator, scoateți-l din unealtă și eliminați-l într-un loc sigur. Urmați reglementările locale referitoare la eliminarea acumulatorului.
12. Utilizați acumulatorii numai cu produsele specificate de Makita. Instalarea acumulatorilor în produse neconforme poate provoca incendii, căldură excesivă, explozii sau scurgeri de electrolit.
13. Dacă unealta nu este utilizată pentru o perioadă lungă de timp, acumulatorul trebuie să fie scos din unealtă.
14. În timpul utilizării și după ea, blocul acumulator poate înmagazina căldură, ceea ce poate provoca arsuri sau arsuri la temperaturi scăzute. Atenție la manipularea blocurilor acumulator fierbinți.
15. Nu atingeți borna echipamentului imediat după utilizare, deoarece ar putea fi suficient de fierbinte pentru a provoca arsuri.
16. Nu permiteți așchiiilor, prafului sau pământului să se blocheze în bornele, orificiile și canelurile blocului acumulator. Poate duce la performanțe slabe sau la defectarea echipamentului sau a blocului acumulator.
17. Cu excepția cazului în care echipamentul permite utilizarea în apropierea liniilor electrice de înaltă tensiune, nu folosiți blocul acumulator în apropierea liniilor electrice de înaltă tensiune. Se poate provoca defectarea sau cedarea echipamentului sau a blocului acumulator.
18. Nu lăsați acumulatorul la îndemâna copiilor.

## PĂSTRAȚI ACESTE INSTRUCȚIUNI.

**⚠ATENȚIE:** Utilizați numai acumulatori originali Makita. Utilizarea acumulatorilor Makita neoriginali sau a acumulatorilor care au fost modificați pot duce la explozia acumulatorului, provocând incendii, vătămări personale și daune. De asemenea, se va anula garanția Makita pentru unealta și încărcătorul Makita.

## Sfaturi pentru menținerea duratei maxime de viață utilă a acumulatorului

1. Încărcați blocul acumulator înainte de a fi descărcat complet. Scoateți întotdeauna din funcțiune unealta și încărcați blocul acumulatorului atunci când observați că unealta produce mai puțină putere.
2. Nu reîncărcați niciodată un bloc acumulator complet încărcat. Supraîncărcarea reduce durata de viață utilă a acumulatorului.
3. Încărcați blocul acumulator la temperatura camerei, în intervalul 10 °C - 40 °C (50 °F - 104 °F). Dacă blocul acumulator s-a încăns, lăsați-l să se răcească înainte de încărcare.
4. Când nu utilizați blocul acumulator, scoateți-l din echipament sau din încărcător.

## **UTILIZAREA SI MENTINEREA PULVERIZATORULUI DE GRADINA**

1. Pulverizatorul de gradina fara fir poate functiona cu blocurile de acumulatori de tip Makita lithium-ion. Utilizarea oricaror alti acumulatori poate crea un risc de incendiu. Reincarcati acumulatorii numai cu incarcatorul specificat. Un incarcator care este adecvat pentru un tip de acumulator poate crea un risc de incendiu cand este utilizat cu un alt acumulator.
2. Atunci cand introduceti sau scoateti bateria, puneti intotdeauna pulverizatorul de gradina fara fir pe o suprafata plana si stabila.
3. Nu utilizati acumulatori, piese sau accesorii nerecomandate de catre producatorul acestui aparat. Utilizarea acumulatorilor, pieselor sau accesoriilor nerecomandate poate determina leziuni corporale grave.

# ASAMBLARE

## ⚠ ATENȚIE:

Înainte de a efectua orice operare la acest aparat, întotdeauna asigurați-vă că aparatul este oprit și blocul acumulatorului este scos din acesta.

## ⚠ ATENȚIE:

Asigurați-vă că toate piesele sunt asamblate în siguranță, evitând scurgerea lichidului atunci când utilizați aparatul.

### **Montarea lancei de pulverizare**

1. Scoateți capacul de pe maner.
2. Asigurați-vă că inelul O este pus pe poziție, apoi filetați lancea de pulverizare pe maner care să fie bine strânsă. Consultați Figura 1.
3. Slăbiți piulita de extensie și potriviți lancea de pulverizare la mărimea dorită.
4. Strângeți din nou piulita de extensie.

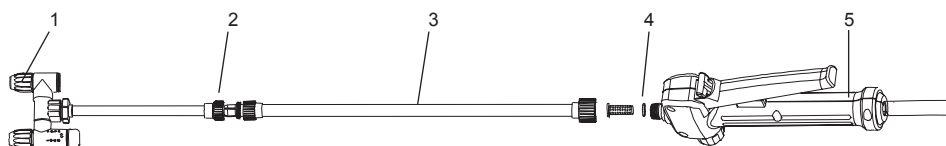

1	Cap de pulverizare reglabil	2	Piulita de extensie
3	Lance de pulverizare reglabila	4	Inelul - O
5	Maner		

Figura 1

### **Curea de umar**

Conectați curea de umăr la cuierul mașinii, așa cum este prezentat în figura. Consultați Figura 2.

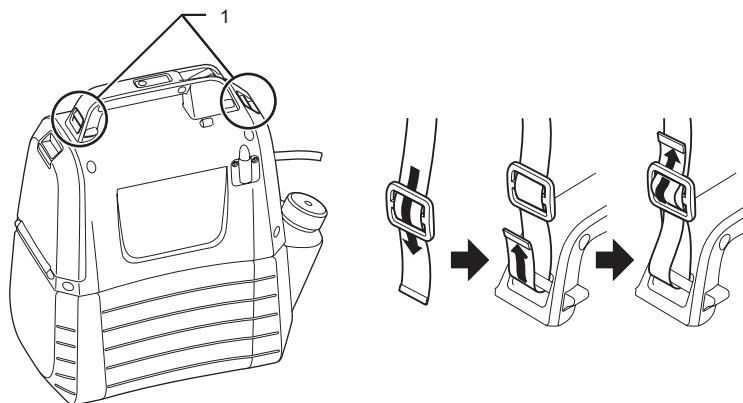

1	Cuier
---	-------

Figura 2



# DESCRIEREA FUNCȚIILOR

## **⚠ ATENȚIE:**

Înainte de reglarea sau verificarea funcției aparatului, întotdeauna asigurați-vă că aparatul este oprit și blocul acumulatorului este scos din acesta.

## **Instalarea sau scoaterea blocului acumulator.**

## **⚠ ATENȚIE:**

- Opriti întotdeauna aparatul înainte de a instala sau de a scoate blocul acumulatorului.
- Țineți ferm unealta și blocul acumulatorului atunci când montați sau demontați blocul acumulatorului. Dacă nu țineți ferm unealta și blocul acumulatorului, acestea vă pot aluneca din mâini, putând provoca deteriorarea unelei și a blocului acumulator, precum și leziuni corporale.
- Nu folosiți forța atunci când instalați cartușul bateriei. Dacă blocul nu glisează ușor la introducerea, atunci nu este introdus corect.

Pentru a instala blocul acumulator, trageți în jos maneta de blocare, apoi deschideți capacul acumulatorului. Aliniați limba de pe blocul acumulator cu șanțul din carcasă și glisați-o în poziție. Întotdeauna introduceți-o până când se agrează și auziți un declic. Consultați Figura 3.

Pentru a scoate blocul acumulator, glisați-l din aparat în timp ce glisați butonul . Consultați Figura 4.



Figura 3



Figura 4

## Indicarea capacitatii ramase a acumulatorului.

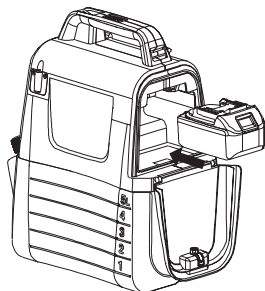
Apasati butonul de verificare de pe blocul acumulator pentru a vedea capacitatea ramasa a acumulatorului. Lămpile indicatoare se aprind timp de câteva secunde. Consultati Figura 5.

Lămpi indicatoare		Capacitatea acumulatorului ramasa.
Aprins	Oprit	
■ ■ ■		50 % - 100 %
■ ■ □		30 % - 50 %
■ □ □		0 % - 30 %

### NOTĂ:

- În funcție de condițiile de utilizare și de temperatura ambiantă, indicația poate diferi ușor de capacitatea efectivă.



Figura 5

## Sistemul de protecție a aparatului/acumulatorului.

Aparatul este echipat cu sistemul de protecție. Acest sistem oprește automat puterea motorului pentru a prelungi durata de viață a aparatului și acumulatorului. Aparatul se va opri în timpul funcționării din moment ce aparatul sau acumulatorul sunt plasate în una dintre următoarele condiții.

- Protecție pentru suprasarcină. Atunci când aparatul funcționează într-un mod care îl determină să atragă un curent anormal de mare, aparatul se oprește automat fără nici o indicație. În acest caz, opriți aparatul și aplicația care a cauzat suprasolicitarea aparatului. Apoi porniți mașina pentru a reporni.
- Protecție la descărcare excesivă: Când capacitatea acumulatorului nu este suficientă, aparatul se oprește automat. În cazul în care aparatul nu funcționează chiar dacă comutatoarele sunt pornite, scoateți blocul acumulatorului din aparat și încărcați-l.

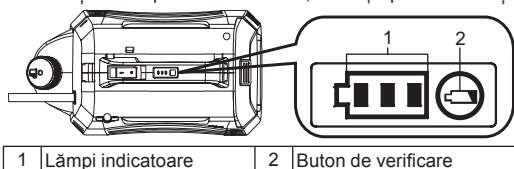
## Indicarea capacității rămase a acumulatorului



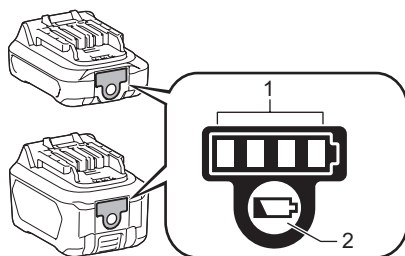



*Numai pentru blocurile de acumulator care sunt prevăzute cu indicator*



1	Lămpi indicatoare	2	Buton de verificare
---	-------------------	---	---------------------

Figura 6

Apăsați butonul de verificare de pe blocul acumulator pentru a vedea capacitatea rămasă a acumulatorului. Lămpile indicatoare se aprind timp de câteva secunde.

Lămpi indicatoare		Capacitate rămasă
 Aprins	 Oprit	
		75 % - 100 %
		50 % - 75 %
		25 % - 50 %
		0 % - 25 %

**NOTĂ:** În funcție de condițiile de utilizare și de temperatura ambiantă, indicația poate diferi ușor de capacitatea efectivă.

## Mixare



**AVERTISMENT!** Respectati intotdeauna instructiunile furnizate de catre producatorul de substante chimice, tiparite pe eticheta produsului pentru utilizare, curatare si depozitare. Curatati cu atentie dupa fiecare utilizare, respectand instructiunile din sectiunea de mentinere si curatare din acest manual. Produsele chimice nu trebuie sa fie lasate la indemana copiilor. Nerespectarea acestui lucru poate cauza leziuni corporale grave.



**AVERTISMENT!** PRODUSUL ESTE FOLOSIT PENTRU PULVERIZAREA PRODUSELOR CHIMICE DE GRADINA, ASISTENTE PENTRU IARBA, FUNGICIDE, INSECTICIDE SI INGRASAMINTE.



**ATENȚIE:** Asigurați-va ca nici o substanță chimică utilizată anterior nu a fost lăsată în rezervor. În acest fel, se poate produce o reacție chimică generând gaze nocive.



**OBSERVAȚIE:** Nu umpleți exagerat rezervorul. Acest lucru poate deteriora aparatul.



**OBSERVAȚIE:** Lichidele care trebuie pulverizate trebuie să fie la fel de subțiri precum apa. Folosind lichidele groase nu vor avea o pulverizare corectă.

1. Scoateti acumulatorul inainte de a turna lichid chimic in rezervor.
  2. Tineti rezervorul ferm si rotiti-l in sensul invers al acelor ceasornice pentru separarea carcasei motorului de rezervor. Consultati Figura 7.
  3. Desurubati si scoateti cana de masurare.
  4. Masurati lichidul recomandat. Cana poate fi folosita pentru masurare pana la 50 ml (2 oz) de lichide. Consultati Figura 8.
  5. Turnati cu grija lichidul in rezervor cu cana de masurare prin orificiul de umplere a rezervorului. De asemenea, puteti dizolva complet lichidul chimic in apa, intr-un recipient separat si dupa care turnati in rezervor. Asigurati-va ca turnati intotdeauna lichid chimic in rezervor prin orificiul de umplere a rezervorului pentru lichide chimice, ci nu prin orificiul cel mic folosit pentru masurarea depozitului canilor. Asigurati-va ca filtrul de umplere a rezervorului este pus pe pozitie. Consultati Figura 9.
  6. Curatati cana de masurare cu apa curata.
  7. Puneti la loc cupa, si asigurati-va ca este bine stransa.
  8. Introduceti furtunul pe partea deprimata a filtrului de umplere a rezervorului. Consultati Figura 10.
  9. Reatasati carcasa motorului de la rezervor si intoarceti-o in sensul acelor de ceasornic pe "Click". Consultati Figura 11.
- \* Nu este inclus recipientul.

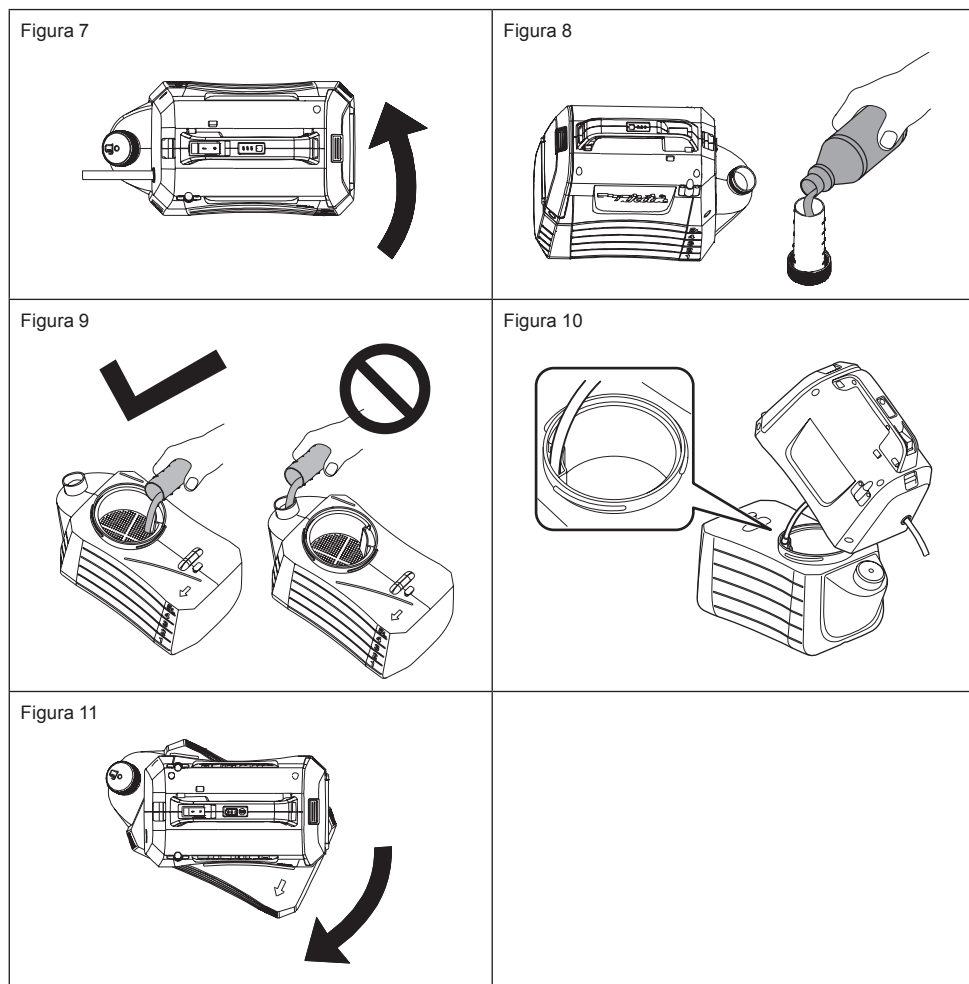

# FUNȚIONARE



**AVERTISMENT!** Pericol de incendiu sau explozie. Zona de pulverizare trebuie să fie bine ventilată și evitată de scantei sau flăcări.



## ATENȚIE:

În timp ce utilizați aparatul, asigurați-vă că ați pus ferm centura pe umăr.

### Pornirea/Oprirea aparatului

1. Înainte de a utiliza aparatul, pregătiți ochelarii de protecție și alte echipamente de siguranță.
2. Apasați comutatorul Pornit/Oprit pentru pornirea aparatului.
3. Apasați și trageți maneta în jos pentru a începe pulverizarea. Consultați Figura 12.
4. Eliberați maneta pentru a opri pulverizarea.

### Activare blocare

Funcția de blocare este determinată pentru pulverizare continuă sau pentru acoperirea suprafețelor mari.

1. Pentru blocare, trageți maneta în jos și trageți butonul de blocare înapoi, apoi eliberați maneta.

Consultați Figura 13.

2. Pentru a elibera blocarea, apăsați pe maneta și apăsați butonul de blocare în partea înaintată.

Nota: Înainte să puneți pachetul de acumulator în aparat, asigurați-vă că maneta să nu fie blocată.

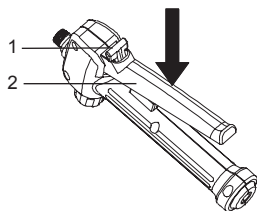

1	Butonul de blocare	2	Parghie
---	--------------------	---	---------

Figura 12



Figura 13

### Reglarea pentru tipul cu un singur cap.

1. Întoarceți robinetul pe partea de "lock" pentru utilizarea mașinii cu un singur tip de cap. Consultați Figura 14.

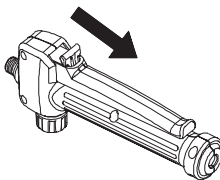

Figura 14

### Reglarea spray-ului

Capul de pulverizare reglabil poate fi utilizat pentru atomizarea sau pulverizarea lichidului.

1. Scoateți pachetul de acumulator din aparat.
2. Pentru a atomiza lichidul, trebuie să strângeți capul de pulverizare reglabil.
3. Pentru pulverizarea lichidului, trebuie să slăbiți capul de pulverizare reglabil.

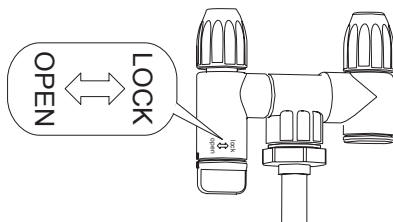
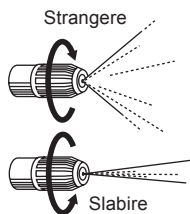

## ATENȚIE

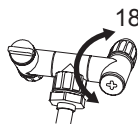

- Nu rasturnați robinetul care a depășit 180°. Orificiul dispersat se poate crăpa.
- Nu atingeți maneta duzei din greșeală atunci când așezați duza pe suportul duzei, astfel evitând o pulverizare greșită.
- Nu lăsați resturi de substanțe chimice în rezervor pentru un timp îndelungat. Acest lucru poate cauza deteriorarea pieselor care ar scurta durata de viață a produsului.

### Pulverizare



**AVERTISMENT!** Nu lăsați niciodată unitatea pe sol în timpul utilizării. Evitați aparatul și acumulatorul de umezeală sau să se ude în permanentă. Nu pulverizați în apropierea sau direct pe unitate.

1. Îndreptați duza pulverizatorului direct către plantele sau obiectele pe care doriți să le pulverizați.
2. Nu îndepărtați niciodată capatul lancei de pulverizare către dvs. sau către alte persoane.
3. Aveți grijă de stopire în parte inversă, îndepărtați-vă suficient de obiectul care a fost pulverizat pentru prevenirea stropirii înapoi asupra dvs.
4. Nu pulverizați niciodată către oameni sau animale; pulverizați întotdeauna în direcția vântului.
5. Nu pulverizați în zilele cu vânt. Pulverizarea poate fi aruncată accidental pe plante sau obiecte care nu trebuie să fie pulverizate.

## ÎNȚREȚINERE ȘI CURĂȚARE

### ATENȚIE:

Asigurați-vă întotdeauna că aparatul este oprit și că blocul acumulator este scos înainte de a încerca să efectuați activități de inspecție sau întreținere.

Pentru a menține SIGURANȚA ȘI FIABILITATEA produsului, reparațiile și orice altă operație de întreținere sau reglare trebuie efectuate de către centrele de service autorizate sau de către centrele de producător Makita, folosindu-se întotdeauna piese de schimb Makita.

### ÎNȚREȚINEREA



**AVERTISMENT!** Pentru evitarea leziunilor corporale grave, scoateți întotdeauna pachetul de acumulator de pe aparat atunci când curățați sau când efectuați orice procedură de mentineră.



**AVERTISMENT!** Purtați întotdeauna protecție pentru ochi cu scuturi laterale sau ochelari de protecție etichetați pentru a se conforma cu ANSI Z87.1. Nerespectarea acestui lucru poate provoca patrunderea lichidului în ochi, rezultând leziuni corporale grave.



**AVERTISMENT!** În timpul mentinerii, folosiți numai piese de schimb identice. Utilizarea oricărui alte piese poate determina pericole sau poate provoca deteriorarea produsului.



**AVERTISMENT!** Nu lăsați lichidele de frână, benzina, uleiurile penetrante etc., să intre în contact cu piesele din plastic. Substanțele chimice pot determina deteriorări sau slăbiri plasticului, rezultând leziuni corporale grave.



**OBSERVAȚIE:** Se verifică periodic întregul produs pentru găsirea pieselor deteriorate, piese lipsă, precum suruburi, piulile, bolturi, capace, etc. Pentru asistență va rugăm să contactați serviciul de clienți sau un centru de service calificat.



**OBSERVAȚIE:** Nu folosiți niciodată benzină, diluant, alcool sau altele asemenea. Pot rezulta decolorări, deformări sau fisuri.

**MENTENANȚA GENERALĂ** Pentru piesele din plastic, evitați să folosiți solvenți la curățare. Majoritatea dintre materialele plastice sunt susceptibile de a fi deteriorate de diferite tipuri de solvenți comerciali și de asemenea pot fi deteriorate prin utilizare. Folosiți haine curate pentru îndepărtarea murdăriei, prafului, uleiului, grăsimilor etc.

### CURĂȚAREA UNITĂȚII



**AVERTISMENT!** Întotdeauna depozitați și aruncați substanțele chimice în mod corespunzător. Eliminarea apei contaminate trebuie efectuată în conformitate cu ordonanțele locale și legale.

## GOLIREA REZERVORULUI

În caz dacă a rămas lichid în rezervor după pulverizare, rezervorul trebuie să fie golit înainte de curățare.

- Scoateți pachetul de acumulator.
- Scoateți carcasa motorului din rezervor.
- Turnați conținutul prin zona de umplere.

**NOTĂ:** Turnați înapoi lichidul în recipientul original. Nu pastrați lichid chimic în rezervor.

## CURĂȚAREA REZERVORULUI

• Rezervorul trebuie să fie umplut cu aproximativ o treime cu apă curată. Se poate adăuga o cantitate mică de detergent ușor de uz casnic.

**NOTĂ:** Nu folosiți niciodată substanțe chimice inflamabile sau agenți de curățare abrazivi când curățați rezervorul.

- Ștergeți exteriorul rezervorului cu o cârpă curată și uscată.
- Reatașați carcasa motorului la rezervor
- Reinstalați pachetul de acumulator. Pulverizați până când rezervorul a fost golit. Asigurați-vă că îndreptați pulverizarea către o zonă care nu va fi deteriorată de soluția de pulverizare.
- Umpleți și repetați procedura cu apă curată. Ar putea fi necesar să curățați rezervorul de mai multe ori, apoi să goliți din nou în conformitate cu instrucțiunile enumerate mai sus.
- Toate piesele trebuie să fie uscate complet înainte de a reinstala piesele și înainte de a depozita unitatea.

## CURĂȚAREA DUZEI

Dacă duza este înfundată, urmați pașii următori de curățare.

- Scoateți pachetul de acumulator.
- Desurubați și scoateți capul de pulverizare reglabil din lancele de pulverizare.
- Treceți un fir subțire prin orificiul expus și îndepărtați toate resturile. Clătiți apoi cu apă curată. Consultați Figura 15.
- Ștergeți capul de pulverizare reglabil folosind o cârpă uscată curată, și puneți capacul duzei pe capacul de pulverizare reglabil.



Figura 15

## CURĂȚAREA POMPEI

Dacă pulverizatorul nu poate extrage lichidul din rezervor sau nu poate pulveriza lichid la prima utilizare sau după depozitarea pe termen lung. Urmăriți etapele de mai jos pentru curățarea pompei:

1. Opriti aparatul și scoateți acumulatorul.
2. Scoateți lancele de pulverizare din maner.
3. Goliți orice lichid rămas sau depozitați lichidul rămas într-un alt recipient pentru a vă asigura că rezervorul este complet golit.
4. Separați carcasa motorului de rezervor și întoarceți-o cu susul în jos. Consultați Figura 16.
5. Desurubați capacul roșu pentru a deschide orificiul de intrare a apei, apoi conectați orificiul la robinetul de apă. Asigurați-vă că inelul O este plasat în interiorul capacului roșu.
6. Deschideți încet robinetul, iar în același timp apăsați în jos maneta pentru a permite apei să spele orice resturi aderente la pompa. Consultați Figura 17.
7. Deconectați robinetul de apă și strângeți din nou capacul roșu. Asigurați-vă că inelul O din interiorul capacului este în poziție.

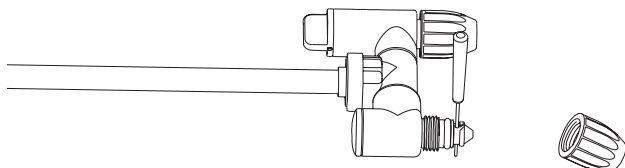
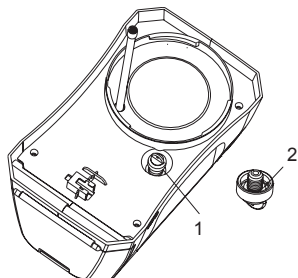

1	Capacul roșu	2	Inelul - O
---	--------------	---	------------

Figura 16



Figura 17



# ACCESORII OPȚIONALE

## ATENȚIE:

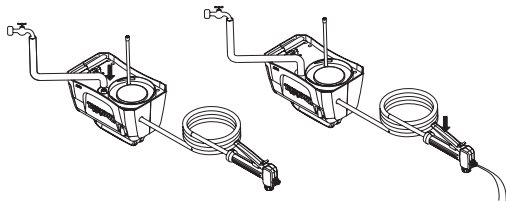
Aceste accesorii sau dispozitive auxiliare sunt recomandate pentru utilizarea cu produsul dvs. Makita specificat în acest manual. Utilizarea oricărui alt accesoriu sau dispozitiv auxiliar poate prezenta un risc de rănire pentru persoane. Utilizați accesoriile sau dispozitivele auxiliare numai în scopul declarat.

Dacă aveți nevoie de asistență sau mai multe detalii cu privire la aceste accesorii, adresați-vă centrului de service local Makita.

- Acumulator și încărcător originale Makita.

## NOTĂ:

- Este posibil ca unele articole din lista să fie incluse în pachetul unei ca accesorii standard. Acestea pot varia în funcție de țară.

## українець (оригінальні вказівки)

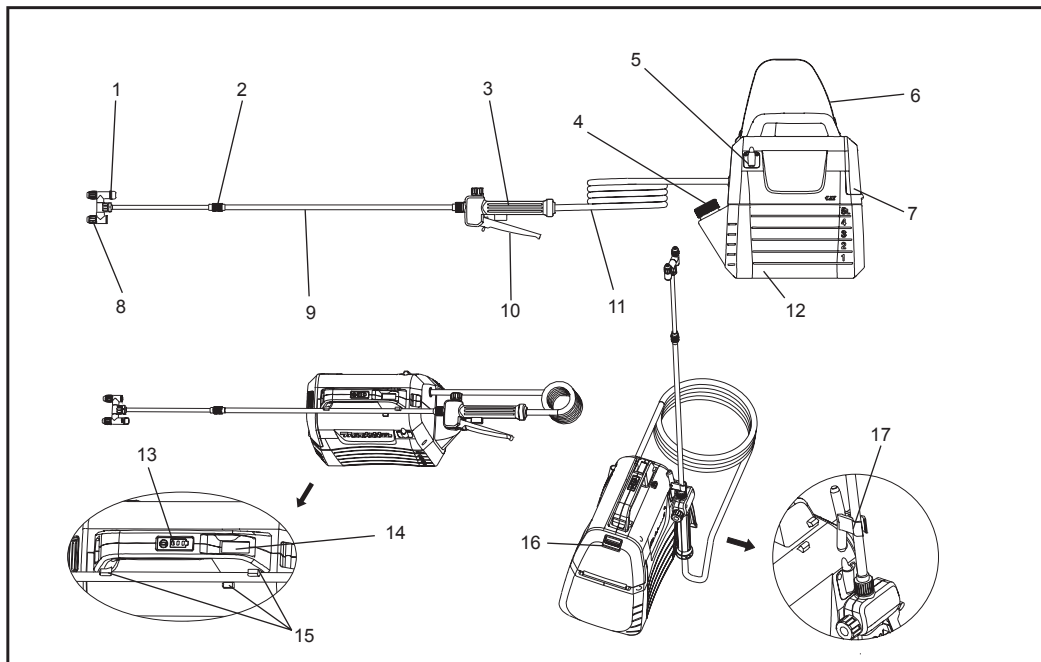

1	Кран вимикача головки	2	Подовжувальна гайка	3	Ручка	4	Мірник
5	Кронштейн для телескопічної штанги	6	Наплічний ремінь	7	Батарейний відсік	8	Регульована розпилювальна головка
9	Телескопічна штанга	10	Важіль	11	Шланг	12	Бак 5л
13	Індикаторні лампи	14	Вимикач	15	Тримач для штанги	16	Фіксуєчий важіль
17	Гачок (для кріплення штанги)	-	-	-	-	-	-

# ТЕХНІЧНІ ХАРАКТЕРИСТИКИ

Модель		US053D
Номинальна напруга		Макс. 10,8 - 12В постійного струму
Місткість бака		5 л
Довжина шланга		1,7 м
Загальна довжина у розкладеному стані		50 - 70 см
Тип форсунки		2-головковий режим (перемикання на одноголовковий режим)
Макс. робочий тиск		0,3 МПа
Робочий тиск зі стандартною форсункою	Макс.	Прибл. 0,26 МПа
	Мін.	Прибл. 0,13 МПа
Витрата зі стандартною форсункою	Макс.	Прибл. 0,91 л/хв
	Мін.	Прибл. 0,47 л/хв
Гвинт кріплення форсунки		G 1/4"
Розміри (Д×Ш×В)		343 × 182 × 343 мм
Вага нетто		2,9 - 3,0 кг

- У зв'язку з нашою постійною програмою досліджень та розробок технічні характеристики можуть змінюватися без попереднього повідомлення.
- Технічні характеристики можуть відрізнятися в залежності від країни.
- Вага може відрізнятися в залежності від додаткових компонентів, включаючи картридж для акумулятора. Найлегша і найважча комбінації згідно з Процедураю ЕРТА 01/2014 наведені в таблиці.

## **Застосовні картридж для акумулятора й зарядний пристрій**

Картридж для акумулятора	BL1015 / BL1016 / BL1020B / BL1021B / BL1040B / BL1041B
Зарядний пристрій	DC10SA / DC10SB / DC10WC / DC10WD / DC18RE

- Залежно від регіону проживання деякі з перелічених вище акумуляторних картриджів та зарядних пристроїв можуть не бути у наявності.

**⚠ ПОПЕРЕДЖЕННЯ:** Використовуйте лише перелічені вище картриджі для акумуляторів та зарядних пристроїв. Використання будь-яких інших акумуляторних картриджів і зарядних пристроїв може призвести до травм і/або займання.

**⚠ ПОПЕРЕДЖЕННЯ:** Не використовуйте з цим приладом проводований блок живлення, наприклад адаптер батареї або портативний блок живлення. Кабель такого джерела живлення може перешкоджати роботі та призвести до травмування.

## **Символи**

Наступні символи використовуються до обладнання. Перед використанням переконайтеся, що ви розумієте їх значення.

	Використовуйте засоби захисту вух.		Попередження
	Використовуйте респіратор.		Носіть захисні окуляри.
	Носіть захисне взуття.		Носіть захисні рукавички.
	Не використовуйте під дощем і не залишайте обприскувач на відкритому повітрі під час дощу.		
	Ознайомтеся з інструкцією з експлуатації.		
	При розпилюванні, не допускайте сторонніх.		

## ПРИЗНАЧЕННЯ

Цей прилад призначений для обприскування.

### Шум

Типовий рівень шуму, зважений за кривою А, визначений відповідно до EN62841-1:

Рівень звукового тиску ( $L_{pA}$ ): 70 дБ (А) чи менше  
Похибка (К): 3 дБ (А)

**ПРИМІТКА:** Зазначені значення шумового забруднення були виміряні відповідно до стандартного методу випробувань і можуть бути використані для порівняння приладів.

**ПРИМІТКА:** Зазначені значення шумового забруднення також можуть бути використані для попередньої оцінки впливу.

**▲ПОПЕРЕДЖЕННЯ:** Використовуйте засоби захисту вух.

**▲ПОПЕРЕДЖЕННЯ:** Шумове забруднення під час фактичного використання електроприладу може відрізнятися від зазначеного(их) значення(значень) залежно від способів використання приладу, особливо від виду обробки.

**▲ПОПЕРЕДЖЕННЯ:** Обов'язково визначте заходи безпеки для захисту оператора на основі оцінки впливу в реальних умовах застосування (з урахуванням усіх етапів робочого циклу, таких як час, коли прилад вимкнений і коли він працює в режимі холостого ходу, крім часу спрацювання).

### Вібрація

Загальна величина вібрації (векторна сума трьох напрямків) визначена згідно з EN62841-1:

Режим роботи: робота на холостому ходу

Вібрація ( $a_n$ ): 2,5 м/с<sup>2</sup> або менше

Похибка (К): 1,5 м/с<sup>2</sup>

**ПРИМІТКА:** Зазначені значення вібрації були виміряні відповідно до стандартного методу випробувань і можуть бути використані для порівняння приладів.

**ПРИМІТКА:** Зазначені значення вібрації також можуть бути використані для попередньої оцінки впливу.

**▲ПОПЕРЕДЖЕННЯ:** Вібрації під час фактичного використання електроприладу може відрізнятися від зазначеного(их) значення(значень) залежно від способів використання приладу, особливо від виду обробки.

**▲ПОПЕРЕДЖЕННЯ:** Обов'язково визначте заходи безпеки для захисту оператора на основі оцінки впливу в реальних умовах застосування (з урахуванням усіх етапів робочого циклу, таких як час, коли прилад вимкнений і коли він працює в режимі холостого ходу, крім часу спрацювання).

## Декларація відповідності ЄС

*Лише для європейських країн*

Декларація відповідності ЄС включена в Додаток А до цього посібника з експлуатації.

## УВАГА

Користування цим приладом дозволяється дітям від 8 років, особам з обмеженими фізичними, сенсорними чи психічними можливостями та особам з недостатнім досвідом і знаннями лише під наглядом та після інструктажу з правил безпеки користування приладом та небезпек, пов'язаних з його експлуатацією. Дітям заборонено гратись з приладом. Дітям не дозволено проводити очищення та догляд за приладом без нагляду дорослих.

## Загальні застереження щодо безпеки електроприладу

**▲ПОПЕРЕДЖЕННЯ:** Ознайомтеся із усіма попередженнями про безпеку, інструкціями, ілюстраціями та технічними характеристиками, що постачаються з цим електроприладом. Недотримання вимог, які містяться в наступних інструкціях, може призвести до ураження електричним струмом, пожежі та/чи серйозних травм.

## Збережіть усі попередження та інструкції для повторного ознайомлення у майбутньому.

Термін «електроприлад» у текстах попереджень означає ваш електроприлад, який працює від мережі електропостачання (дротовий) або від батареї живлення (бездротовий).

**Безпека місця експлуатації**

1. Підтримуйте чистоту та добре освітлення у місці експлуатації. Захарашені або темні місця створюють умови для нещасних випадків.
2. Не використовуйте електроприлади за наявності вибухових речовин в оточуючому середовищі, таких як легкозаймисті рідини, гази або пилок. Електроприлади генерують іскри, які можуть запалювати пил або гази.
3. Подбайте про те, щоб поруч з вимкненим електроприладом не було дітей або сторонніх осіб. Усе, що відволікає вашу увагу, може призвести до втрати контролю.

## Електро безпека

1. **Вилки електро приладу мають відповідати роз'єму розетки. У будь-якому випадку ніколи не змінюйте штекер. Не використовуйте ніякі вилки-адаптори з заземленими електро приладами.** Незмінні вилки та відповідність вилок роз'ємам розеток знижує ризик удару електричного струму.
2. **Уникайте контакту вашого тіла з заземленими поверхнями, такими як труби, радіатори, печі та холодильники.** Ризик удару електричним струмом вище, якщо ваше тіло заземлене.
3. **Захищайте електро прилади від дощу та інших джерел вологи.** Потрапляння води всередину електроприладу підвищує ризик ураження електричним струмом.
4. **Використовуйте шнур тільки за призначенням. Ніколи не переносьте електро прилад тримаючи або тягучи за шнур; не тягніть за шнур вимикаючий прилад з розетки.** Тримайте шнур подалі від нагріву, масла, гострих країв або рухомих деталей. Пошкоджені або залптані шнури підвищують ризик удару електричного струму.
5. **Під час використання електро приладу на вулиці використовуйте додатковий шнур, який призначений для використання зовні.** Використання додаткового шнуру, який призначений для використання зовні, зменшує ризик удару електричного струму.
6. **Якщо використання електроприладу у вологих умовах неможливо уникнути, використовуйте джерело електроенергії, захищене пристроєм захисту від замикання (RCD).** Використання пристрою захисту від замикання (RCD) зменшує ризик удару електричного струму.
7. **Електричні прилади можуть створювати електромагнітні поля (ЕМП), які не є шкідливими для користувача.** Однак користувачі, які мають кардіостимулятори та інші подібні медичні пристрої, повинні звернутися до виробника свого пристрою та/чи лікаря, щоб проконсультуватися перед тим, як користуватися цим електроприладом.

## Особиста безпека

1. **Будьте пильні, уважні до того, що ви робите, та прислухайтесь до здорового глузду під час експлуатації приладу. Не використовуйте електро прилад, якщо ви стомлені або знаходитесь під впливом наркотичних речовин, алкоголю або ліків.** Секунда неувважності під час використання електро приладів може призвести до серйозного фізичного пошкодження.
2. **Використовуйте засоби індивідуального захисту. Завжди носіть захисні окуляри.** Постійне використання захисних засобів, таких як респіраторна маска, захисне взяття проти ковзання, шолом або засоби для захисту вух для відповідних умов знижує ризик тілесних ушкоджень.
3. **Запобігайте ненавмисному пуску. Перед підключенням до мережі електроенергії та/чи акумуляторного блоку, підняттям або перенесенням обладнання, переконайтесь, що перемикач знаходиться у положенні вимкнено.** Якщо при перенесенні або зарядженні електроприладу ви будете тримати палець на вимикачі приладу, це може призвести до нещасних випадків.
4. **До того, як вимкати електро прилад, усуньте регулюючий ключ.** Регулюючий ключ або інший ключ прикріплений до рухомої частини електро інструменту може призвести до нещасних випадків.
5. **Не відводьте прилад на відстань, яка перевищує довжину шнуру електропостачання. Завжди кріпко тримайтеся на ногах та не втрачайте балансу.** Це дозволяє краще контролювати електро прилад в разі виникнення непередбачених обставин.

6. **Одягайтеся належним чином. Не носіть вільний одяг або прикраси.** Тримайте своє волосся, рукавички та одяг подалі від рухомих частин. Повільний одяг, прикраси або довге волосся можуть потрапити до рухайчихся частин.
7. **Якщо були надані пристрої для приєднання до пилевосуючого та пилезборного обладнання, слідкуйте за тим, щоб вони були приєднані та використовувалися належним чином.** Використовуйте прилад для пилосбору для пониження ризику нещасних випадків пов'язаних з розповсюдженням пилу.
8. **Не дозволяйте оманливому враженню досвіду частого використання приладів нехтувати принципами безпеки приладів.** Недбале поводження може призвести до серйозних травм за секунди.
9. **Завжди носіть захисні окуляри, щоб захистити очі від травм під час використання електроприладів.** Захисні окуляри повинні відповідати стандарту ANSI Z87.1 в США, EN 166 в Європі або AS/NZS 1336 в Австралії/Новій Зеландії. В Австралії/Новій Зеландії законодавчо встановлена вимога носити також захисний щиток для обличчя.

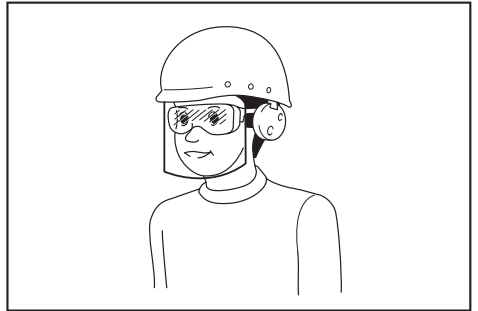

Роботодавець несе відповідальність за забезпечення використання відповідних засобів безпеки операторами приладів та іншими особами в безпосередній зоні роботи.

- Використання та догляд за електро приладами**
1. **Не докладайте надмірної фізичної сили до електро приладу.** Використовуйте електро прилад, який призначений для вашої задачі. Електроприлад, який призначений для вашої задачі, впрорасться краще та буде працювати безпечніше за умов експлуатації у темпі, яких відповідає його призначенню.
  2. **Не викладайте електро прилад, якщо перемикач не рухається між позиціями «увімкнено» та «вимкнено».** Будь-який електро прилад, який неможливо вимкати та вимикати через перемикач, є небезпечним та має бути відремонтований.
  3. **Перш ніж виконувати будь-які налаштування, замінувати приладу або зберігати електроприлад, відключіть штепсель від джерела електроживлення та/або вийміть акумуляторний блок, якщо він змінний, від електроприладу.** Такі міри безпеки знижують ризик випадкового увімкнення приладу.
  4. **Зберігайте вимкнені електроприлади подалі від дітей та не дозволяйте особам, які не знайомі з електроприладом, який описано у цих інструкціях, використовувати електроприлад.** Електро прилади в руках недосвідчених користувачів небезпечні.

- Виконуйте технічне обслуговування електроприладу та приладь. Перевіряйте електроприлад на невідповідність частин або застрягання рухомих частин, наявність поломок або інші фактори, які можуть впливати на роботу електроприладу. За наявності ушкоджень, забезпечте ремонт приладу до того, як його використовувати. Недостатнє технічне обслуговування часто призводить до нещасних випадків.
- Підтримуйте гостроту та чистоту ріжучих частин. Ріжучі прилади, які належним чином обслуговуються, мають більш низький ризик застрягти та ними легше керувати.
- Використовуйте електроприлад, компоненти та частини у відповідності з цими інструкціями, беручи до уваги умови експлуатації та задачі, які підлягають виконанню. Використання електроприладу для виконання задач, для яких він не призначений, може призвести до нещасних випадків.
- Тримайте ручки та поверхню захоплення сухими, чистими, без слідів оливи та жиру. Слизькі ручки та поверхні захоплення не дозволяють безпечно поводитися та контролювати прилад у несподіваних ситуаціях.
- Під час використання приладу не одягайте тканинні робочі рукавички, які можуть заплутатися. Заплутування тканинних робочих рукавичок у рухомих частинах може призвести до травмування.

#### Користування та догляд за акумуляторним інструментом

- Заряджайте тільки за допомогою зарядного пристрою, вказаного виробником. Зарядний пристрій, що підходить для одного типу акумуляторних блоків, може створити небезпеку займання при використанні з іншим акумуляторним блоком.
- Використовуйте обладнання лише зі спеціально передбаченими для цього акумуляторними батареями. Використання будь-яких інших акумуляторних батарей може призвести до травм і займання.
- Якщо акумуляторний блок не використовується, тримайте його подалі від інших металевих предметів, таких як скріпки для паперу, монети, ключі, цвяхи, гвинти або інші дрібні металеві предмети, які можуть з'єднати один контактний вивід з іншим. Коротке замикання на клемах акумулятора може призвести до опіків або займання.
- За неналежних умов рідина може викидатися з акумулятора; уникати контактів. Якщо контакт трапився випадково, то змийте її водою. Якщо рідина потрапила в очі, додатково зверніться за медичною допомогою. Рідина, що викидається з акумулятора, може викликати подразнення або опіки.
- Не використовуйте пошкоджений чи змінений акумуляторний блок чи прилад. Пошкоджені або змінені акумулятори можуть вестися себе непередбачувано, що може призвести до пожежі, вибуху або ризику отримання травми.
- Не піддавайте акумуляторний блок або прилад впливу вогню або надмірної температури. Вплив вогню або температури вище 130 °C може призвести до вибуху.
- Дотримуйтесь усіх інструкцій по заряджанню та не заряджайте акумулятор або прилад поза діапазоном температур, зазначеним в інструкції. Неправильне заряджання або заряджання при температурах, що виходять за межі зазначеного діапазону, може призвести до пошкодження акумулятора і підвищення ризику загоряння.

#### Ремонт та обслуговування

- Доручайте ремонт свого електроприладу особі, яка має відповідну кваліфікацію та використовує виключно запасні частини ідентичні оригінальним. Це допоможе підтримувати достатній рівень безпеки у використанні електроприладу.
- Ніколи не проводьте обслуговування пошкоджених акумуляторних блоків. Обслуговування акумуляторних блоків повинен виконувати тільки виробник або уповноважений постачальник послуг.
- Дотримуйтесь інструкцій щодо змащування та заміни приладь.

## Попередження про безпеку акумуляторних садових обприскувачів

**▲ ПОПЕРЕДЖЕННЯ:** Небезпека пожежі або вибуху. Не розпилюйте легкозаймисті рідини, наприклад бензин. Перевірте наявність цього символу на контейнері.

**▲ ПОПЕРЕДЖЕННЯ:** Деякі засоби, призначені для розпилення за допомогою обприскувачів, містять хімічні речовини, які, як відомо, викликають онкологічні захворювання, ураження плоду чи іншу шкоду для репродуктивної системи.

Деякі приклади таких хімічних речовин:

- сполуки у добривах;
- сполуки в інсектицидах, гербіцидах та пестицидах;
- миш'як та хром із хімічно оброблених пиломатеріалів. Дотримуйтесь інструкцій на контейнерах при поводженні з такими засобами. Щоб зменшити вплив цих хімічних речовин, носіть затверджені засоби захисту, такі як захисні маски для обличчя, спеціально розроблені для фільтрації спреїв, рукавички та інші відповідні захисні засоби.

- Перш ніж використовувати будь-який пестицид або інший засіб для розпилення за допомогою цього обприскувача, уважно прочитайте етикетку на оригінальній упаковці та дотримуйтесь вказівок на ньому. Деякі засоби для розпилення небезпечні, і їх не слід використовувати в цьому обприскувачі, оскільки вони можуть його пошкодити та спричинити серйозні тілесні ураження або шкоду майну.
- Небезпека ураження електричним струмом. Ніколи не проводьте розпилення у бік електричних розеток.
- Не використовуйте комерційні хімічні речовини або хімічні речовини для комерційних або промислових цілей. Використовуйте лише хімічні засоби для газонів та садів на водній основі.
- Не наливайте гарячу або киплячу рідину в бак. Вони можуть послабити чи пошкодити шланг або бак.
- Ділянка, на якій проводиться розпилення, має добре провітрюватися.
- Уникайте проведення розбризкування у випадку сильних вітрів. Аерозольний струмінь може випадково попасти на рослини або предмети, які не слід обприскувати.
- Зберігайте обприскувач у захищеному, добре провітрюваному приміщенні з порожнім баком для рідини.
- Не використовуйте їдкі (лужні) самонагрівальні або корозійні (кислотні) рідини з цим обприскувачем. Вони можуть спричинити корозію металевих деталей або послабити бак і шланг.

- Слід ознайомитись із вмістом хімічної речовини, що розпилюється. Ознайомтеся з усіма паспортами безпеки матеріалів (MSDS) та етикетками контейнерів, що додаються до хімічної речовини. Дотримуйтеся інструкцій з техніки безпеки виробника хімічної речовини.
- Не залишайте залишок або весь об'єм засобу для розпилення у баку після використання обприскувача. Проводьте очищення після кожного використання.
- Не паліть під час використання обприскувача, або розпилюйте у місцях, у яких присутні іскра або полум'я.
- Ризик загоряння. Не спорожнюйте прилад безпосередньо на шкіру.
- Щоб зменшити ризик ураження електричним струмом, не ставте обприскувач у воду або іншу рідину. Не розміщуйте і не зберігайте обприскувач у місці, у якому можливе його падіння або втягнення у ванну або раковину.
- Проводьте технічне обслуговування приладу. Проведіть ретельний огляд внутрішньої та зовнішньої поверхні обприскувача, а також компонентів перед кожним використанням. Перевірте шланги на предмет зношеності чи пошкодження, герметичність, засмічення форсунок, відсутність або пошкодження деталей. За наявності ушкоджень, забезпечте ремонт приладу до того, як його використовувати. Недостатнє технічне обслуговування часто призводить до нещасних випадків.
- Від'єднайте акумуляторну батарею від приладу перед зливанням, очищенням або зберіганням обприскувача. Такі профілактичні заходи знижують ризик випадкового запуску.
- Завжди носіть захисні окуляри з бічними щитками або захисні окуляри, позначеними відповідно до ANSI Z87.1. У випадку невиконання цієї вимоги рідина може потрапити в очі, що призведе до серйозних травм.
- Застосовуйте респіраторний захист. Під час використання обприскувача використовуйте захисну маску для обличчя або респіратор. Дотримання цього правила знизить ризик серйозних травм.
- Акумуляторні прилади не потрібно підключати до електричної розетки; тому вони завжди перебувають у робочому стані. Пам'ятайте про можливі небезпеки, коли не використовуєте акумуляторний прилад або змінюєте приладдя. Виймайте акумуляторний блок, якщо не використовуєте прилад. Дотримання цього правила знизить ризик ураження електричним струмом, пожежі або серйозних травм.
- Не розміщуйте акумуляторні прилади або акумуляторні батареї до них поблизу вогню або тепла. Це знизить ризик вибуху та можливо травмування.
- Не чавіть, не кидайте та не пошкоджуйте акумуляторний блок. Не використовуйте акумуляторний блок або зарядний пристрій, які впали або зазнали різкого удару. Пошкоджена акумуляторна батарея може вибухнути. негайно утилізуйте акумуляторну батарею, що впала або була пошкоджена.
- Акумуляторні батареї можуть вибухнути в присутності джерела займання, наприклад індикатора лампа. Щоб зменшити ризик серйозних травм, ніколи не використовуйте безпровідні вироби у присутності відкритого полум'я. Акумуляторна батарея, що вибухнула, може потрапляти на сміття та хімічні речовини. У разі потрапляння негайно промити водою.
- Не заряджайте акумуляторну батарею у вологому місці. Дотримання цього правила знизить ризик ураження електричним струмом.
- Для забезпечення найкращих результатів акумуляторний прилад слід заряджати у місці з температурою вище 10 °C (50 °F), але менше 40 °C (104 °F). Щоб зменшити ризик серйозних травм, не зберігайте прилад на вулиці або в транспортних засобах.
- У випадку екстремальних умов використання або температури може статися витік з акумуляторної батареї. У випадку потрапляння рідини на шкіру негайно промийте її водою з милом. У випадку потрапляння рідини в очі промивайте їх чистою водою прийнятним впродовж 10 хвилин, а потім негайно зверніться до лікаря. Дотримання цього правила знизить ризик серйозних травм.
- Не використовуйте прилад, що працює від акумуляторної батареї, під дощем.
- Не використовуйте прилад, що працює від акумуляторної батареї, під дощем. Будьте обачні при роботі з акумуляторними батареями, щоб не зачепити батарею провідними матеріалами, такими як обручки, браслети та ключі. Акумуляторна батарея або провідник можуть перегрітися та спричинити опіки.
- Не кидайте акумулятор(и) у вогонь. Акумуляторний елемент може вибухнути. Перевірте на відповідність місцевим нормам інструкції з можливої утилізації.
- Не відкривайте і не пошкоджуйте акумулятор(и). Вивільнений електроліт є корозійним і може пошкодити очі та шкіру. Він може бути токсичним, якщо його проковтнути.
- Уникайте небезпечного середовища - Не використовуйте прилади у вологих приміщеннях.
- Використовуйте правильний прилад – Не використовуйте прилад для будь-якої роботи, крім робіт, для яких призначений прилад.
- Не перевантажуйте прилад - Прилад забезпечує кращі результати з меншою ймовірністю ризику травмування, коли він працює на швидкості, для якої він був розроблений.
- Зберігайте прилади у період невикористання в приміщенні - У період, поки прилади не використовуються, їх слід зберігати у сухому, високому або закритому приміщенні у недоступному для дітей місці.
- Проводьте обслуговування приладу - Тримайте його в чистоті для забезпечення найкращої роботи та зменшення ризику травмування. Дотримуйтеся інструкцій щодо заміни приладдя. Огляньте шнур приладу, та у випадку його пошкодження направте його на ремонт до уповноваженого сервісного центру. Тримайте ручки сухими, чистими, без слідів оливи та жиру.
- Перевірка пошкоджених деталей - Перед подальшим використанням приладу слід ретельно перевірити захисний кожух або іншу пошкоджену деталь, щоб визначити, чи буде він працювати належним чином і виконувати призначені функції. Перевірте налаштування рухомих частин, фіксацію рухомих частин, деталей на предмет бою, кріплення та будь-які інші умови, які можуть вплинути на його роботу. Захисний кожух або іншу пошкоджену деталь слід належним чином відремонтувати або замінити в уповноваженому сервісному центрі, якщо не вказано інше в цій інструкції.
- Не допускайте перевертання баку, якщо не закрита кришка, це може призвести до витоків рідини.

## Важливі інструкції з безпеки для акумуляторного картриджа

1. Перш ніж використовувати акумуляторний картридж, ознайомтесь з усіма вказівками та попереджувальними позначками на (1) зарядному пристрої (2) акумуляторі та (3) виробі, у якому використовується акумулятор.
2. Не розбирайте й не відкривайте акумуляторний картридж. Це може призвести до пожежі, перегріву або вибуху.
3. Якщо час роботи став надмірно коротким, негайно припиніть роботу. Це може призвести до ризику перегріву, можливих опіків і навіть вибуху.
4. Якщо електроліт потрапив вам в очі, негайно промийте їх чистою водою і зверніться до лікаря. Це може призвести до втрати зору.
5. Не закорочуйте акумуляторний картридж:
  - (1) Не торкайтеся клем будь-яким провідним матеріалом.
  - (2) Уникайте зберігання акумуляторного картриджа в контейнері з іншими металевими предметами, такими як цвяхи, монети тощо.
  - (3) Не допускайте попадання води або дощу на акумуляторний картридж.

Коротке замикання на батареї може викликати струм великої сили, перегрів, можливі опіки і навіть поломку.

6. Не зберігайте й не використовуйте інструмент і акумуляторний картридж у місцях, де температура може досягти або перевищити 50°C (122°F).
7. Не спалюйте акумуляторний картридж, навіть якщо він сильно пошкоджений або повністю зношений. Акумуляторний картридж може вибухнути при займанні.
8. Не прибивайте цвяхами, не ріжте, не розчавлюйте, не кидайте пристрій, не кидайте акумуляторний картридж і не бийте твердими предметами по цьому. Це може призвести до пожежі, перегріву або вибуху.
9. Не використовуйте пошкоджену батарею.
10. Літій-іонні батареї підпадають під дію вимог законодавства про небезпечні товари. При комерційних перевезеннях, наприклад, третіми особами, експедиторами, треба дотримуватися особливих вимог щодо упаковки та маркування.  
Для підготовки товару для відправлення необхідна консультація з експертом з питань небезпечних матеріалів. Будь ласка, дотримуйтесь, по можливості, більш детальних національних нормативів.  
Заклейте стрічкою або закрийте відкриті контакти й упакуйте батарею таким чином, щоб вона не могла пересуватися по упаковці.

11. При утилізації акумуляторного картриджа вийміть його з приладу й утилізуйте в безпечному місці. Дотримуйтесь місцевих нормативів, що стосуються утилізації акумулятора.
12. Використовуйте батареї тільки з виробами, зазначеними Makita. Установка батарей на невідповідні вироби може привести до пожежі, перегріву, вибуху або витоку електроліту.
13. Якщо пристрій не використовується протягом тривалого періоду часу, батарея повинна бути витягнута з пристрою.
14. Під час і після використання акумуляторний картридж може нагріватися, що може призвести до звичайних опіків або низькотемпературних опіків. Зверніть увагу на поведінку з гарячими акумуляторними картриджами.
15. Не торкайтеся клем інструменту відразу після використання, оскільки вони можуть нагрітись достатньо, щоб викликати опіки.
16. Не допускайте попадання стружки, пилу або ґрунту в клему, отвори й пази акумуляторного картриджа. Це може призвести до поганої роботи або поломки інструмента або акумуляторного картриджа.
17. Якщо інструмент не дозволений для використання поблизу високовольтних ліній електропередачі, не використовуйте акумуляторний картридж поблизу високовольтних ліній електропередачі. Це може призвести до виникнення несправності або поломки інструмента або картриджа.
18. Зберігайте акумуляторну батарею в місцях, недоступних для дітей.

## ЗБЕРІГАЙТЕ ЦІ ІНСТРУКЦІЇ.

**▲ПОПЕРЕДЖЕННЯ:** Використовуйте тільки оригінальні акумулятори Makita. Використання невідповідних Makita акумуляторів або батарей, які були змінені, може призвести до розриву батареї, що спричинить займання, травми та пошкодження. Це також призведе до скасування гарантії Makita на прилад та зарядний пристрій Makita.

## Поради щодо забезпечення максимального терміну служби батареї

1. Перед повним розрядженням зарядіть акумуляторний картридж. Завжди зупиняйте роботу інструменту і заряджайте акумуляторний картридж, коли ви помічаєте меншу потужність інструменту.
2. Ніколи не заряджайте повністю заряджений акумуляторний картридж. Надмірне зарядження скорочує термін служби батареї.
3. Заряджайте акумуляторний картридж при кімнатній температурі в діапазоні 10 °C - 40 °C (50 °F - 104 °F). Дайте гарячому акумуляторному картриджу охолонути перед зарядженням.
4. Якщо акумуляторний картридж не використовується, вийміть його з інструмента або зарядного пристрою.



## **ВИКОРИСТАННЯ ТА ДОГЛЯД ЗА АКУМУЛЯТОРНИМ САДОВИМ ОБПРИСКУВАЧЕМ**

1. Акумуляторний садовий обприскувач може працювати від літій-іонного акумуляторного картриджа Makita. Використання будь-яких інших акумуляторних батарей може становити ризик загоряння. Проводьте заряджання акумуляторних батарей за допомогою зазначеного зарядного пристрою. Зарядний пристрій, що підходить для одного типу акумуляторної батареї, може створити небезпеку займання при використанні з іншою акумуляторною батареєю.
2. Під час вставлення або виймання акумуляторної батареї, покладіть акумуляторний садовий обприскувач на рівну та стійку поверхню.
3. Не використовуйте батареї, насадки та аксесуари, не рекомендовані виробником цього приладу. Використання нерекomenдованих батарей, насадок та аксесуарів може призвести до серйозних травм.

# ЗБІРКА

## ⚠ УВАГА:

Перед виконанням будь-яких робіт на обладнанні завжди переконайтеся в тому, що обладнання вимкнено, а картридж для акумулятора витягнутий.

## ⚠ УВАГА:

Переконайтеся, що всі деталі надійно зібрані, щоб під час роботи приладу не відбулось витоків рідини.

### Збірка телескопічної штанги

1. Зніміть ковпачок з ручки.
2. Переконайтеся, що ущільнювальне кільце в наявності, після цього натягніть штангу на ручку і надійно затягніть. Див. мал. 1.
3. Ослабте подовжувальну гайку і витягніть штангу до бажаної довжини.
4. Затягніть подовжувальну гайку.

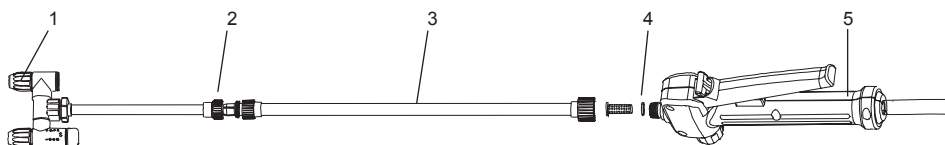

1	Регульована розпилювальна головка	2	Подовжувальна гайка
3	Телескопічна штанга	4	Ущільнювальне кільце
5	Ручка		

Мал. 1.

### Наплічний ремінь

Прикріпіть наплічний ремінь до кріплень на приладі, як показано на малюнку. Див. мал. 2.

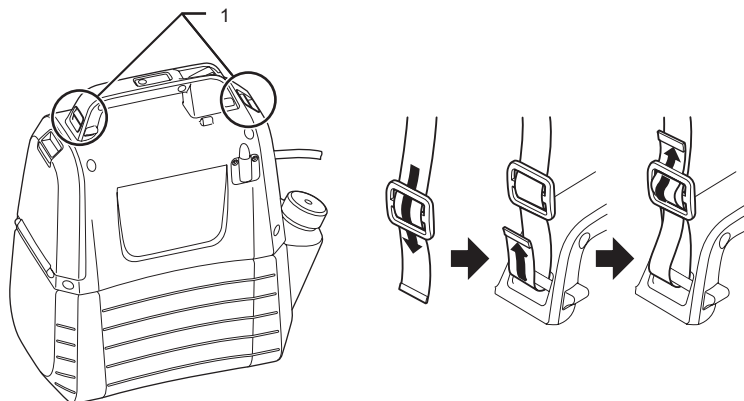

1	Кріплення
---	-----------

Мал. 2.

# ТЕХНІЧНИЙ ОПИС

## ⚠ УВАГА:

Перед регулюванням або перевіркою функцій приладу завжди переконайтеся в тому, що обладнання вимкнено, а картридж для акумулятора витягнутий.

## **Встановлення або виймання картриджа для акумулятора**

## ⚠ УВАГА:

- Перед установкою або демонтажем картриджа для акумулятора завжди вимикайте обладнання.
- Під час встановлення або демонтажу обережно тримайте обладнання та картридж для акумулятора. Невиконання цієї вимоги може призвести до того, що обладнання або картридж для акумулятора вислизне з рук і призведе до їх пошкодження або травмування.
- Під час встановлення картриджа для акумулятора не застосовуйте силу. Якщо картридж не ковзає легко, то він не вставляється правильно.

Щоб установити картридж для акумулятора, опустіть фіксуючий важіль, після цього відкрийте кришку батарейного відсіку. З'єднайте шип на акумуляторному картриджі з пазом у корпусі та встановіть його на місце. Завжди вставляйте картридж до кінця, доки він не зафіксується на місці, про що сигналізує невелике клацання. Див. мал. 3.

Щоб витягти акумулятор для картриджа, витягніть його з приладу шляхом натискання на кнопку. Див. мал. 4.

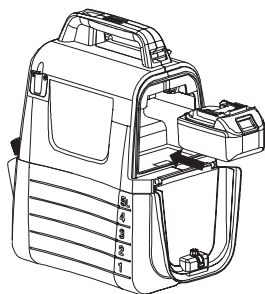

Мал. 3.



Мал. 4.

## Індикація залишкової ємності акумулятора

Натисніть контрольну кнопку на обладнанні, щоб перевірити залишкову ємність акумулятора. Індикаторні лампи загораються на кількох секунд. Див. мал. 5.

Індикаторні лампи		Залишкова ємність акумуляторної батареї
Світить	Вимкнений	
■ ■ ■		50 % - 100 %
■ ■ □	□	30 % - 50 %
■ □ □	□ □	0 % - 30 %

### **ПРИМІТКА:**

- Залежно від умов використання та температури навколишнього середовища індикація може дещо відрізнятися від фактичної ємності.

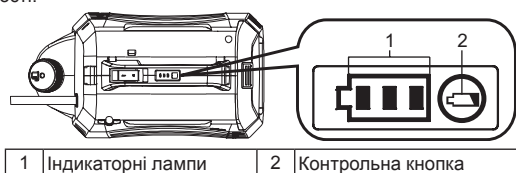

1 Індикаторні лампи 2 Контрольна кнопка

Мал. 5.

## Система захисту машини/акумуляторної батареї

Прилад оснащений системою захисту. Ця система автоматично відключає живлення двигуна, щоб продовжити термін служби приладу та акумуляторної батареї. Прилад автоматично припинить роботу, якщо прилад або акумуляторна батарея знаходяться в одній із наступних умов.

- Захист від перевантаження: Коли прилад працює, викликаючи при цьому аномально високий струм, прилад автоматично зупиниться без будь-яких індикацій. У цій ситуації вимкніть прилад та зупиніть програму, що спричинила перевантаження обладнання. Потім увімкніть прилад для повторного запуску.
- Захист від перезарядження: При зниженні заряду акумуляторної батареї прилад автоматично зупиняється. Якщо прилад не працює, навіть коли перемикачі функціонують, вийміть картридж із батареї та зарядіть його.

## Індикація залишкової ємності акумулятора



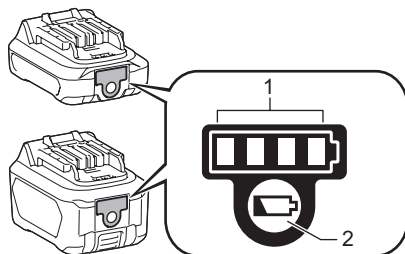



*Лише для акумуляторних картриджів з індикатором*



1 Індикаторні лампи 2 Контрольна кнопка

Мал. 6.

Натисніть контрольну кнопку на акумуляторному картриджі, щоб перевірити залишкову ємність акумулятора. Індикаторні лампи засвітяться на кілька секунд.

Індикаторні лампи		Залишкова ємність
 Світить	 Вимкнений	
		75 % - 100 %
		50 % - 75 %
		25 % - 50 %
		0 % - 25 %

**ПРИМІТКА:** Залежно від умов використання та температури навколишнього середовища індикація може дещо відрізнятися від фактичної ємності.

# Суміш



**ПОПЕРЕДЖЕННЯ!** Завжди дотримуйтесь інструкцій виробника хімічних речовин на маркуванні продукції щодо використання, очищення та зберігання. Проводьте ретельне очищення після кожного використання, дотримуючись інструкцій у розділі «Технічне обслуговування та очищення» цієї інструкції. Хімічні речовини слід зберігати у недоступному для дітей місці. Недотримання цих вимог може призвести до серйозних травм.



**ПОПЕРЕДЖЕННЯ!** ЦЕЙ ВИРІБ ПРИЗНАЧЕНИЙ ДЛЯ РОЗПИЛЕННЯ ПОБУТОВИХ ТА САДОВИХ ХІМІЧНИХ РЕЧОВИН, НАПРИКЛАД ЗАСОБИ ДЛЯ ЗНИЩЕННЯ БУР'ЯНІВ, ФУНГІЦИДИ, ІНСЕКТИЦИДИ ТА ДОБРИВА.



**ПОПЕРЕДЖЕННЯ!** Переконайтеся, що в баку не залишилось залишків раніше використаної хімічної речовини. За її наявності може відбутися хімічна реакція з утворенням шкідливого газу.



**ПРИМІТКА:** Не переповнюйте бак. Це може призвести до пошкодження обладнання.



**ПРИМІТКА:** Рідини для розпилення повинні бути рідкими, їхня консистенція має відповідати консистенції води. Більш густі рідини можуть не розпилюватись належним чином.

1. Вийміть акумуляторну батарею перед додаванням хімічної рідини в бак.
2. Міцно тримайте бак і оберніть його проти годинникової стрілки, щоб відокремити корпус двигуна від бака.  
Див. мал. 7.
3. Відкрутіть і зніміть мірник.
4. Відміряйте рекомендований об'єм рідини. Мірник призначений для вимірювання до 50 мл (2 унції) рідини.  
Див. мал. 8.
5. За допомогою мірника обережно вилийте рідину в бак через заливний отвір бака. Також можливо провести розчинення хімічного засобу у воді в окремій ємності, після чого перелити готовий розчин в бак. Під час додавання хімічної речовини переконайтесь, що ви заливаете хімічну рідину у бак через заливний отвір, а не через невеликий отвір, призначений для зберігання мірника. Перевірте наявність ситечка для заповнення баку. Див. мал. 9.
6. Промийте мірник чистою водою.
7. Встановіть мірник, переконавшись, що він надійно затягнутий.
8. Вставте шланг у вдялену частину ситечка для заповнення баку. Див. мал. 10.
9. Знову прикріпіть корпус двигуна до бака і поверніть його за годинниковою стрілкою до закриття. Див. мал. 11.

\* Контейнер не входить у комплект.

Мал. 7.

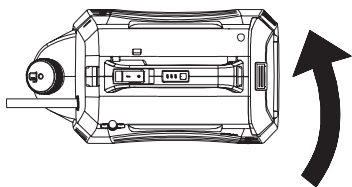

Мал. 8.

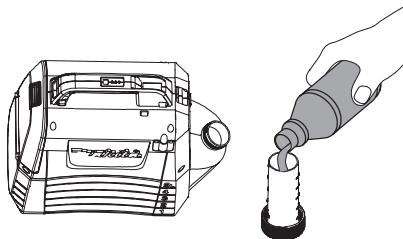

Мал. 9.

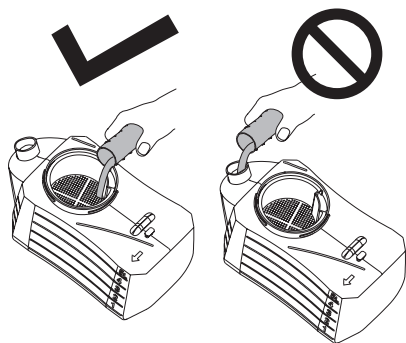

Мал. 10.

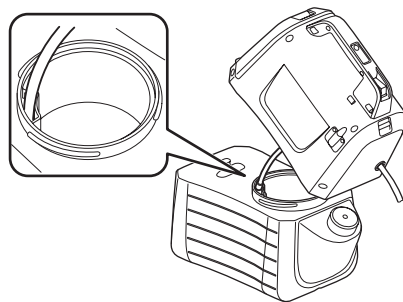

Мал. 11.

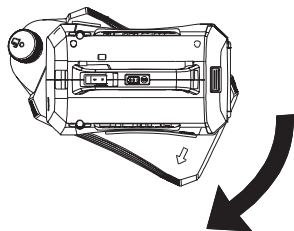

# ФУНКЦІОНУВАННЯ



**ПОПЕРЕДЖЕННЯ!** Небезпека пожежі або вибуху. Місце для розпилення повинно добре провітрюватися та бути подалі від іскер або полум'я.

## УВАГА:

Під час експлуатації обладнання надійно надягніть наплічний ремінь на плече.

### Увімкнення/вимкнення приладу

1. Перед експлуатацією приладу надіньте захисні окуляри та інші засоби захисту.
2. Натисніть вмикач, щоб запустити прилад.
3. Натисніть і утримуйте важіль донизу, щоб розпочати розпилення. Див. мал. 12.
4. Відпустіть важіль, щоб припинити розпилення.

### Фіксатор розпилення

Функція блокування зручна для безперервного розпилення або у випадку необхідності розпилення на великій площі.

1. Щоб зафіксувати, натисніть важіль донизу і потягніть кнопку блокування назад, після цього відпустіть важіль. Див. мал. 13.
2. Щоб розблокувати фіксатор, натисніть важіль і натисніть кнопку блокування вперед.

Примітка: Перш ніж вставляти акумуляторну батарею в прилад, переконайтесь, що важіль не заблокований за допомогою фіксатора.

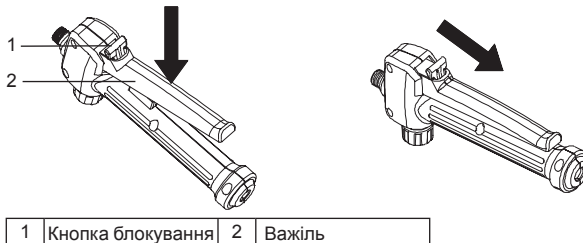

Мал. 12

Мал. 13

### Налаштування до одноголового типу

1. Поверніть кран у бік «lock», щоб використовувати прилад для одноголового розпилення. Див. мал. 14.

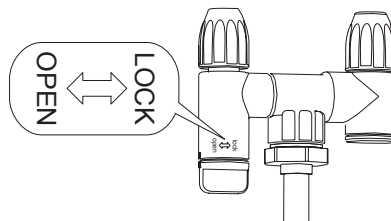

Мал. 14.

### Налаштування струменя

Можна використати те, що розпиляло або уприскування рідини за допомогою регульованої голівки форсунки.

1. Вийміть акумуляторний блок з приладу.
2. При необхідності того, що розпиляло рідини слід загвинчувати регульовану голівку форсунки.
3. При необхідності уприскування рідини слід розгвинчувати регульовану голівку форсунки.

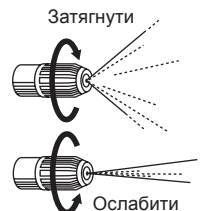



## ПОПЕРЕДЖЕННЯ

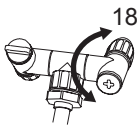

- Не перевертайте кран більше, ніж на 180°.
- Це може призвести до поломки дисперсного отвору.
- Не допускайте випадкового торкання важеля форсунки, спираючись насадкою на підставку форсунки, щоб уникнути помилкового розпилення.
- Не залишайте залишки хімічних речовин у баку протягом тривалого періоду часу. Це може призвести до пошкодження частин та скоротити термін служби виробу.

### Розпилення



**ПОПЕРЕДЖЕННЯ!** Ніколи не встановлюйте пристрій на землі під час його експлуатації. Завжди уникайте намокання обладнання та акумулятора. Не розпилюйте поблизу або безпосередньо біля приладу.

1. Направляйте форсунку розпилювача безпосередньо на рослини або предмети, які ви бажаєте розпилити.
2. Ніколи не спрямовуйте кінець штанги на себе чи інших осіб в оточенні.
3. Слід пам'ятати про ефект розбризкування назад, тому слід стояти достатньо далеко від предмета, що розпилюється, щоб запобігти розбризкуванню на вас.
4. Ніколи не направляйте аерозольний струмінь в напрямку людей або тварин; завжди розпилюйте з підвітряного боку.
5. Уникайте проведення розбризкування у випадку сильних вітрів. Аерозольний струмінь може випадково попасти на рослини або предмети, які не слід обприскувати.

## ТЕХНІЧНЕ ОБСЛУГОВУВАННЯ ТА ОЧИЩЕННЯ

### УВАГА:

Перед проведенням огляду або технічного обслуговування завжди переконайтеся в тому, що обладнання вимкнено, а картридж для акумулятора.

Для забезпечення БЕЗПЕКИ і НАДІЙНОСТІ виробу, ремонт, будь-яке інше технічне обслуговування або регулювання повинні виконуватися авторизованими або заводськими сервісними центрами Makita, завжди з використанням запасних частин Makita.

### ТЕХНІЧНЕ ОБСЛУГОВУВАННЯ



**ПОПЕРЕДЖЕННЯ!** Щоб уникнути серйозних травм, завжди виймайте акумуляторну батарею з обладнання під час очищення або технічного обслуговування.



**ПОПЕРЕДЖЕННЯ!** Завжди носіть захисні окуляри з бічними щитками або захисні окуляри, позначені відповідно до ANSI Z87.1. У випадку невиконання цієї вимоги рідина може потрапити в очі, що призведе до серйозних травм.



**ПОПЕРЕДЖЕННЯ!** Під час обслуговування використовуйте лише ідентичні запасні частини. Використання будь-яких інших запчастин може становити небезпеку або призвести до пошкодження виробу.



**ПОПЕРЕДЖЕННЯ!** Не допускайте контакту гальмівних рідин, бензину, оливи тощо з пластиковими деталями. Хімічні речовини можуть пошкодити, послабити або руйнувати пластиковий матеріал, що може призвести до серйозних травм.



**ПРИМІТКА:** Періодично перевіряйте весь виріб на наявність пошкоджених, відсутніх або незакріплених деталей, таких як гвинти, гайки, болти, ковпачки тощо. Надійно затягніть усі кріплення та ковпачки і не використовуйте виріб, допоки не будуть замінені всі відсутні або пошкоджені деталі. Будь ласка, зверніться у сервісну службу або до кваліфікованого сервісного центру для отримання допомоги.



**ПРИМІТКА:** Ніколи не використовуйте бензин, розчинник, розріджувач, спирт тощо. Це може привести до знебарвлення, деформації або утворення тріщин.

**ЗАГАЛЬНЕ ОБСЛУГОВУВАННЯ:** Уникайте застосування розчинників під час очищення пластикових деталей. Більшість пластикових матеріалів пошкоджуються від різних типів комерційних розчинників і можуть бути пошкоджені у випадку їх використання. Використовуйте чисту ганчірку для видалення бруду, пилу, оливи, жиру тощо.

### ОЧИЩЕННЯ ПРИЛАДУ



**ПОПЕРЕДЖЕННЯ!** Завжди зберігайте та утилізуйте хімічні речовини належним чином. Утилізацію забрудненої промивної води слід проводити відповідно до вимог місцевих норм та законів.

## ЗЛИТТЯ РІДИНИ З БАКА

Якщо у баку після обприскування залишилась рідина, її необхідно злити перед проведення очищення.

- Зніміть батарейний відсік.
- Від'єднайте корпус двигуна від бака.
- Злийте рештки через заливний отвір.

**ПРИМІТКА:** Злийте рідину в оригінальну ємність. Не зберігайте хімічні рідини у баку.

## ОЧИЩЕННЯ БАКА

- Наповніть бак на одну третю чистою водою. Допускається додавання невеликої кількості м'якого побутового засобу для очищення.

**ПРИМІТКА:** Забороняється використовувати легкозаймисті хімічні речовини або абразивні миючі засоби для очищення бака.

- Протріть бак ззовні за допомогою чистої, сухої ганчірки.
- Під'єднайте корпус двигуна до бака.
- Установіть батарейний відсік. Проведіть процедуру розприскування, допоки бак не спорожніє. Під час цієї процедури направляйте аерозольний струмінь у зону, яка не зазнає пошкоджень від розчину, що розпилюється.
- Повторно наберіть чистої води у бак і повторіть процедуру з чистою водою. Може виникнути необхідність ополоснути бак ще раз, після цього знову злийте рідину, як описано вище.
- Перед монтажем всіх деталей і розміщення приладу для зберігання дозвольте повністю просохнути всім деталям.

## ОЧИЩЕННЯ ФОРСУНКИ

У випадку засмічення форсунки проведіть її очищення.

- Зніміть батарейний відсік.
- Відкрутіть та зніміть ковпачок форсунки з регульованої головки штанги.
- Просуньте невеликий дріт через наявні отвори для очищення від сміття. Після цього промийте за допомогою води. Див. мал. 15.
- Протріть регульовану головку за допомогою чистої, сухої ганчірки та установіть ковпачок форсунки на регульованій головці штанги.

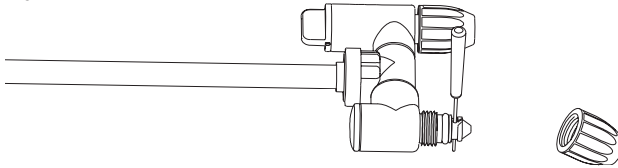

Мал. 15.

## ОЧИЩЕННЯ НАСОСА

Якщо обприскувач припинив подавати рідину з баку або не утворює аерозольний струмінь при першому використанні чи після тривалого зберігання, Проведіть процедуру очищення насоса у наступному порядку:

1. Вимкніть обладнання та вийміть акумуляторну батарею.
2. Від'єднайте штангу від ручки.
3. Вилийте решту рідини або перелийте залишок рідини в інший контейнер, щоб бак був пустим.
4. Відділіть корпус двигуна від баку та поверніть його по вертикалі. Див. мал. 16.
5. Відкрутіть червоний ковпачок, щоб відкрити вхідний отвір для рідини, після цього під'єднайте отвір до водопровідного крана. Перевірте, щоб ущільнювальне кільце знаходилось всередині червоного ковпачка.
6. Повільно відкрийте водопровідний кран і одночасно настисніть важіль донизу, щоб вода змила будь-який бруд, який причепився до стінок насоса. Див. мал. 17.
7. Від'єднайте водопровідний кран та установіть червоний ковпачок. Переконайтесь, що ущільнювальне кільце знаходиться в місці всередині ковпачка.

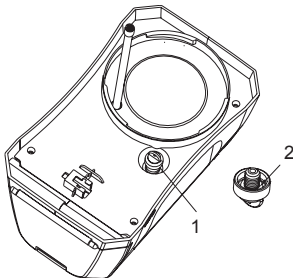

1	Червоний ковпачок	2	Ущільнювальне кільце
---	-------------------	---	----------------------

Мал. 16.

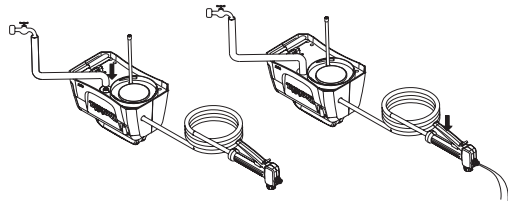

Мал. 17.

## ДОДАТКОВЕ ПРИЛАДДЯ

### УВАГА:

Ці приладдя або додаткові пристрої рекомендовані для використання з інструментом Makita, зазначеним у цій інструкції. Використання будь-якого іншого приладдя або пристосувань може становити небезпеку отримання травм. Використовуйте приладдя або насадку тільки за призначенням.

Якщо вам потрібна додаткова інформація щодо цього приладдя, зверніться до місцевого сервісного центру Makita.

- Оригінальні батарея і зарядний пристрій Makita.

### ПРИМІТКА:

- Деякі найменування зі списку можуть бути включені у пакування виробу у комплекті. Вони можуть відрізнятися в залежності від країни.

# РУССКИЙ (Оригинальные инструкции)

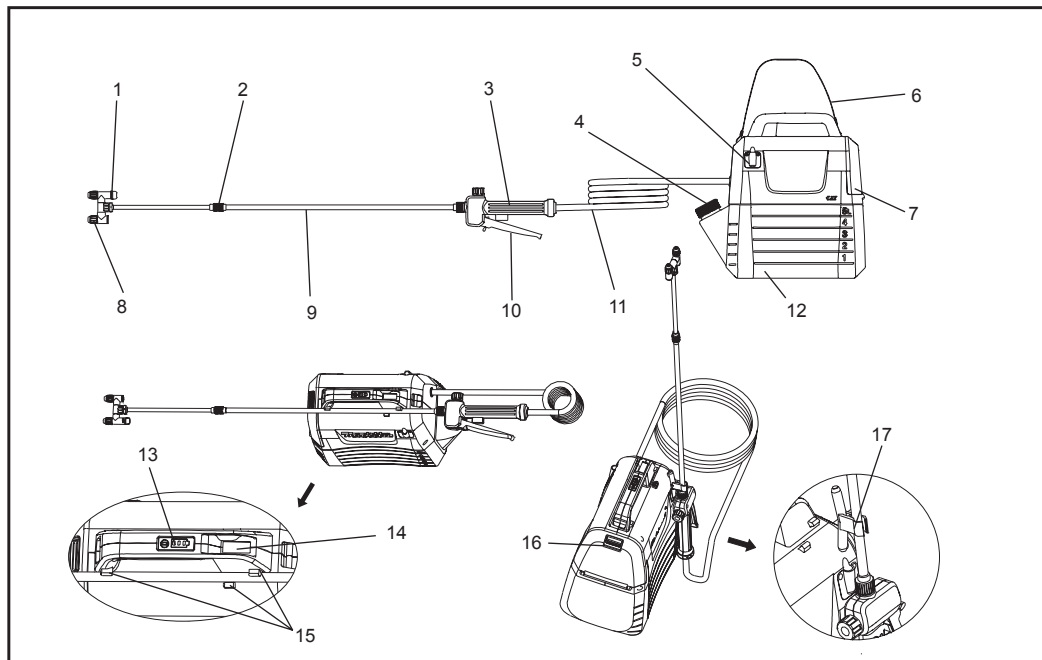

1	Кран переключения головки	2	Удлинительная гайка	3	Ручка	4	Мерный стакан
5	Кронштейн удочки опрыскивателя	6	Плечевой ремень	7	Крышка батареи	8	Регулируемая распылительная головка
9	Удочка опрыскивателя	10	Рычаг	11	Шланг	12	Бак 5л
13	Лампы индикаторов	14	Переключатель ВКЛ/ВЫКЛ	15	Держатель удочки опрыскивателя	16	Рычаг фиксации
17	Крючок (для крепления удочки опрыскивателя)	-	-	-	-	-	-

# ТЕХНИЧЕСКИЕ ХАРАКТЕРИСТИКИ

Модель		US053D	
Номинальное напряжение		10,8 В -12 В постоянного тока макс.	
Ёмкость бака		5 л	
Длина шланга		1,7 м	
Общая расширяемая длина		50 - 70 см	
Тип форсунки		С 2-мя головками (с возможностью переключения на 1 головку)	
Макс. рабочее давление		0,3 МПа	
Рабочее давление со стандартной форсункой	Макс.	Ок. 0,26 МПа	
	Мин.	Ок. 0,13 МПа	
Расход со стандартной форсункой	Макс.	Ок. 0,91 л/мин	
	Мин.	Ок. 0,47 л/мин	
Винт крепления форсунки		G 1/4"	
Габаритные размеры (Д × Ш × В)		343 × 182 × 343 мм	
Вес нетто		2,9 - 3,0 кг	

- Мы не прекращаем совершенствовать и дорабатывать нашу продукцию, поэтому технические характеристики, указанные в данной документации, могут изменяться без уведомления.
- Технические характеристики могут отличаться в разных странах.
- Вес может отличаться в зависимости от установленного элемента(ов), включая аккумуляторную батарею. Самые легкие и самые тяжелые комбинации показаны в таблице, согласно процедуре Европейской ассоциации производителей электроинструмента №01/2014.

## Совместимые аккумуляторные батареи и зарядные устройства

Аккумуляторная батарея	BL1015 / BL1016 / BL1020B / BL1021B / BL1040B / BL1041B
Зарядное устройство	DC10SA / DC10SB / DC10WC / DC10WD / DC18RE

- В некоторые страны и регионы вышеперечисленные аккумуляторные батареи и зарядные устройства не поставляются.

**⚠ ПРЕДУПРЕЖДЕНИЕ:** Используйте только перечисленные выше аккумуляторные батареи и зарядные устройства. Использование любых других батарей и зарядных устройств может привести к травмам и/или возгоранию.

**⚠ ПРЕДУПРЕЖДЕНИЕ:** Не используйте с этим устройством проводные источники питания, такие как батарейный адаптер или переносной блок питания. Кабель такого источника питания может помешать работе и стать причиной травм.

## Условные обозначения

Ниже приведены символы, используемые для оборудования. Убедитесь, что вы понимаете их значение перед работой.

	Надевайте средства защиты органов слуха.		Предупреждение
	Надевайте дыхательную маску.		Надевайте средства защиты органов слуха.
	Надевайте защитную обувь.		Надевайте защитные перчатки.
	Не пользуйтесь опрыскивателем под дождем и не оставляйте его на улице во время дождя.		
	Изучите руководство по эксплуатации		
	При распылении вблизи не должно находиться посторонних лиц		

## ПРЕДПОЛАГАЕМОЕ ИСПОЛЬЗОВАНИЕ

Этот инструмент предназначен для опрыскивания

### Шум

Типичный уровень шума, взвешенный по шкале А, и определенный согласно EN62841-1:

Уровень звукового давления ( $L_{pA}$ ): 70 дБ (или менее)  
Погрешность (К): 3 дБ (А)

**ПРИМЕЧАНИЕ.** Заявленное значение(я) эмиссии шума измерено в соответствии со стандартным методом испытаний, можно использовать для сравнения одного инструмента с другим.

**ПРИМЕЧАНИЕ.** Заявленное значение(я) эмиссии шума также можно использовать для предварительной оценки воздействия.

**▲ ПРЕДУПРЕЖДЕНИЕ:** Надевайте средства защиты органов слуха.

**▲ ПРЕДУПРЕЖДЕНИЕ:** Эмиссия шума во время фактического использования электроинструмента может отличаться от заявленного значения(ий) в зависимости от способов использования инструмента, особенно от того, какой объект обрабатывается.

**▲ ПРЕДУПРЕЖДЕНИЕ:** Обязательно укажите меры безопасности для защиты оператора, основанные на оценке воздействия в реальных условиях использования (с учетом всех частей рабочего цикла, таких как время, когда инструмент выключен и когда он работает на холостом ходу, в дополнение к времени срабатывания).

### Вибрация

Суммарное значение вибрации (сумма векторов по трем осям), определенное в соответствии с EN62841-1:

Рабочий режим: работа без нагрузки

Распространение вибрации ( $a_w$ ): 2,5 м/с<sup>2</sup> или менее

Погрешность (К): 1,5 м/с<sup>2</sup>

**ПРИМЕЧАНИЕ.** Заявленное общее значение (я) вибрации измерено в соответствии со стандартным методом испытаний и может использоваться для сравнения одного инструмента с другим.

**ПРИМЕЧАНИЕ.** Заявленное общее значение (я) вибрации также можно использовать для предварительной оценки воздействия

**▲ ПРЕДУПРЕЖДЕНИЕ:** Эмиссия вибрации во время фактического использования электроинструмента может отличаться от заявленного значения(ий) в зависимости от способов использования инструмента, особенно от того, какой объект обрабатывается.

**▲ ПРЕДУПРЕЖДЕНИЕ:** Обязательно укажите меры безопасности для защиты оператора, основанные на оценке воздействия в реальных условиях использования (с учетом всех частей рабочего цикла, таких как время, когда инструмент выключен и когда он работает на холостом ходу, в дополнение к времени срабатывания).

## Декларация о соответствии нормам ЕС

*Только для стран Еворпы*

Декларация о соответствии нормам ЕС включена в Приложение А к руководству по эксплуатации.

## ПРЕДУПРЕЖДЕНИЕ

Данным прибором могут пользоваться дети в возрасте от 8 лет и старше, а также лица с ограниченными физическими, умственными способностями и способностями к осязанию, или с недостатком опыта и знаний, при условии, что они находятся под наблюдением или были проинструктированы относительно безопасного использования прибора и осознают соответствующие опасности. Детям нельзя играть с прибором. Чистка и техническое обслуживание не должны производиться детьми без присмотра.

## Общие правила техники безопасности при работе с электроинструментом

**▲ ПРЕДУПРЕЖДЕНИЕ:** Прочтите все предупреждения, инструкции, иллюстрации и технические характеристики, прилагаемые к этому электроинструменту. Несоблюдение всех инструкций, перечисленных ниже, может привести к поражению электротоком, пожару и/или серьезной травме.

## Сохраните все правила и инструкции по технике безопасности для дальнейшего использования.

Используемый в предупреждениях термин «электроинструмент» относится к используемому вами электроинструменту, питание которого осуществляется от сети питания (через кабель) или от аккумулятора (без кабеля).

### Техника безопасности в рабочей зоне

1. Поддерживайте в рабочей зоне чистоту и хорошее освещение. В беспорядке или плохом освещении вероятность несчастного случая возрастает.
2. Запрещается эксплуатировать электроинструмент во взрывоопасных средах (например, в присутствии горючих жидкостей, газов или пыли). В процессе работы электроинструмента появляются искры, которые могут стать причиной возгорания пыли или паров.
3. Не допускайте в зону эксплуатации электроинструмента детей и посторонних. Отвлекающие факторы могут привести к потере контроля ситуации.

## Электробезопасность

1. Разъемы питания электроинструментов должны идеально подходить к розетке. Запрещается вносить модификации в конструкцию разъемов. Запрещается использовать адаптеры для разъемов с заземленными на массу или на землю электроинструментами. Оригинальная конструкция разъемов и использование соответствующих розеток позволяют снизить риск поражения электротоком.
2. Избегайте контакта с заземленными на массу или землю поверхностями, такими, как трубы, радиаторы отопления, кухонные плиты и холодильники. При заземлении тела на массу или землю значительно возрастает риск поражения электротоком.
3. Запрещается использовать электроинструменты под дождем или в условиях повышенной влажности. Попадание в электроинструмент воды повышает риск поражения электротоком.
4. Запрещается использовать шнур не по назначению. Запрещается использовать кабель для переноски, вытягивания электроинструмента или отключения его от сети питания. Не давайте кабелю попадать в условия повышенной температуры, масло, предотвращайте его контакт с острыми краями или движущимися деталями. Повреждение или перекурчивание кабеля приводит к риску поражения электротоком.
5. При эксплуатации электроинструмента вне помещения используйте только пригодный для этих целей удлинитель. Использование надлежащего удлинителя позволяет значительно снизить риск поражения электротоком.
6. При необходимости использования электроинструмента в условиях повышенной влажности обеспечьте наличие устройства защитного отключения (УЗО) в источнике питания. Использование УЗО позволяет снизить риск поражения электротоком.
7. Электроинструменты могут создавать электромагнитные поля (ЭМП), не причиняющие вреда пользователю. Тем не менее, лицам, пользующимся кардиостимуляторами и другими подобными медицинскими устройствами, следует проконсультироваться с производителем устройства и/или врачом перед использованием этого электроинструмента.

## Личная безопасность

1. При работе с электроинструментом соблюдайте осторожность, следите за своими действиями и руководствуйтесь здравым смыслом. Запрещается использовать электроинструмент в состоянии усталости или под воздействием наркотиков, алкоголя или лекарств. Секундная потеря внимания при эксплуатации электроинструмента может привести к получению серьезной травмы.
2. Используйте средства индивидуальной защиты. Обязательно надевайте средства защиты органов зрения. Использование в соответствующих условиях таких защитных приспособлений, как респиратор, обувь с защитой от скользящих, каска или средства защиты органов слуха, позволяет значительно снизить вероятность получения травмы.
3. Избегайте случайного включения. Убедитесь, что переключатель находится в положении «ВЫКЛ», прежде чем подключаться к источнику питания и/или батарейный блок, поднимать или переносить инструмент. При переноске электроинструментов не кладите палец на выключатель, а также не подключайте питание к электроинструментам, у которых выключатель находится во включенном положении. Это может привести к несчастному случаю.

4. Перед включением электроинструмента снимите с него все регулировочные ключи. Оставшийся на вращающейся детали электроинструмента регулировочный ключ может стать причиной получения травмы.
5. Не выполняйте непосильные задачи. Старайтесь всегда сохранять равновесие и устойчивость. Это позволит сохранить контроль над электроинструментом в неожиданных ситуациях.
6. Надевайте подходящую одежду. Не носите свободную одежду и украшения. Избегайте контакта волос и одежды с подвижными деталями. Подвижные детали могут зацепиться за свободную одежду, украшения или длинные волосы.
7. Если инструмент снабжается приспособлениями для удаления и сбора пыли, то обеспечьте надлежащее соединение и использование этих приспособлений. Использование пылеулавливания позволяет снизить опасности, связанные с образованием пыли.
8. Не позволяйте себе расслабляться и игнорировать принципы техники безопасности инструмента из чувства хорошей осведомленности, приобретенного в ходе частого использования таких инструментов. Неосторожное действие может привести к серьезной травме в течение доли секунды.
9. Всегда надевайте защитные очки, чтобы уберечь глаза от травмы в процессе использования электроинструментов. Очки должны соответствовать стандарту ANSI Z87.1 в США, EN 166 в Европе или AS/NZS 1336 в Австралии/Новой Зеландии. В Австралии/Новой Зеландии по закону также требуется носить защитную маску на лице.

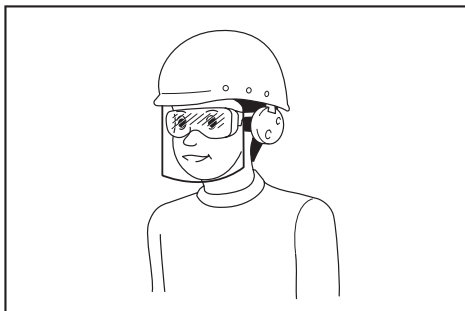

Работодатель несет ответственность за обеспечение использования соответствующих средств защиты операторами инструмента и другими лицами в непосредственной рабочей зоне.

## Эксплуатация и уход за электроинструментом

1. Не перегружайте электроинструмент. Используйте подходящий для каждой задачи инструмент. Использование соответствующего электроинструмента позволит качественно и безопасно выполнить соответствующую его характеристикам задачу.
2. Запрещается использование электроинструмента с неработающим переключателем питания. Использование электроинструмента без управления посредством переключателя питания опасно, поэтому такой инструмент подлежит ремонту.
3. Отсоедините разъем от источника питания и/или снимите батарейный блок, если он съемный, с электроинструмента перед выполнением каких-либо регулировок, смены аксессуаров или перед складированием электроинструментов. Эти меры предосторожности позволяют снизить риск случайного включения электроинструмента.
4. Храните электроинструменты в недоступном для детей месте и не позволяйте эксплуатировать инструмент лицам, не ознакомившимся с электроинструментом или инструкциями по его эксплуатации. В неумелых руках электроинструмент представляет серьезную опасность.

5. Выполняйте обслуживание электроинструментов и аксессуаров. Проверьте на предмет смещенных или заедающих вращающихся деталей, сломанных деталей и любых других условий, которые могут влиять на работу электроинструмента. При обнаружении поломок, обязательно отремонтируйте электроинструмент перед повторным использованием. Множество несчастных случаев происходит по причине плохого обслуживания электроинструмента.
6. Обеспечьте своевременную заточку и очистку режущих инструментов. Надлежащее обслуживание режущих инструментов позволяет избежать заедания острых режущих краев и обеспечить более удобное управление.
7. При эксплуатации электроинструмента, принадлежностей, наконечников и т.д. обязательно соблюдайте эти инструкции, принимая во внимание все требования к рабочим условиям и проведению работ. Использование электроинструмента не по назначению может привести к возникновению опасных ситуаций.
8. Предхраняйте ручки и поверхности захвата от влаги, грязи, масла и жира. Скользкие ручки и поверхности для захвата препятствуют безопасному обращению с инструментом и его контролю в непредвиденных ситуациях.
9. При использовании инструмента не надевайте тканевые рабочие перчатки, которые могут запутаться. Запутывание тканевых рабочих перчаток в движущихся частях может привести к травмам.

#### Использование и уход за аккумулятором

1. Используйте только зарядное устройство, поставленное изготовителем. Зарядное устройство, предназначенное под конкретный тип аккумуляторной батареи, может привести к возгоранию, если будет использовано для неподходящей батареи.
2. Используйте электроинструменты только со специально предназначенными батарейными блоками. Неподходящие аккумуляторные батареи могут привести к получению травм или вызвать возгорание.
3. Неиспользуемую аккумуляторную батарею храните вдали от металлических предметов, например канцелярских скрепок, монет, ключей, гвоздей и прочих небольших металлических предметов, которые могут замкнуть клеммы аккумулятора. Замыкание клемм аккумулятора может привести к получению ожогов или вызвать возгорание.
4. При неправильной эксплуатации из батареи может вытечь электролитическая жидкость. Избегайте контакта с ней. При случайном соприкосновении промойте водой. Если эта жидкость попадет в глаза, обратитесь за медицинской помощью. Жидкость из батареи может вызвать раздражение или ожоги.
5. Запрещается использовать поврежденный или измененный батарейный блок или инструмент. Поврежденные или измененные батареи могут работать непредсказуемо, что может привести к пожару, взрыву или риску получения травмы.
6. Не подвергайте батарейный блок или инструмент воздействию огня или чрезмерно высокой температуры. Воздействие огня или температуры выше 130 °C может привести к взрыву.
7. Соблюдайте все инструкции по зарядке батарейного блока или инструмента и не заряжайте вне пределов диапазона температур, указанного в данном руководстве. Неправильная зарядка или нарушение указанного диапазона температур могут повредить батарею и повысить опасность возгорания.

#### Обслуживание

1. К обслуживанию электроинструмента допускается только квалифицированный специалист по ремонту, который использует в работе идентичные запасные части. Это позволит обеспечить безопасную эксплуатацию электроинструмента.
2. Никогда не ремонтируйте поврежденные батарейные блоки. Ремонт батарейных блоков выполняется только производителем или уполномоченными поставщиками услуг.
3. Следуйте инструкциям по смазке и замене принадлежностей

## Аккумуляторный садовый опрыскиватель Меры предосторожности

**▲ ПРЕДУПРЕЖДЕНИЕ:** Риск пожара или взрыва. Не распыляйте легковоспламеняющуюся жидкости, такие как бензин. Найдите соответствующий символ на контейнере.

**▲ ПРЕДУПРЕЖДЕНИЕ:** Некоторые спреи, созданные из продуктов, используемых с опрыскивателем, содержат химикаты, которые, как известно, вызывают рак, врожденные дефекты и прочие нарушения репродуктивной системы. Вот некоторые примеры этих химикатов:

- соединения в удобрениях
- соединения в инсектицидах, гербицидах и пестицидах
- мышьяк и хром из химически обработанных лесоматериалов. Следуйте инструкциям на контейнерах со всеми такими продуктами. Чтобы уменьшить воздействие этих химикатов, носите утвержденные защитные приспособления, такие как маски для лица, специально предназначенные для фильтрации аэрозолей, перчатки и другое подходящее защитное оснащение.

- Перед использованием каких-либо пестицидов или других материалов для распыления этим опрыскивателем внимательно прочтите этикетку на оригинальном контейнере и следуйте указаниям на ней. Некоторые распыляемые материалы опасны, и их не следует использовать для этого опрыскивателя, так как они могут его повредить и причинить серьезные травмы или материальный ущерб.
- Опасность поражения электротоком. Никогда не распыляйте в направлении электрических розеток.
- Не используйте химикаты товарного качества или химикаты для коммерческих или промышленных целей. Используйте только бытовые химикаты для газонов и сада на водной основе.
- Не заливайте в бак горячие или кипящие жидкости. Это может ослабить или повредить шланг или бак.
- Зона распыления должна быть хорошо вентилируемой.
- Избегайте опрыскивания в ветреные дни. Брызги могут случайно задуть на растения или объекты, которые нельзя опрыскивать.
- Храните опрыскиватель в безопасном, хорошо вентилируемом помещении, предварительно опустошив бак для жидкости.
- Не используйте в этом опрыскивателе едкие (щелочные) самонагревающиеся или коррозионные (кислотные) жидкости. Они могут вызвать коррозию металлических деталей или ослабить бак и шланг.



- **Узнайте состав распыляемого химиката.** Прочтите все Паспорта Безопасности Материалов (ПБМ) и этикетки на контейнерах с химикатом. Следуйте инструкциям по безопасности производителя химикатов.
- **Не оставляйте остатков или распыляемого материала в баке после использования опрыскивателя.** Очищайте после каждого использования.
- **Не курите во время использования опрыскивателя или не распыляйте в местах, где есть искры или пламя.**
- **Риск вспрыскивания.** Не разряжайте непосредственно против кожи.
- **Чтобы снизить риск поражения электротокком, не погружайте опрыскиватель в воду или другую жидкость.** Не помещайте и не храните опрыскиватель в местах, где он может упасть или попасть в ванну или раковину.
- **Проводите обслуживание настоящего изделия.** Тщательно осматривайте опрыскиватель изнутри и снаружи и проверяйте его компоненты перед каждым использованием. Проверьте, есть ли треснутые и изношенные шланги, утечки, засоренные форсунки, отсутствующие или поврежденные детали. При обнаружении повреждений, обязательно отремонтируйте изделие перед повторным использованием. Множество несчастных случаев происходит по причине плохого обслуживания изделия.
- **Перед сливом, очисткой или складированием опрыскивателя отключите батарею от устройства.** Эти меры предосторожности снижают риск случайного включения.
- **Всегда используйте защиту для глаз с боковыми щитками или очками, маркированными в соответствии с ANSI Z87.1.** Несоблюдение этого правила может привести к попаданию жидкости в глаза и привести к серьезным травмам.
- **Защищайте свои лёгкие.** Надевайте защитную маску или респиратор при использовании опрыскивателя. Следование этому правилу снизит риск получения серьезных травм.
- **Аккумуляторы необязательно включать в электрическую розетку, поэтому они всегда в рабочем состоянии.** Помните о возможных опасностях при неиспользовании аккумулятора или при смене аксессуаров. Снимайте батарейный блок, когда инструмент не используется. Соблюдение этого правила снижает риск поражения электротокком, возгорания или серьезных травм.
- **Не размещайте аккумуляторы или их батареи возле огня или источников тепла.** Это снижает риск взрыва и возможного получения травмы.
- **Не раздавливайте, не роняйте и не повреждайте батарейный блок.** Не используйте батарейный блок или зарядное устройство, которые падали или были подвержены резкому удару. Поврежденная батарея может взорваться. Утилизируйте надлежащим образом упавшую или поврежденную батарею.
- **Батареи могут взрываться при наличии источника возгорания, например, контрольной лампы.** Чтобы снизить риск получения серьезных травм, никогда не используйте какие-либо аккумуляторные изделия в присутствии открытого огня. Взорвавшаяся батарея может выбрасывать радиоактивные продукты и химикаты. В случае повреждения воздействию немедленно промойте водой.
- **Не заряжайте аккумулятор во влажном или мокром месте.** Соблюдение этого правила позволит снизить риск поражения электротокком.
- **Для достижения наилучших результатов, аккумулятор следует заряжать в месте, где температура выше 10° C (50 °F), но ниже 40° C (104 ° F).** Чтобы сократить риск получения серьезных травм, не храните на улице или в транспортных средствах.
- **При экстремальном использовании или температурных условиях батарея может протечь.** В случае попадания жидкости на кожу, немедленно промойте ее водой с мылом. Если жидкость попала в глаза, следует промывать их чистой водой в течение не менее 10 минут, затем немедленно обратиться за медицинской помощью. Следование этому правилу снизит риск получения серьезных травм.
- **Не используйте прибор с батарейным питанием под дождем.**
- **Не используйте прибор с батарейным питанием под дождем.** Соблюдайте осторожность при обращении с батареями, чтобы не закоротить батарею токопроводящими материалами, такими как кольца, браслеты и ключи. Батарея или проводник могут перегреться и вызвать ожоги.
- **Не выбрасывайте батарею (батареи) в огонь.** Элемент батареи может взорваться. Руководствуйтесь местными нормами и правилами для соблюдения особых процедур утилизации.
- **Не открывайте и не повреждайте батарею (батареи).** Выделяющийся электролит вызывает коррозию и может привести к повреждению глаз или кожи. При проглатывании он может быть токсичным.
- **Избегайте опасной окружающей среды** - не используйте приборы во влажных и мокрых местах.
- **Используйте подходящий прибор** - не используйте прибор для каких-либо видов работ кроме тех, для которых он предназначен.
- **Не перегружайте прибор** - он будет работать лучше и с меньшей вероятностью риска травмирования со скоростью, для которой он был разработан.
- **Храните неиспользуемые приборы в помещении** - Когда приборы не используются, их следует хранить в сухом, высоко расположенном или замкнутом месте, недоступном для детей.
- **Обслуживайте прибор с осторожностью** - Содержите его в чистоте для обеспечения наилучшей производительности и снижения риска травм. Следуйте инструкциям по замене аксессуаров. Осмотрите шнур прибора, если он поврежден, отремонтируйте его в авторизованном сервисном центре. Держите ручки сухими, чистыми, без масла и жира.
- **Проверьте поврежденные части** - Перед дальнейшим использованием прибора необходимо тщательно проверить защитное ограждение или другую поврежденную часть, чтобы убедиться, что она будет работать должным образом и выполнять свою функцию. Проверить выравнивание движущихся частей, их заедание, помолку частей, монтаж и любые другие условия, которые могут повлиять на его работу. Поврежденное защитное ограждение или другую деталь следует отремонтировать или заменить надлежащим образом в уполномоченном сервисном центре, если иное не указано в данном руководстве.
- **Не опрокидывайте наполненный бак, если крышка бака не затянута, во избежание утечки.**

## Важные правила техники безопасности при обращении с аккумуляторной батареей

1. Перед использованием аккумуляторной батареи изучите все инструкции и предупредительные маркировки, указанные на зарядном устройстве батареи (1), самой батарее (2) и изделии (3), куда вставляется батарея.
2. Не разбирайте и не пытайтесь ремонтировать аккумуляторную батарею. Это может привести к возгоранию, перегреву или даже взрыву прибора.
3. Если время работы резко сократилось, прекратите работу. Продолжение работы может привести к перегреву, получению ожогов и даже взрыву.
4. При попадании электролита в глаза промойте их чистой водой и немедленно обратитесь за медицинской помощью. В противном случае это может привести к потере зрения.
5. Запрещается закорачивать аккумуляторную батарею:
  - (1) Не прикасайтесь к клеммам материалами, проводящими электричество.
  - (2) Избегайте хранения аккумуляторной батареи в контейнере с другими металлическими предметами, такими как гвозди, монеты и т. д.
  - (3) Не подвергайте аккумуляторную батарею воздействию воды или дождя.

Короткое замыкание батареи может создать сильный ток, вызвать перегрев, ожоги и даже разрыв батареи.

6. Не храните и не используйте прибор и аккумуляторную батарею в местах, где температура может достигать или превышать 50°C (122°F).
7. Запрещается сжигать аккумуляторную батарею, даже если она сильно повреждена или полностью изношена. Аккумуляторная батарея может взорваться в огне.
8. Не прибивайте гвоздями, не режьте, не ломайте, не бросайте, не роняйте аккумуляторную батарею и не бейте по ней твердым предметом. Это может привести к возгоранию, перегреву или даже взрыву.
9. Запрещается использовать поврежденную батарею.
10. На литий-ионные батареи распространяются требования Законодательства об опасных грузах.

При коммерческих перевозках, например, третьими лицами или транспортно-экспедиционными агентствами, необходимо соблюдать специальные требования к упаковке и маркировке.

Для подготовки груза к отправке проконсультируйтесь с экспертом по опасным материалам. Кроме того, соблюдайте требования более подробных национальных нормативов.

Оберните лентой или прикройте открытые контакты; расположите батарею в упаковке так, чтобы она лежала неподвижно.

11. Извлеченную аккумуляторную батарею утилизируйте в безопасном месте. При утилизации батареи соблюдайте местные нормативные требования.
12. Используйте батареи только с продуктами, указанными Makita. Установка батарей в несовместимые изделия может привести к возгоранию, перегреву, взрыву или утечке электролита.
13. Если прибор не используется длительное время, извлеките из него батарею.
14. Аккумуляторная батарея может быть горячей во время и после использования, что может вызвать обычные или низкотемпературные ожоги. При обращении с горячей аккумуляторной батареей будьте особо осторожны.
15. Не касайтесь клемм прибора непосредственно после использования, так как они могут нагреться до такой степени, что могут вызвать ожоги.
16. Не допускайте попадания стружки, пыли или грязи в клеммы, отверстия и пазы аккумуляторной батареи. Это может привести к снижению производительности или поломке прибора или аккумуляторной батареи.
17. Если прибор не предназначен для использования вблизи высоковольтных линий электропередач, не используйте аккумуляторную батарею в таких местах. Это может привести к неисправности или поломке прибора или аккумуляторной батареи.
18. Батарею следует хранить в недоступном для детей месте.

## СОХРАНИТЕ ЭТИ ИНСТРУКЦИИ.

**▲ВНИМАНИЕ:** Используйте только оригинальные аккумуляторы Makita. Использование батарей от сторонних изготовителей или батарей с измененной конструкцией может привести к их разрыву и, как следствие, к возгораниям, травмам и повреждениям. Кроме того, это приведет к отмене гарантии Makita на прибор и зарядное устройство.

## Советы по продлению срока службы батареи

1. Заряжайте аккумуляторную батарею, не дожидаясь полной разрядки. Всегда останавливайте работу инструмента и заряжайте аккумуляторную батарею, когда вы замечаете, что мощность инструмента падает.
2. Запрещается заряжать полностью заряженную батарею. Избыточный заряд сокращает срок службы батареи.
3. Заряжайте аккумуляторную батарею при температуре 10–40°C (50–104°F). Если аккумуляторная батарея горячая, подождите, пока она остынет, и заряжайте только после этого.
4. Извлеките аккумуляторную батарею из прибора или зарядного устройства, если она не используется.

## **ИСПОЛЬЗОВАНИЕ И УХОД ЗА АККУМУЛЯТОРНЫМ САДОВЫМ ОПРЫСКИВАТЕЛЕМ**

1. Аккумуляторный садовый опрыскиватель может работать на литий-ионной аккумуляторной батарее Makita. Использование неподходящих батарей может привести к возгоранию. Перезаряжайте батареи только с помощью указанного зарядного устройства. Зарядное устройство, которое может подходить для конкретного типа батареи, может привести к возгоранию, если будет использовано для неподходящей батареи.
2. Вставляя или извлекая батарею, всегда кладите аккумуляторный садовый опрыскиватель на ровную и устойчивую поверхность.
3. Не используйте батареи, приспособления или аксессуары, не рекомендованные производителем этого устройства. Использование не рекомендованных батарей, приспособлений или аксессуаров может привести к серьезным травмам.

# СБОРКА

## ⚠ ВНИМАНИЕ:

Перед выполнением каких-либо работ над устройством убедитесь что оно выключено, а аккумуляторная батарея извлечена.

## ⚠ ВНИМАНИЕ:

Убедитесь, что все детали надежно собраны так, чтобы жидкость не протекала при работе устройства.

### Сборка удочки опрыскивателя

1. Снимите колпачок с ручки.
2. Убедитесь, что уплотнительное кольцо на месте, затем навинтите удочку для опрыскивателя на ручку и надежно затяните. См. Рис. 1.
3. Ослабьте удлинительную гайку и вытяните удочку опрыскивателя на желаемую длину.
4. Заново затяните удлинительную гайку.

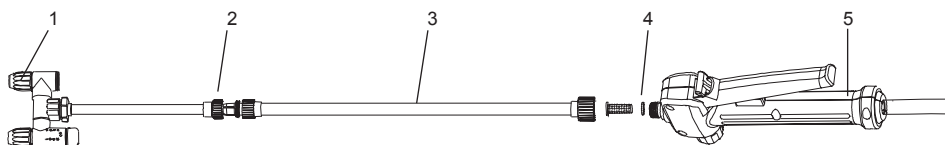

1	Регулируемая распылительная головка	2	Удлинительная гайка
3	Удочка опрыскивателя	4	Уплотнительное кольцо
5	Ручка		

Рис. 1

### Плечевой ремень

Прикрепите плечевой ремень к держателям устройства, как показано на рисунке. См. Рис. 2.

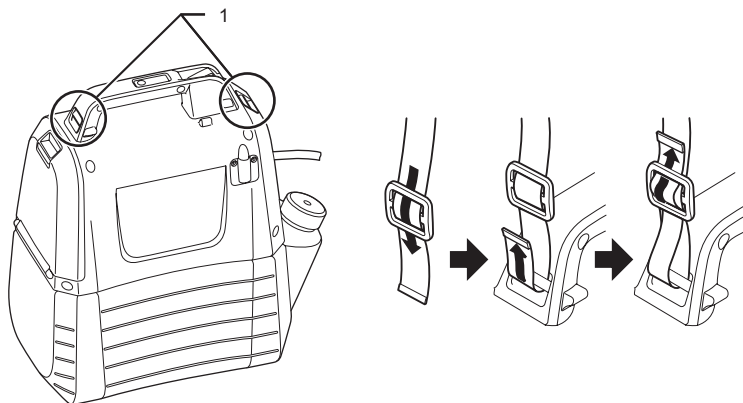

1	Держатель
---	-----------

Рис. 2

# ФУНКЦИОНАЛЬНОЕ ОПИСАНИЕ

## **⚠ ВНИМАНИЕ:**

Перед выполнением регулировок или проверкой исправности устройства убедитесь, что оно выключено, а аккумуляторная батарея извлечена.

## **Установка или извлечение аккумуляторной батареи.**

## **⚠ ВНИМАНИЕ:**

- Всегда выключайте устройство перед установкой или извлечением аккумуляторной батареи.
- При установке или извлечении аккумуляторной батареи крепко держите устройство и саму батарею. Если вы не будете крепко держать устройство и аккумуляторную батарею, они могут выскользнуть из рук, что приведет к повреждению устройства и батареи, а также к травмам.
- Не применяйте силу при установке аккумуляторной батареи. Если батарея не входит легко, значит вы устанавливаете ее неправильно.

Для установки аккумуляторной батареи потяните вниз фиксирующий рычаг и затем откройте крышку батареи. Совместите выступ на аккумуляторной батарее с пазом в корпусе и вложите туда батарею. Всегда полностью вставляйте ее до щелчка. См. Рис. 3.

Чтобы извлечь аккумуляторную батарею, вытащите ее из устройства, одновременно нажимая кнопку. См.

Рис. 4.



Рис. 3



Рис. 4

## Обозначение остаточного заряда батареи.

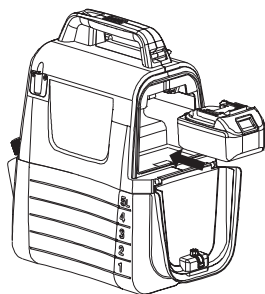
Чтобы посмотреть остаточный заряд батареи, нажмите на кнопку проверки, расположенную на устройстве. Лампы индикаторов включатся на несколько секунд. См. Рис. 5.

Лампы индикаторов		Остаточный заряд батареи
Вкл	Выкл	
■ ■ ■		от 50 % до 100 %
■ ■ □		от 30 % до 50 %
■ □ □		от 0 % до 30 %

### **ПРИМЕЧАНИЕ.**

- В зависимости от условий эксплуатации и температуры окружающей среды индикация может незначительно отличаться от фактической емкости.



Рис. 5

## Система защиты устройства/батареи

Устройство оборудовано системой защиты. Эта система автоматически отключает питание двигателя, чтобы продлить срок службы устройства и батареи. Устройство автоматически остановится во время работы, если устройство или батарея будут находиться в одном из следующих условий.

- Защита от перегрузки: Когда устройство работает таким образом, что потребляет аномально высокий ток, оно автоматически останавливается без какой-либо индикации. В такой ситуации выключите устройство и остановите расходование, которое вызвало перегрузку устройства. Затем включите устройство для перезагрузки.
- Защита от переразряда: Когда заряд батареи становится низким, устройство автоматически останавливается. Если устройство не работает, даже при включении переключателей, извлеките аккумуляторную батарею из устройства и зарядите её.

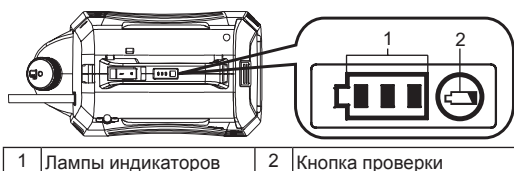
## Обозначение оставшегося заряда батареи

*Только для аккумуляторных батарей с индикатором*







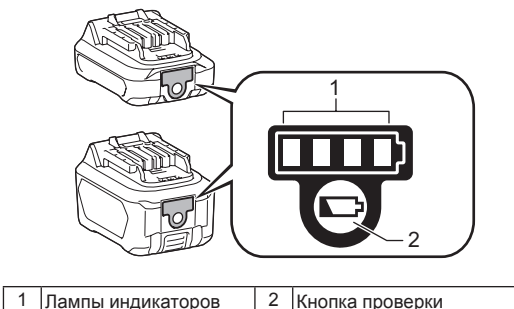

Рис. 6

Чтобы посмотреть оставшийся заряд батареи, нажмите на кнопку, расположенную на батарее. Индикаторы загорятся на несколько секунд.

Лампы индикаторов		Оставшийся заряд
 Вкл	 Выкл	
		от 75 % до 100 %
		от 50 % до 75 %
		от 25 % до 50 %
		от 0 % до 25 %

**ПРИМЕЧАНИЕ.** В зависимости от условий эксплуатации и температуры окружающей среды индикация может незначительно отличаться от фактической емкости.

## Смешивание



**ПРЕДУПРЕЖДЕНИЕ!** Всегда следуйте инструкциям производителя химикатов по использованию, очистке и хранению, напечатанным на этикетках их продукции. Тщательно очищайте после каждого использования, следуя инструкциям в разделе «Обслуживание и очистка» настоящего руководства. Химикаты следует хранить в недоступном для детей месте. Несоблюдение этого может привести к серьезным травмам.



**ПРЕДУПРЕЖДЕНИЕ!** ИЗДЕЛИЕ ПРЕДНАЗНАЧЕНО ДЛЯ РАСПЫЛЕНИЯ БЫТОВЫХ ХИМИЧЕСКИХ ВЕЩЕСТВ ДЛЯ ДОМА И САДОВ, ТАКИХ, КАК ГЕРБИЦИДЫ, ФУНГИЦИДЫ, ИНСЕКТИЦИДЫ И УДОБРЕНИЯ.



**ВНИМАНИЕ:** Убедитесь, что в баке не осталось использованных ранее химикатов. В таком случае может произойти химическая реакция с образованием вредного газа.



**ПРИМЕЧАНИЕ:** Не переполняйте бак. Это может привести к повреждению устройства.



**ПРИМЕЧАНИЕ:** Распыляемая жидкость должна быть жидкой, как вода. Более густые жидкости не будут распыляться должным образом.



1. Снимите аккумулятор перед добавлением химической жидкости в бак.
  2. Крепко удерживая бак, поверните его против часовой стрелки, чтобы отделить корпус двигателя от бака. См. Рис. 7.
  3. Отвинтите и снимите мерный стакан.
  4. Отмерьте рекомендованную жидкость. Стакан можно использовать для отмеривания до 50 мл (2 унций) жидкости. См. Рис. 8.
  5. С помощью мерного стакана осторожно влейте жидкость в бак через его заливное отверстие. Вы также можете полностью растворить химическую жидкость в воде в отдельной емкости, а затем вылить ее в бак. Убедитесь, что вы всегда заливаете химическую жидкость в бак через заливное отверстие бака, а не через небольшое отверстие, предназначенное для хранения мерного стакана. Убедитесь, что сетчатый фильтр для заправки бака находится на месте. См. Рис. 9.
  6. Промойте мерный стакан чистой водой.
  7. Установите стакан на место, убедившись, что он надежно закреплен.
  8. Вставьте шланг в углубленную часть фильтра для заправки бака. См. Рис. 10.
  9. Снова прикрепите корпус двигателя к баку и поверните его по часовой стрелке до «Щелчка». См. Рис. 11.
- \*Ёмкость в комплект не входит.

Рис. 7



Рис. 8



Рис. 9

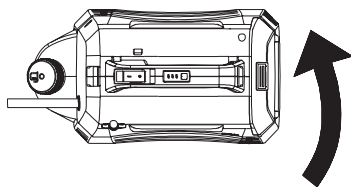

Рис. 10

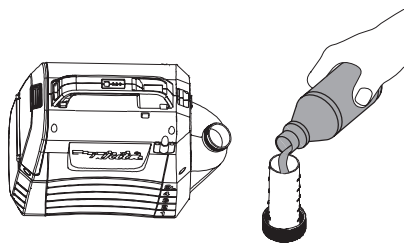

Рис. 11

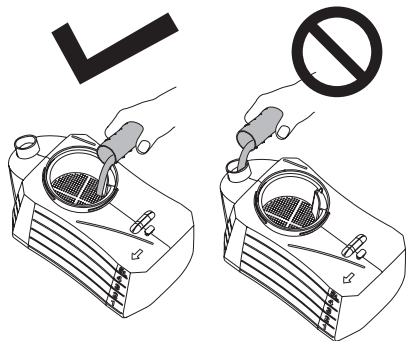

# ЭКСПЛУАТАЦИЯ

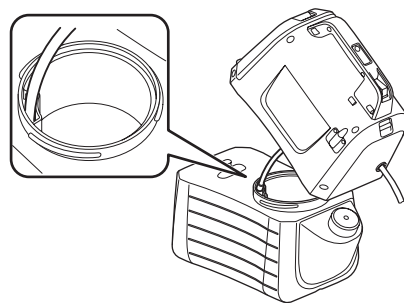
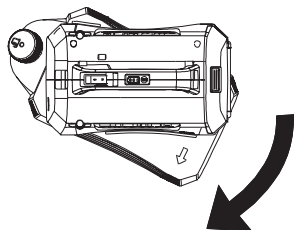

**ПРЕДУПРЕЖДЕНИЕ!** Риск пожара или взрыва. Зона распыления должна быть хорошо вентилируемой, удаленной от искр или пламени.



## ВНИМАНИЕ:

При эксплуатации устройства обязательно плотно застегивайте плечевой ремень на плече.

## Включение/выключение устройства

1. Перед работой на устройстве наденьте защитные очки и прочее защитное снаряжение.
2. Нажмите переключатель ВКЛ/ВЫКЛ, чтобы запустить машину.
3. Нажмите и удерживайте рычаг, чтобы начать распыление. См. Рис. 12.
4. Отпустите рычаг, чтобы остановить распыление.

## Фиксация

Функция фиксации удобна для непрерывного распыления или при покрытии большой площади.

1. Чтобы зафиксировать, нажмите на рычаг и потяните кнопку фиксации назад, затем отпустите рычаг. См. Рис. 13.
2. Чтобы освободить фиксацию, нажмите на рычаг и толкните кнопку фиксации вперед.

Примечание: Перед установкой батарейного блока в устройство убедитесь, что рычаг не зафиксирован.



Рис. 12



Рис. 13

## Настройка на тип с одной головкой

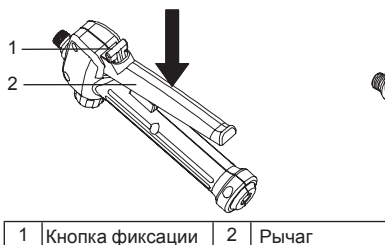
1. Поверните кран в сторону «lock», чтобы использовать устройство по типу с одной головкой. См. Рис. 14.

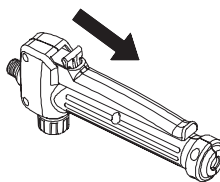

Рис. 14

## Регулировка распыления

Жидкость можно распылять или распыливать струей посредством регулируемой распылительной головки.

1. Снимите батарейный блок с устройства.
2. Для распыления жидкости нужно затянуть регулируемую распылительную головку.
3. Для струйного распыливания жидкости нужно ослабить регулируемую распылительную головку.

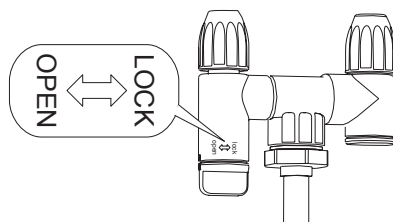
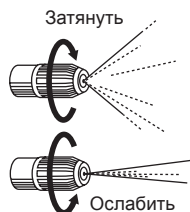

## ВНИМАНИЕ

• Не переворачивайте кран более чем на 180°. Рассеивающий выходной конец может сломаться.

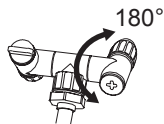

- Нельзя случайно прикасаться к рычагу форсунки при установке форсунки на стойку, во избежание ошибочного распыления.
- Не оставляйте остатки химикатов внутри бака на долгое время. Это может привести к повреждению деталей и сокращению срока службы продукта.

### Опрыскивание



**ПРЕДУПРЕЖДЕНИЕ!** Никогда не ставьте устройство на землю во время использования. Ни в коем случае не допускайте намокания устройства и батареи. Не распыляйте вблизи или непосредственно против устройств.

1. Направляйте форсунку опрыскивателя прямо на растения или объекты, которые вы хотите обработать.
2. Никогда не направляйте распыляющий наконечник удочки на себя или других людей.
3. Не забывайте о брызгах, становитесь достаточно далеко от распыляемого объекта, чтобы брызги не попали на вас.
4. Никогда не распыляйте в направлении людей или животных; всегда распыляйте по ветру.
5. Избегайте опрыскивания в ветреные дни. Брызги может случайно задуть на растения или объекты, которые нельзя опрыскивать.

## ОБСЛУЖИВАНИЕ И ОЧИСТКА

### ВНИМАНИЕ:

Прежде чем пытаться выполнить осмотр или провести техническое обслуживание устройства, выключите его и извлеките аккумуляторную батарею.

Ремонт и любое другое техническое обслуживание или регулировка должны выполняться авторизованными или заводскими сервисными центрами Makita. При этом всегда должны использоваться оригинальные запасные части Makita. Это обеспечивает безопасность и надежность изделия.

### ОБСЛУЖИВАНИЕ



**ПРЕДУПРЕЖДЕНИЕ!** Во избежание серьезных травм всегда извлекайте батарейный блок из устройства на время чистки или выполнения любого обслуживания.



**ПРЕДУПРЕЖДЕНИЕ!** Всегда используйте защиту для глаз с боковыми щитками или очками, маркированными в соответствии с ANSI Z87.1. Несоблюдение этого правила может привести к попаданию жидкости в глаза и привести к серьезным травмам.



**ПРЕДУПРЕЖДЕНИЕ!** При обслуживании используйте только идентичные запасные части. Использование любых других деталей может привести к возникновению опасности или к повреждению изделия.



**ПРЕДУПРЕЖДЕНИЕ!** Ни в коем случае не допускайте контакта тормозной жидкости, бензина, проникающих масел и т.д. с пластиковыми деталями. Химикаты могут повредить, ослабить или разрушить пластик, что может привести к серьезным травмам.



**ПРИМЕЧАНИЕ:** Периодически осматривайте все изделие на предмет наличия поврежденных, отсутствующих или ослабленных деталей, таких как винты, гайки, болты, колпачки и т.д. Надежно затяните все крепежные детали и колпачки и не используйте данное изделие, пока все отсутствующие или поврежденные детали не будут заменены. За помощью обращайтесь в службу поддержки клиентов или в квалифицированный сервисный центр.



**ПРИМЕЧАНИЕ:** Запрещается использовать бензин, бензол, растворитель, спирт и подобные вещества. Это может привести к потере цвета, деформации и трещинам.

**ОБЩЕЕ ОБСЛУЖИВАНИЕ:** Избегайте использования растворителей при чистке пластиковых деталей. Большинство пластмасс легко повреждаются различными типами коммерческих растворителей и могут быть повреждены при их использовании. Используйте чистые ткани для удаления грязи, пыли, масла, жира и т.д.

### ЧИСТКА УСТРОЙСТВА



**ПРЕДУПРЕЖДЕНИЕ!** Всегда храните и утилизируйте химикаты надлежащим образом. Утилизация загрязненной воды для ополаскивания должна производиться в соответствии с местными постановлениями и законами.

## СЛИВ БАКА

Если после распыления в баке осталась жидкость, бак следует слить перед очисткой.

- Снимите батарейный блок.
- Снимите корпус двигателя с бака.
- Слейте содержимое через область заправки.

**ПРИМЕЧАНИЕ:** Слейте жидкость обратно в исходную емкость. Не храните химическую жидкость в баке.

## ЧИСТКА БАКА

- Заполните бак чистой водой примерно на одну треть. Можно добавить небольшое количество мягкого бытового моющего средства.

**ПРИМЕЧАНИЕ:** Никогда не используйте легковоспламеняющиеся химикаты или абразивные чистящие средства для чистки бака.

- Протрите бак снаружи чистой сухой тканью.
- Снова прикрепите корпус двигателя к баку.
- Заново установите батарейный блок. Распыляйте до тех пор, пока бак не будет опорожнен. Обязательно направляйте распылитель на место, которое не будет повреждено распыляемым раствором.
- Долейте и повторите процедуру чистой водой. Возможно, понадобится промыть бак более одного раза, а затем снова слить его, как указано выше.
- Дайте всем частям полностью высохнуть перед повторной установкой частей и складированием устройства.

## ЧИСТКА ФОРСУНКИ

Если форсунка засорилось, очистите её согласно следующим шагам.

- Снимите батарейный блок.
- Отвинтите и снимите колпачок форсунки с регулируемой распылительной головки удочки опрыскивателя.
- Проталкивайте небольшой провод через открытые отверстия, чтобы очистить от мусора. Затем промойте чистой водой. См. Рис. 15.
- Протрите регулируемую распылительную головку чистой сухой тканью и снова прикрепите колпачок форсунки к регулируемой распылительной головке.



Рис. 15

## ЧИСТКА НАСОСА

Если опрыскиватель не может забрать жидкость из бака или не может распылять жидкость при первом использовании или после длительного хранения. Для очистки насоса выполните следующие процедуры:

1. Выключите устройство и выньте батарею.
2. Снимите удочку опрыскивателя с ручки.
3. Слейте оставшуюся жидкость или поместите остатки жидкости в другую ёмкость, чтобы убедиться, что бак пуст.
4. Отделите корпус двигателя от бака и переверните его вверх дном. См. Рис. 16.
5. Отвинтите красный колпачок, чтобы открыть отверстие для подачи воды, а затем подсоедините отверстие к водопроводному крану. Убедитесь, что уплотнительное кольцо находится внутри красного колпачка.
6. Медленно откройте водопроводный кран и одновременно нажмите на рычаг, чтобы смыть водой весь мусор, приставший к насосу. См. Рис. 17.
7. Отсоедините водопроводный кран и закрутите красный колпачок. Убедитесь, что уплотнительное кольцо внутри колпачка находится на месте.

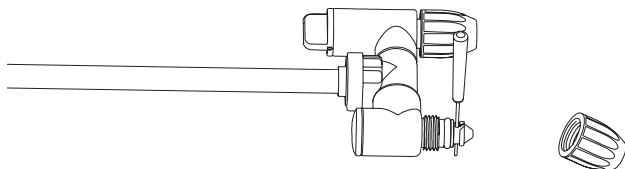
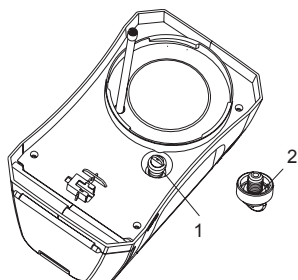

1	Красный колпачок	2	Уплотнительное кольцо
---	------------------	---	-----------------------

Рис. 16



Рис. 17

# ДОПОЛНИТЕЛЬНЫЕ АКСЕССУАРЫ

## ВНИМАНИЕ:

Эти аксессуары или дополнительные элементы рекомендуется использовать с изделием Makita, указанным в данном руководстве. Использование других аксессуаров или принадлежностей может привести к получению травм. Используйте аксессуары или принадлежности только по назначению.

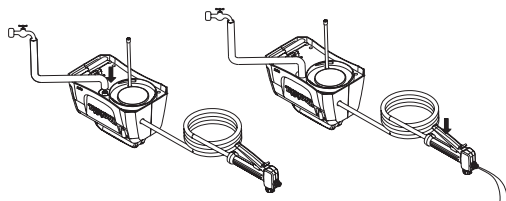
Если вам нужна помощь в получении более подробной информации об этих аксессуарах, обратитесь в ваш Сервисный центр Makita.

- Оригинальная батарея и зарядное устройство Makita.

## ПРИМЕЧАНИЕ:

- Некоторые элементы из списка могут быть включены в пакет изделия в качестве стандартных аксессуаров. Комплект поставки может отличаться в разных странах.

## ҚАЗАҚ (Түпнұсқалық нұсқаулар)

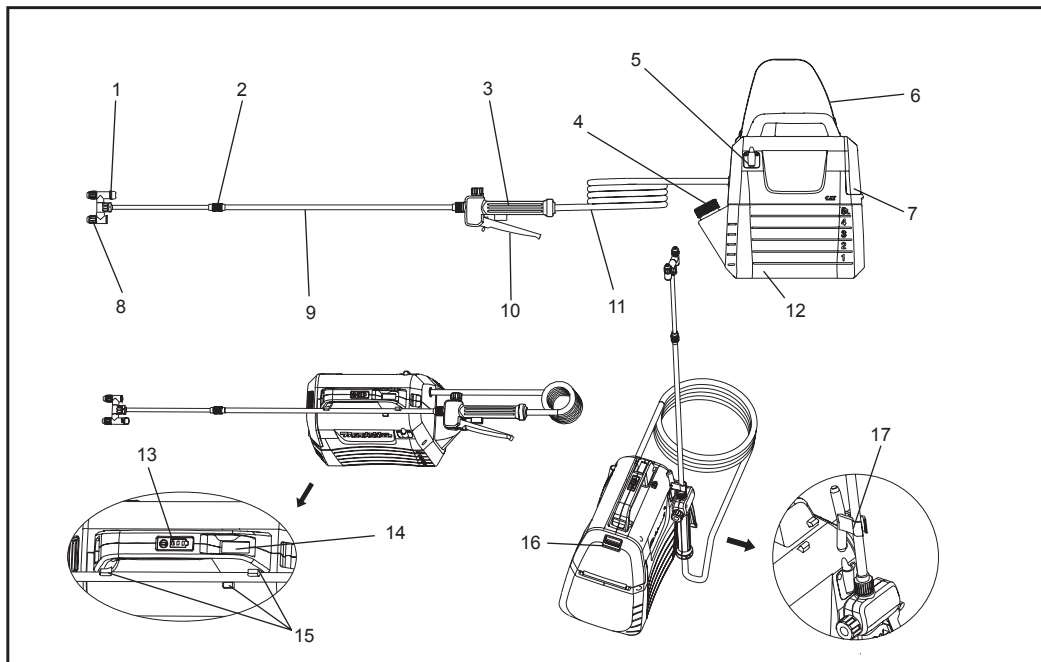

1	Бас айрып-қосқыштың аиналмалы тығыны	2	Кеңейткіш гәйка	3	Тұтқа	4	Өлшеу тостағані
5	шашыратқыш тайақша сүресі	6	Иық белдеуі	7	Батарея қақағы	8	Теңшеуге болатын шашыратқыш
9	шашыратқыш тайақша	10	Меңгеру тайақшасі	11	Жұмсақ тұтык	12	5L Көбісі
13	Индикаторлық шамдар	14	Айрып-қосқышті ашу	15	шашыратқыш тайақша қысқыші	16	Кергыш тайақша
17	Ілмек (шашырату тайақшасын орнатуға істетеледі)	-	-	-	-	-	-

# ТЕХНИКАЛЫҚ СИПАТТАМАЛАРЫ

Үлгі		US053D
Номиналды кернеу		Макс. ТТ 10,8 В - 12 В
Мунай бөгінің сиймдылығы		5 L
Жұмсақ тұтықтың ұзындығы		1,7 m
Жалпы кеңейетін ұзындық		50 - 70 cm
шашыратқыштың түрлері		2-Бас (бір басына дейін ауыстыруға болды)
Ең жоғарғы пайдалану қысымы		0,3 Мегабайт
Өлшемді шашыратқыштың қызымет қысымы	Ең үлкен мән.	Шамамен 0,26 Мегабайт
	Ең кіші мән.	Шамамен 0,13 Мегабайт
Өлшемді шашыратқыштың ағын мөлшері	Ең үлкен мән.	Шамамен 0,91 Литр /минут
	Ең кіші мән.	Шамамен 0,47 Литр /минут
Шашыратқыштің тұмсықын құрастыратын бұранда шеге		1/4 Диум
Өлшемдері (Ұ × Е × Б)		343 × 182 × 343 Миллиметыр
Таза салмағы		2,9 - 3,0 Килограм

- Зерттеу және дамытудың үздіксіз бағдарламасына байланысты мұндағы техникалық сипаттамалар ескертусіз өзгертілуі мүмкін.
- Техникалық сипаттамалары елден елге ерекшеленіп отыруы мүмкін.
- Салмақ тіркемелерге, соның ішінде батарея картриджына байланысты өзгеріп отыруы мүмкін. EPTA 01/2014 процедурасына сай кестеде ең жеңіл және ең ауыр тіркесім көрсетілген.

## Тиісті батарея картриджы және зарядтағыш

Батарея картриджы	BL1015 / BL1016 / BL1020B / BL1021B / BL1040B / BL1041B
Зарядтағыш	DC10SA / DC10SB / DC10WC / DC10WD / DC18RE

- Жоғаыда көрсетілген кейбір батаея картриджетімді сіз тұрған аймаққа байланысты істетілмеуі мүмкін.

**⚠️ЕСКЕРТУ:** Тек жоғарыда көрсетілген батерйя қорабы мен төк толтырғыштарды ғана пайдалануға қолайлы. Кез келген басқа батарея картридждарын және зарядтағыштарды пайдалану жарақатқа және/немесе ертеке өкелуі мүмкін.

**⚠️ЕСКЕРТУ:** Осы машиннада сімді тек көзын, мысалы, батерйяға ұйлескіш немесе алып жүруге қолайлы төк көзы группасын істетуге болмайды. Бұл төк көзының кабели іске кедергы болыуы әрі бас амандығына зйан жеткызуі мүмкін.

## Таңбалар

Төмендеглер жабдықтарға қолданылатын таңбалар. Пайдалану алдында олардың мағынасын түсінетінізді тексеріңіз.

	Құлақ қорғау жабдықтарын тағу.		Ескерту
	Тыныс алу мәскысын тағу.		Көз қорғау айнасын тағу.
	Қауіпсіз аиақ киім киу.		Қорғану қолбағын тағу.
	Жаңбырда істетуге немесе жаңбыр жауғанда сыртта қалдыруға болмайды.		
	Пайдалану нұсқаулығын оқып шығыңыз.		
	Шашыратқанда маңайыңыздағи адамдардан алыста тұріңіз.		

## МАҚСАТТЫ ПАЙДАЛАНУ

Бұл машина шашырату үшін пайдаланылады.

### Шуыл

EN62841-1 Белгіленген А тиіптік үстеме ұқық шуыл дәрежесі:

Дыбыс қысымының деңгейі ( $L_{pA}$ ) : 70 дБА немесе одан төмен

Делсіздік (K) : 3 дБА

**ЕСКЕРТПЕ:** Мәлімдемедегі шуыл шығару мәні өлшемді сынақ әдісі бойынша өлшенген, сондай ақ бір түрлі құралды ені бір түрлі құралмен салыстыруға пайдалануға болады.

**ЕСКЕРТПЕ:** Шуыл шығару құнын ашық алғашқы бағалауға да болады.

**▲ЕСКЕРТУ:** Құлақ қорғау жабдықтарын тағу.

**▲ЕСКЕРТУ:** Қозғаушы күш құралдарын нақты пайдалану барысындағы шудың өшірілуі мәлімдеме мәнінен басқаша болуы мүмкін, бұл құралдарды пайдалану тәсіліне әсіресе мөнерленген бөлшектердің түріне байланысты.

**▲ЕСКЕРТУ:** Жұмыс жүргізушілердің қауіпсіздігін қорғау шараларын, сөз жоқ тұрақтандыру керек, бұл шаралар іс жүзіндік пайдалану шарт жағдайында ашкерленген межені негіз етеді/жанасу уақытынан сырт, жұмыс айналысының барлық бөлігін де ойластыру керек, мысалы, құралсаймандардың жабылуы мен бос тұрған уақытын да ескеру керек).

### Тербеліс

EN62841-1 сәйкес анықталған дірілдің жалпы мәні (үш осьтік векторлық сома):

Жұмыс режимі: жүктемесіз жұмыс  
Дірілдің таралуы ( $a_n$ ) : 2,5  $m/s^2$  немесе одан аз  
Делсіздік (K) : 1,5  $m/s^2$

**ЕСКЕРТПЕ:** Мәлімдеменің тербеліс жалпы құны өлшемді сынақ әдісі бойынша өлшенген, сондай ақ бір түрлі құралды енді бір түрлі құралмен салыстыруға пайдалануға болады.

**ЕСКЕРТПЕ:** Мәлімдеменің тербеліс жалпы құнын да ашық алғашқы бағалауға істетуге болады.

**▲ЕСКЕРТУ:** Қозғаушы күш құралдарын нақты пайдалану барысындағы тербелісті өшіру мәлімдеме мәнінен басқаша болуы мүмкін, бұл құралдарды пайдалану тәсіліне әсіресе мөнерленген бөлшектердің түріне байланысты.

**▲ЕСКЕРТУ:** Жұмыс жүргізушілердің қауіпсіздігін қорғау шараларын, сөз жоқ тұрақтандыру керек, бұл шаралар іс жүзіндік пайдалану шарт жағдайында ашкерленген межені негіз етеді (жанасу уақытынан сырт, жұмыс айналысының барлық бөлігін де ойластыру керек, мысалы, құрал саймандардың жабылуы мен бос тұрған уақытын да ескеру керек).

## ЕС Нің владимир мәлімдемесі

*Тек евразия мемлекеттерімен ғана шектеледі*

ЕС Владтық мәлімдемесі осы қолданбаның қосымша құжаті А болады.

## ЕСКЕРТУ

Егер 8 жастан асқан балалар немесе дене, сезім мүшелері немесе ақыл парасаты біршама әлсіз немесе тәжрйбесы мен білімы кемшіл адамдар жабдіқтарды қауіпсіз пайдалануға қатісты бақілауды немесе жетекшілікті қабілдаған, сондайақ оған саятің қауіп қатерді білген болса, сол аспапты істетуге болады. балалардің құрал сайман ойнауіна болмайды. бақілаусіз жағдайда балалар арқылы тазалауға және тұтнушіларды қорғауға болмайды.

### Әмбебап електырі құралдардың қауыпсыздік ескертуі

**▲ЕСКЕРТУ:** Осы електыр құрал қосымша барлық қауіпсіздік ескертуын, түсіндірмесін, қыстырма суретін және өлшемін оқыйды. Төмендегі түсіндірмелерге бойсынбау төкке соғылуды, еріт апатын немесе ауыр жаралануды тудыруы мүмкін.

### Барлық ескертулер мен нұсқауларды болашақта анықтама алу үшін сақтаңыз.

Ескерту барысындағы «електыр құрал» деген сөз сыздың ток көзіңызді меңгеру (сымді) електыр құрал немесе бәтериані меңгеру (Аккумуляторлы) електырлі құрал.

#### Жұмыс районының қауыпсыздығы

1. Қызымет районының тазалығы мен жарықтандыруының жақсы болуын сақтау керек. Қым-қуыт немесе қараңғы оңырлерде шырғалаң туылады.
2. Жарылғыш ортада електыр жабдіқтарды істетуге болмайды, мысалы, тұтанғыш сұйықтықтар, газ немесе шаң-тозаң сақталған ортада. Електыр құрал от ұшқыны пайда болып, шаң-тозаң немесе іс-түтек тұтануы мүмкін.
3. Електыр құралдарды меңгергенде балалар мен сырттай тамашалаушылардан аулақ болыңыз. Көңіл бөлу сені меңгеруіден айыраді.



## Електыр қауыпсыздығы

1. Електыр құрал ашалары сөзсіз үйашықпен сәйкесуі керек. Ашаларды әрқандай жолмен өзгертуге болмайды. Әрқандай беимдегіштың ашаларын сол жерге жалғау(жерге жалғау) електыр құралмен бірге істетуге болмайды. Өзгертіп құрастырылмаған ашалар мен сәйкесті үйашықтар төкке соғылу қатерын төмендетеді.
2. Дененің жерге жанасуынан немесе мысалы, құбыр, жылу таратқыш, ошақ және тоңазытқыш сияқты жерге қосылған беттерге тип көтуден сақтаныңыз. Денеңіз жерге қосылған болса, тек соғу қаупі артады.
3. Електыр жабдіқтарды жаңбырлі күндері немесе дымқыл ортада ашққа шығаруға болмайды. Судың електыр құралына кіруі төкке соғылу қатерын арттырады.
4. Сымды дұрыс емес пайдаланбаңыз. Електыр көзі сымі арқылы електыр жабдіқтарын тасымалдауға, қозғауға немесе жұлуға болмайды. Сымды жылудан, майдан, үшкір жиектерден немесе қозғалатын бөліктерден аулақ ұстаныңыз. Зақымдалған немесе шатасқан сымдар тек соғу қаупін арттырады.
5. Сыртта електыр жабдіқтарын істеткенде, сыртта істетуге үйлесетін ұзартылған сымді істетіңіз. Сыртта істетуге үйлесетін тек көзі сымі арқылы төкке соғылу қатерын төмендетуге болды.
6. Егер дымқыл ортада електыр матор жұргызуден сақтану қйын болса, қалған төк қондірғысын (RCD) пайдаланып төк кезын қорғау керек. RCD Арқылы төкке соғылу қатерын төмендетуге болады.
7. Електырлі құрал пайдаланушыға залалсыз електыромагниттік өрыс (EMF) пайда болады. Алайда, жүрек соқтырғыш пен басқада осы тектес емдеу жабдіқтарын пайдаланушылар осы електырлі құралдарді меңгеруіден бұрын, жабдік жасаушы саудагерлермен немесе шйпагерлермен байланыс жасап, ұсыныс алу керек.

## Бас амандығы

1. Електыр құралдарді меңгергенде, қырағылықті сақтап, не істеп жатқаныңа көңіл бөлуың әрі жай сауатті қолдануың керек. Шаршаған немесе дәрі-дәрмектың, спирттің немесе дәрінің іқпалына ұшыраған кезде, електыр құрал-саймандарді істетуге болмайды. Електыр құралдарді меңгергенде сөл зеиын салмаса адам денесі ауыр зақмдалуі мүмкін.
2. Жеке қорғану жабдіқтарын ісету. Бастан аяқ көз қорғау айнасын тағаді. Үйлесымді шарт-жағдайда шаң-тозаңнан сақтану маскісі, тайғанандан сақтану қауіпсіздік шакайі, қауіпсіздік қалпагі немесе есту қуатын қорғау құрылғысі сияқты қорғану жабдіқтарынан пайдаланып, бас амандығын азайтуға болады.
3. Кездейсоқ іске қосылуын болдырмаңыз. Төк кезы мен немесе бөтеріа группасын жалғаудан, қолына алудан немесе алып жүруден бұрын, айырып-қосқыштың ұзылып қалған орында тұруына көпілдік ету керек. Електыр құралдарді алып жүрген кезде саусағын айырып-қосқышқа қойып немесе айырып-қосқышты ашқан електырлі құралдарға төк жеткізгенде шырғалаң туыладі.
4. Електырлі құралдарді ашудан бұрын, әрқандай теңшеу кнопкасын немесе клошты алады. Електырлі құралдың айналу болшегінде қалған клош немесе кілт адам денесын зақымдауі мүмкін.
5. Шектен асып кетпеу керек. Бастан-аяқ үйлесымді табан тырер тиаңақ пен

тепе-теңдікті сақтау керек. Осылай істегенде електыр жабдіқтарын сыртқы жағдайда тыпты де жақсы меңгеруіге болады.

6. Кигені лайықты. Кең кйім немесе алқа-моншақ кймеу керек. Шаш пен кйім спорт бөлшектерінен аулақ болуы керек. Кең кйімдерді, алқа-моншақтарді немесе ұзын шаштарді спорт бөлшектері қысып алуы мүмкін.
7. Егер шаң-тозаңді аласту мен жйнау құрылғыларын жалғауға істетілетін қондірғылармен қамдаса, бұл қондірғылардын жалғануына және дұрыс пайдалануына көпілдік етыледі. Шаң сорғыш арқылы шаң-тозаңға қатысты залалді азайтуға болады.
8. Құрал-саймандарді жйы-жйы істетуден алған таныс сезіміңізді қанағаттандырып, құрал-саймандардің қауіпсіздік прінсіпіне немқұрайді қарауға болмайды. Абайсызда быр әрекет бірнеше секунд ышнде ауыр зақымдаушылық тудыраді.
9. Електыр құралдарді істеткенде, сөзсіз көру айнасын тағып, көзді зақымдамай қорғау керек. Көру айнасы американың ANSI Z87.1,Евразия EN 166 немесе австралия /жаңа зерландианың AS/NZS1336ға үйлесуі керек. Австралия мен жаңа зелландияда заң бет қалқа тағуы арқылы бетыңді қорғауді талап етеді.

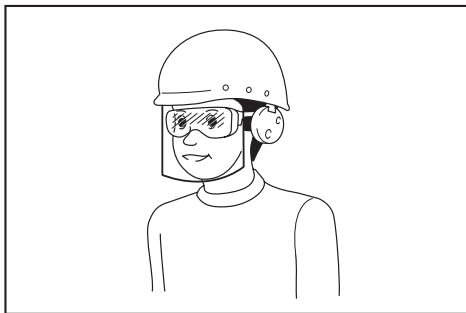

Жалдаушыда зорлықті құрал жұргызушылер мен жақын маңдағі қызмет районыңдағі басқа да қызметкерлер лайықты қауіпсіздік қорғану жабдіқтарын істетуге мыңдетты.

## Електыр құралдарді ісету және күтімдеу

1. Електыр жабдіқтарын зорлықпен істетпеу керек. Сіздың қолданылмалі бағдарламаңіз үшін дұрыс електырлі құрал істетіңіз. Дұрыс електыр жабдіқтарды жобалау қарқынымен қызметті тыпты де жақсы әрі қауыпсыз орындайды.
2. Егер айрып-қосқыш електыр жабдіқтарын ашпаса және жаппаса, пайдаланбаңыз. Айрып-қосқышпен меңгеруіге болмайтын електыр жабдіқтары қауіпті, оны жөндеу керек.
3. Егер сөгу мүмкін жағдайда әрқандай реттеу, ауыстыру қосымша құжаттарын немесе електырлі құралдарді сақтаудан бұрын, төк кезы сұғылмасын ұзып тастау немесе електырлі құралдардан бөтеріа группасын алып тастау. Мұндай алдын алу сипатты қауіпсіздік шараларі кездейсоқ іске қосу құралінің қатерын төмендетті.
4. Бос тұрған електырлі құралдарді балалар жете алмайтын жерге сақтап қойу, електырлі құрал-саймандарға немесе осі тұсындірмеге қанық болмаған адамдардің електырлі құрал-саймандарді меңгеруіне жол бермеу керек. Електыр құрал жаттығудан отпеген пайдаланушының қолында қауіпті.

5. Електыр жабдіқтары мен қосымша құжаттарді қорғау. Қимыл бөлшектеріның орын қате болған-болмағандығын немесе қысылып қалған-қалмағандығын, бөлшектеріның жағдайы, сондай ақ електыр құралдарді жұмыс жұргызуыне ықпал жасауы мүмкін болған болмағандығын тексеру. Егер бұлынесе, істетуден бұрын електыр жабдіқтарін жөндеуден. Көпдеген шырғаландар електырлі құралдарді қорғаудың жақсы болмауынан туылған.

6. Пшақтың өтқыр және таза болуын сақтау керек. Өтқыр жезді кесу құралын дұрыс қорғаса оңай жабыспайді, меңгеруі де оңай.

7. Осы тұсындайрмелерге негізделгенде, електырлі құрал сайман, қосымша құжат және пышақ ісету, сондай ақ қызымет шарт жағдайы мен атқаруға тиысты қызыметтерді ойластыру керек. Межеге ұқсамайтын жағдайда електыр жабдіқтарын ісету қатерлі жағдайды тудыруы мүмкін.

8. Тұтқа және ұстайтын бетын құрғақ, таза, майсыз және майсыз ұстау керек. Оқыс жағдайда майда тұтқа мен сыртқы бетын ұстап алып, қауіпсіз меңгеруі және меңгеруі құралдарын ісетуге болмайды.

9. Құрал сайман істеткен кезде, орау мүмкіндігі бар шүлерек жұмыс қолғабын тақтау керек. Жұмыс қолғабы қимыл бөлшектеріне оралуы бас амандығына зиян жеткізуі мүмкін.

#### Батарея құралын пайдалану және күту

1. Тек өндіруші көрсеткен зарядтағышпен зарядтаңыз. Батареялар жинағының бір түріне жарамды зарядтағыш басқа батареялар жинағымен бірге пайдаланғанда өрт қаупін тудыруы мүмкін.

2. Електыр құрал белгіленген батарея группасымен ғана пайдаланылады. Кез келген басқа батареялар жинақтарын пайдалану жарақат алу және өрт қаупін тудыруы мүмкін.

3. Батареялар жинағы пайдаланылып жатпағанда, бір клеммадан екіншісіне қосылымды жасауы мүмкін басқа металл заттардан, мысалы, қағаз қыстырғыштардан, тиындардан, кілттерден, шегелерден, бұрандалардан немесе басқа шағын металл заттардан аулақ ұстаның. Батареяның түйіспе тұстарын қысқа тұйықтау күйіктерге немесе өртке әкелуі мүмкін.

4. Шарттарға сай емес жағдайларда батареядан сұйықтық шығуы мүмкін; оған тиемеңіз. Оған кездейсоқ тисеңіз, сумен шайыңыз. Сұйықтық көздерге тисе, бұған қоса медициналық көмекке жүгініңіз. Батареядан шыққан сұйықтық тітіркенуге немесе күйіктерге әкелуі мүмкін.

5. Бұзылған немесе өзгертіп құрастырылған батарея группасын немесе құралдарді істетуге болмайды. Зақымдалған немесе өзгертілген батареялар күтпеген әрекеттер жасап, өртке, жарылысқа немесе жарақат алу қаупіне әкелуі мүмкін.

6. Батерия тобын немесе құралын от немесе температура тым жоғары жерлерге ашыққа шығармау керек. Оттың немесе 130 °C-тан жоғары температураның әсерін тигізу жарылысқа әкелуі мүмкін.

7. Барлық зарядтау тұсындайрмесыне бойсынып, тұсындайрмеде белгіленген температура көлемынен сырт батарея группасына немесе құралдарға төк толтырмау керек. Зарядтау үйлесымді болмаса немесе температура белгіленген көлемнен асып кетсе батареяні бұлдыруы әрі өрт апатының қатерын арттруы мүмкін.

#### Қызымет өтеу

1. Тек толымді римонтшылар ғана ұқсас құралмен жөнейді. Бұл електыр құралдардің қауіпсіздігіне кепілдік етеді.
2. Бұзылған батарея группасын жөндеуге әсте болмайды. Батерия группасын жөндеуді ұндыруші саудагер немесе ұқық берген қызымет өтеуші саудагер ғана атқарады.
3. Тұсындайрме бойынша майлау және қосымша құжатті ауыстыру керек.

## Аккумуляторлы бақшадағы шашыратқыштың қауіпсіздік ескертуі

**▲ ECKEPTY:** Өріт алпты немесе қопарлыс қаупы. Пензін сияқты оңай жанатын сұйықтықты шашпау керек. Ыдыстан осы белгілі тауып алып, сйат келтіреміз.

**▲ ECKEPTY:** Кейбір шашырағыштер пайдаланған өнімдердің құрамында рөк, тума кемістік және басқа да көбейу залалын тудыратын қимйалық заттар болады. Бұл қимйалық заттардың кейбір мысалдары иыналар:

- Тіңайтқыштағы қосылыс
- Құрт өлтіретін дәрілер, арам шөп отағыш және құрт өлтіретін дәрілердің қосылыстары;
- Қимйалық жолмен ағаш мәтеріялындағы арсен мен кром бір жақтылы етыледі. Осы тектес өнімдер ыдыстарының түсіндірмесіне боисыну керек. Осы қимйалық заттарға жүгісуді азайту үшін, бекітуден өткен қауіпсіздік жабдіқтарды тағиңіз, мысалы, арнаулы жобаланған сүзгіш, шашқыш, қолғап және басқа да лайықты қорғану жабдіқтарының маскасі.

- Шашырату алдында, осы шашыратқыштегі алғашқы маркані және басқа да қолдану тұсындайрмесын мұқият оқып шығыңыз. Кейбір шашыратуы мәтеріялдары қауыпты болады, оны осы шашыратқыште істетуге болмайды, ұйткені олар шашыратқышті бұлдыреді әрі бас амандығын ауыр дәрежеде зақымдайды немесе мал мүлқыті зиянға ұшыратады.
- Төкке соғылу қатеры бар. Електыр көзі ұяшығына қарай шашыратуға әсте болмайды.
- Сауда дәрежелі қимйалық заттарды саудаға немесе өнеркәсіпке пайдалануға болмайды. Тек тұтыну дәрежелі су негызді көгал мен бау бақшалы қимйалық заттарды ғана пайдаланады.
- Істық немесе қайнаған сұйықтықты қалбырға құймау керек. Бұлар жұмсақ тұтык немесе май сандықты алсыретеді немесе бұлдыреді.
- шашыратылған оңырлерде ауані жақсы алмаствру керек.
- Желбар күндерде шашудан сақтану керек. Шашыратқыш бөлкім шашпауға тиісті есымдіктерге немесе заттарға өрлеуі мүмкін.
- Шашыратқышті қауіпсіз, ауа алмасуы жақсы бөлме ішіне сақтайды әрі сұйықтық бағі бос болады.
- Осы шашыратқыште шырытқыштық (сілтілік) ұзын қыздырмау немесе шырытқыштық (қышқылдық) сұйықтықты істетпеу керек. Бұлар метал бөлшектерын шырытеді немесе май сандығы мен жұмсақ тұтык ті алсыретеді.

- шашыратылған қимйалық заттардың мөлшерін білу керек. барлық материалдың қауіпсіздік санді мәлімет кестесі (MSDS) мен қимйалық заттарға ілесіп жасалған ідыстың белгісын оқыу. Қимйалық заттарды жасайтын саудагерлердің қауіпсіздік тұсындырмасыне бойсыну керек.
- шашыратқышті істеткеннен кейін, қалбырдың ішіне қалдық зат қалдыруға немесе материал ташауға болмайды. Әр рет пайдаланғаннан кейін тазалау.
- шашыратқышті істеткен кезде темекі тартыпау, от ұшқыны немесе жалыны бар жерлерге шашпау керек.
- Укыл қойыу қатері. Тікелей теріге қарай шіғаруға болмайды.
- Текке соғылу қатерын азайту үшін, шашыратқышті суға немесе басқа сұйықтыққа салмаңыз. Төкке соғылу қатерын азайту үшін, шашыратқышті суға немесе басқа сұйықтыққа салмаңыз.
- Бұл өнім қорғаладі. Әр рет істетуден бұрын шашыратқыштің ішкі және сыртқы жағын түбегейлі тексеріңіз, әрі бұлшектерді де тексеріңіз. Жұмсақ тұтықтың жарылған жарылмағандығын және ескырген, аққақ, шашыратар ауыздарының бітелу жағдайын, сондай ақ бөлшектеріның толықтығын немесе бұлыну жағдайын тексеру керек. Егер бұлынесе, пайдаланудан бұрын өнімдері жөндеуіңіз. Көпдеген шығалаңдар жақсы қорғалмаған өнімдерден тұзолады.
- Кеңістікті ігстерудан, тазалауда немесе тұмандатқышті сақтаудан бұрын, батеріа мен құрылғының жалғануын ұзып тастаңыз. Мұндай алдын алу сипатты қауіпсіздік шараларі кездейісоқ іске қосылу қатерын төмендетті.
- Бастан аяқ ANSI ге үйлесетын Z87.1бұйырлық қалқан немесекөрыу айнасы тағылады. Өйтпегенде сұйықтықтың көзге кіріп ауыр зақмдалуіна апарып соғыуы мүмкін.
- Өкпенде қорға шашыратқышті істеткенде, бет қалқа немесе шаң тозаңнан сақтану маскісін тағыңыз. Осы ережеге бойсыну адамның ауыр зақмдалу қатерын төмендетеді.
- Аккумуляторді төк кезы ұйашғына кіруының қажеті жоқ; сондықтан, олар бастан аяқ қызымет күйінде тұрады. Батеріа құралын істетпеген немесе қосымша құжатты ауыстырмаған кезде, өмыр сұрыуы мүмкін болған қатерге назар аударңыз. Құрал істетпеген кезде батеріа группасын алып тастау керек. Осы ережеге бойсығанда төкке соғылу, өріт алпты немесе бас амандыққа ауыр зян жеткізу қатерын төмендетуге болады.
- Батеріа құралын немесе батеріані отқа немесе жылы жердің маңына қойыуға болмайды. Бұл қопарлыс және жаралану қатерын төмендетеді.
- Батеріа группасын қысуға, тұсыруге немесе бұылдыруге болмайды. Жерге тұскен немесе ауыр соққыға ұшыраған батеріа группасын немесе төк толтырғыш істетпеу керек. Бұзылған батеріа оңай жарылады. Төмен немесе бұзылған батеріаны дереу үйлесімді бір жәйлы ету керек.
- Жану қаһнарындағы батеріа жарылады. Бас амандыққа ауыр зян салу қатерін азайту үшін, от астінда ешқандай Аккумуляторлы өнімдерді істетуге өсте болмайды. Жарылғыш батеріа сініқтары мен қимйалық заттарды қозғалтады. Егер ашыққа шікса, дереу сумен жуыу керек.
- Дімқыл жерлерде батеріа құралыдарына төк толтыруға болмайды. Осы ережеге бойсыну төкке соғылу қатерын азайтады.
- Ең тамаша өнімділікке қол жеткізу үшін, сіздің батеріа құралыңыздың температурасы 10Селсты (50F°) градустан жоғары болу керек, бірақ 40Селстый градустан төмен (104F°) орында зарыақтау керек. Бас амандыққа зян салу қатерін азайту үшін, оны афтомобілдің сыртына немесе афтомобілге сақтап қоймаңыз.
- Шектен тыс пайдалану немесе температура шарт жағдайында батеріа ағылуы мүмкін. Егер сұйықтық терыге жұғысса, дереу сабынмен және сумен жуыңыз. Егер сұйықтық көзге кіріп кетсе, таза сумен аз дегенде 10минут жұғаннан кейін дереу өмделу керек. Осы ережеге бойсыну адамның ауыр зақмдалу қатерын төмендетеді.
- Жаңбырда батеріаны төкпен қамдайтын електыр жабдіқтарын істетуге болмайды.
- Жаңбырда батеріаны төкпен қамдайтын електыр жабдіқтарын істетуге болмайды. Батеріаны тасымалдағанда абай болу, електыр өткізгіш мәтериалдарымен мысалы, жүзік, білезік және кіліт батеріаны қысқа тұиықтамау керек. Батеріа немесе откызғыш күйуы әрі құйылуы мүмкін.
- Батарейларды отқа лақтырмаңыз. Элемент жарылуы мүмкін. Жергілікті кодекстерде болуы мүмкін қоқысқа лақтыру туралы арнайы нұсқауларды қараңыз.
- Батарейларды ашпаңыз немесе жаншымаңыз. Шыққан электролит коррозивті және көздеге немесе теріге зиян тигізуі мүмкін. Жұтса, ол ұытты болуы мүмкін.
- Қатерлы ортадан сақтану - Дымқыл жерлерде електыр жабдіқтарын істетпеу керек.
- Дұрыс жабдіқтарды ісету - әр қандай қызымет барысында жабдіқтарды істетуге болмайды, межеленген қызымет болмаса болмайды.
- Құрал жабдіқты зорламау керек - Ол қызыметты тіпті де жақсы орындайды, сондай ақ жобалау қарқыны арқы жаралану қатерының мүмкіндігін төмендетеді.
- Бос тұрған електыр жабдіқтарды бұлме ішіне сақтағанда - Пайдаланбаған кезде, електыр жабдіқтарды ұй іші құрғақ, биік немесе күліпталған жерге, балалар жанаса алмайтін жерге сақтау керек.
- Жабдіқтарды абайлап қорғау - Тазалікті сақтау арқылы ең тамаша ролға йе әрі жаралану қатерын төмендетеді. Түсіндірме бойынша қосімша құжатті ауыстыру керек. Егер аспаптарінің төк кезы сімін тексергенде егер бұлынесе, жөндеу құрылымдарына жөндеу үкіігін беріңіз. Тұтқаның құрғақ, таза, майсіз болуын сақтау керек.
- Бүлінген бұлшектерді - Жабдіқтарды онан әрі істетуден бұрын, қорғану жабдіқтарын немесе басқада бұлынген бұлшектерді мұқият тексеріп, онің қалыпты қызымет істей алатын алмайтынын тұрақтандыру және оның межелілы ролын сәулепендіру керек. Қимыл бөлшектеріның тегіс болған болмағандығын, қимыл бөлшектеріның байлап матағандығын, бұлшектердің бұліну жағдайын, жанеде орнату барысындағы жағдайын тексеру. Осы қолданбаны есепке алмағанда, қорғану жабдіқтарын немесе басқада бұлынген бұлшектерді жөндеуге ұқық беру орталығы лайықты жөндеу немесе ауыстыру керек.
- Мұнай күбінің қақпағы қатаймаған кезде ағып кетуден сақтану үшін толтірілған мұнай күбісін аударіп тастамау керек.

## Батарея картриджына қатысты қауіпсіздік туралы маңызды нұсқаулар

1. Батарея картриджын пайдалану алдында (1) батарея зарядтағышындағы, (2) батареядағы және (3) батареяны пайдаланатын өнімдерді барлық нұсқауларды және сақтық белгілерді оқып шығыңыз.
2. Батарея картриджін бөлшектемеңіз немесе бұзбаңыз. Бұл өртке, шамадан тыс қызуға немесе жарылысқа әкелуі мүмкін.
3. Жұмыс уақыты тым қысқа болып кетсе, пайдалануды бірден тоқтатыңыз. Бұл қызып кету, ықтимал күйіктер және тіпті жарылыс қаупіне әкелуі мүмкін.
4. Көздеріңізге электролит кірсе, оларды таза сумен шайыңыз және бірден медициналық көмек алыңыз. Бұл көру қабілетінің жоғалуына әкелуі мүмкін.
5. Батарея картриджын қысқа тұйықтамаңыз:
  - (1) Клеммаларға ешбір өткізгіш материалмен тимеңіз.
  - (2) Батарея картриджын шегелер, тиындар, т.б. сияқты басқа металл заттар бар контейнерде сақтамаңыз.
  - (3) Батарея картриджына судың немесе жаңбырдың әсерін тигізбеңіз.

Батареяның қысқа тұйықталуы үлкен ток ағынына, қызып кетуге, ықтимал күйіктерге және тіпті бұзылуға әкелуі мүмкін.

6. Құралды және батарея картриджын температура 50 °C-қа (122 °F) жетуі немесе одан асуы мүмкін жерлерде сақтамаңыз және пайдаланбаңыз.
7. Тіпті қатты зақымдалған немесе толығымен тозған болса да, батарея картриджын теспеніз. Отта батарея картриджы жарылуы мүмкін.
8. Батарея картриджіне шеге қақпаңыз, кеспеніз, лақтырмаңыз, түсіріп алмаңыз немесе қатты затқа соқпаңыз. Мұндай әрекеттер өртке, шамадан тыс қызуға немесе жарылысқа әкелуі мүмкін.
9. Зақымдалған батареяны пайдаланбаңыз.
10. Ішіндегі литий-йонды батареяларға қауіпті тауарлар туралы заңнаманың талаптары қолданылады.

Коммерциялық тасымалдаулар үшін, мысалы, үшінші тараптардың, қайта бағыттау агенттерінің, орауыштағы және жапсырмалардағы арнайы талаптарды орындау керек.

Затты жөнелтуге дайындау үшін қауіпті материалдар жөніндегі маманнан кеңес алу керек. Сондай-ақ егжей-тегжейлі ұлттық ережелерді сақтаңыз.

Түйіспелерді лентамен жабыңыз және батареяны орауышта қозғалмайтындай ораңыз.

11. Қоқысқа лақтыру алдында батарея картриджын құралдан шығарыңыз және қауіпсіз жерде қоқысқа лақтырыңыз. Батареяны қоқысқа лақтыруға қатысты жергілікті ережелерді сақтаңыз.
12. Батареяларды тек Makita көрсеткен өнімдерде пайдаланыңыз. Батареяларды талаптарға сай емес өнімдерде орнату өртке, артық қызуға, жарылысқа немесе электролиттің ағуына әкелуі мүмкін.
13. Құрал ұзақ уақыт бойы пайдаланылмаса, батареяны құралдан шығару керек.
14. Пайдалану кезінде және одан кейін батарея картриджы қызуы мүмкін, бұл күйіктерге немесе төмен температуралық күйіктерге әкелуі мүмкін. Ыстық батарея картридждерін ұстауға назар аударыңыз.
15. Пайдаланғаннан кейін құралдың клеммасына бірден тимеңіз, себебі ол күйіктер тудыруға жеткілікті қызып кетуі мүмкін.
16. Батарея картриджының клеммаларына, тесіктеріне және ойықтарына жаңқалардың, шаңның немесе топырақтың тұрып қалуына жол бермеңіз. Бұл құралдың нашар жұмыс істемеуіне я болмаса құралдың немесе батарея картриджының бұзылуына әкелуі мүмкін.
17. Құрал жоғары вольтты электр желілері жанында пайдалануды қолдамаса, батарея картриджін жоғары вольтты электр желілерінің жанында пайдаланбаңыз. Бұл құралдың дұрыс жұмыс істемеуіне я болмаса құралдың немесе батарея картриджының бұзылуына әкелуі мүмкін.
18. Батареяны балалардан аулақ ұстаңыз.

## ОСЫ НҰСҚАУЛАРДЫ САҚТАП ҚОЙЫҢИЗ.

**▲САҚТЫҚ ЕСКЕРТУ:** Тек түпнұсқалық Makita батареяларын пайдаланыңыз. Түпнұсқалық емес Makita батареяларын немесе өзгертілген болуы мүмкін батареяларды пайдалану батареяның жарылуына әкеліп, өрттерге, жарақатқа және зақымға әкелуі мүмкін. Сондай-ақ бұл Makita құралының және зарядтағышының Makita кепілдігінің күшін жояды.

## Батареяның қызмет көрсету мерзімін максималды ету туралы кеңестер

1. Батарея картриджын толығымен зарядсыздану алдында ауыстырыңыз. Құралдың қуаты азырақ екенін байқағанда, әрқашан құралды пайдалануды тоқтатыңыз және батарея картриджын зарядтаңыз.
2. Толығымен зарядталған батарея картриджын ешқашан зарядтамаңыз. Артық зарядтау батареяның қызмет көрсету мерзімін қысқартады.
3. Батарея картриджын 10 °C - 40 °C (50 °F - 104 °F) бөлме температурасында зарядтаңыз. Зарядтау алдында ыстық батарея картриджын суытыңыз.
4. Пайдаланбаған кезде батарея картриджін құралдан немесе зарядтағыштан алыңыз.

## **АККУМУЛЯТОРЛЫ БАҚШАЛЫҚ ШАШЫРАТҚЫШТЫ ІСТЕТУ ЖӘНЕ ҚҰТІМДЕУ**

1. Аккумуляторлы бақшалық шашыратқыш Makita литий ионы батерйасы қорабымен жұмыс істей алады. Басқа әрқандай батерйаны істеткенде өріт апаты қаупі туылуы мүмкін. Тек белгіленген зариаттағыш батерйаға тек толтыраді. Бір түрлі батерйаға үйлесетін зариадтағыш пен енді бір түрлі батерйаны бірге пайдаланғанда өріт апаті қаупі туылуы мүмкін.
2. Батерйані сұғындырғанда немесе сөгу барысында, Аккумуляторлы бақшалық шашыратқышты бастан аяқ тегіс, орнікті бетіне қойыу керек.
3. Осы жабдікті жасауші саудагер көрсетпеген әрқандай батерйаны, қосімша құжатті пайдаланбаңыз. Таністірілмаған батерйа, қосімша құжатті істеткенде ауыр зақмдалуі мүмкін.

# ҚҰРАСТЫРУ

## ⚠ САҚТЫҚ ЕСКЕРТУ:

Машинаны әрқандай жұмыс істеуден бұрын, машинаны жауіп, батарея қорабын алып тастаңыз.

## ⚠ САҚТЫҚ ЕСКЕРТУ:

Барлық бұлшектердің құрастырылуына кепілдік етсе, машинаны меңгергенде сұйықтық қашпайді.

### Шашыратқыш тайақшасін құрастыру.

1. Қақпақты тұтқадан аліп тастайміз.
2. О Формалы шеңбердің орнына кепілдік етіп, онан соң шашыратқыш тайақты тұтқаға бұрап қатайтаді. Пайдалану 1-Сурет.
3. Бұранданы босатіп, шашыратқыш тайақтың қажетті ұзындыгін тартіп шіғарады.
4. Бұранданы қайтадан бұрап созады.

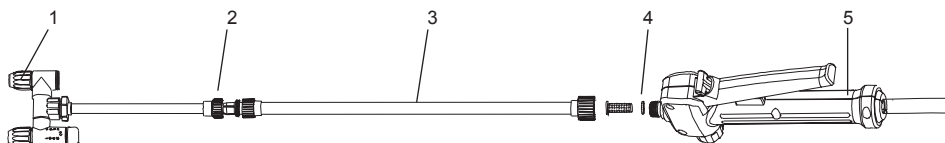

1	Теңшеуге болатын шашыратқыш	2	Кеңейткыш гәйка
3	шашыратқыштайақша	4	О Формалы шеңбер
5	Тұтқа		

1-Сурет

### Иық белдеуі

Суретте күрсетілгендей, иықты белдеуді машинаның аспалы сөресіне байлайміз. Пайдалану 2-Сурет.

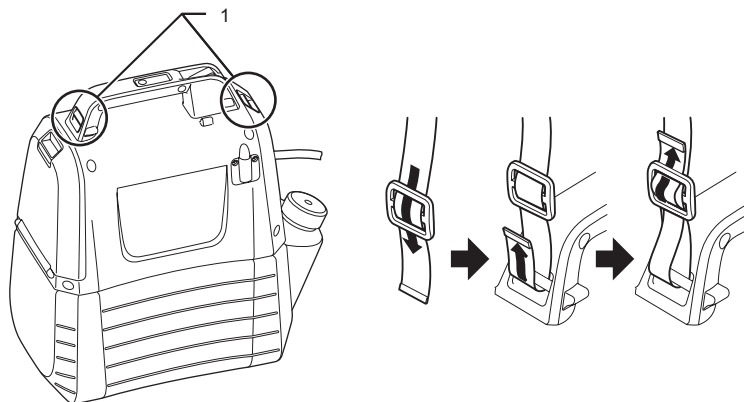

1 Аспалы сөре

2-Сурет

# ФУНКЦИЯЛАРДЫҢ СИПАТТАМАСЫ

## ⚠ САҚТЫҚ ЕСКЕРТУ:

Машинаның қызметін реттеу немесе тексеруден бұрын, машинаның жабылуына, оның үстіне батарея қорабының аліп шығуына сөзсіз кепілдік ету керек.

## Машина қорабін орнату немесе түсіріу.

### ⚠ САҚТЫҚ ЕСКЕРТУ:

- Батерйа қорабын орнату немесе сөгу алдінда машинані сөзсіз жауып тастау керек.
- Батерйа қорабын орнатқанда немесе сөккенде, міндетті түрде машинані немесе батерйа қорабын ұстап тұріңыз. Егер машина мен батерйа қорабын мықты ұстамаса, олар қолдан сырғып тұрып, машина мен батерйа қорабын бұлдіріп, адамды зақымдауы мүмкін.
- Батерйа қорабын орнатқанда құш жұмсамау керек. Картридж оңай сырғып кірмесе, ол дұрыс салынып жатқан жоқ.

Батерйа қорабын орнатқанда, төмен қарай құлыптап, онан соң батерйа қақпақын ашу керек. Батарея картриджындағы тілді корпустағы ойықпен туралап, орнына сырғытып түсіріңіз. Оны бастан аяқ толық сұғындырып, ақырын ақырын құліптап болу. Пайдалану 3-Сурет.

Батерйа қорабын алып шығу үшін, кнопканы басумен бірге оны машинадан сырғытіп шығарыңыз. Пайдалану 4-Сурет.

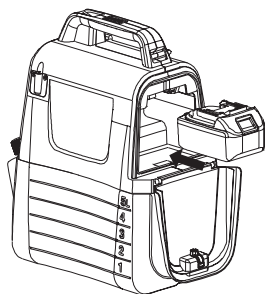

3-Сурет



4-Сурет

## Қалған батериянің сйымділігын көрсетеді.

Машинадағы тексеру кнопкансын басса, қалған батериянің сйымділігын көрсетеді. Индикаторлық шамдар бірнеше секунд бойы жанады. Пайдалану 5-Сурет.

Индикаторлық шамдар		Қалған батериянің сйымділігі
Жанып тұр	Өшірулі	
■ ■ ■		50 % - 100 %
■ ■ □	□	30 % - 50 %
■ □ □	□ □	0 % - 30 %

### ЕСКЕРТПЕ:

- Пайдалану жағдайларына және қоршаған ортаның температурасына байланысты, индикатор іс жүзіндегі қуаттан азғантай өзгешеленуі мүмкін.

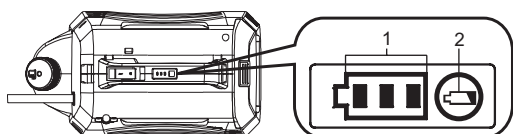

1	Индикаторлық шамдар	2	Тексеру түймесі
---	---------------------	---	-----------------

5-Сурет

## Машина /батерия қорғау жүйесы.

Машинада қорғау жүйесы болады. Бұл жүйе автоматты төк көзын үзіп, машина мен батерияның пайдалану ғұмырын ұзартады. Егер машина немесе аккумулятор мынадай жағдайлардың бірі болса, машина жұмыс кезынде өздігінен тоқтайды.

- Қалыптан тыс қорғау: Машина жоғары төкпен автоматты жұмыс істегенде, машина ұздігінен тоқтайды. Мұндай жағдайда машина жабылады әрі машина тиелген қолданылмалы бағдарламаны тоқтатады. Одан соң машинаны ашып қайтадан іске қосады.
- Артық зарядтаудан қорғау: Батерия електыр мөлшері төмен болғанда, машина өздігінен тоқтайды. Егер айырып қосқышты меңгеруу жағдайында машина жұмыс істемесе, машинадан батерия қорабын алып, төк толтырңыз.

## Қалған батарея қуатын көрсету

*Тек индикаторы бар батарея картридждарына арналған*

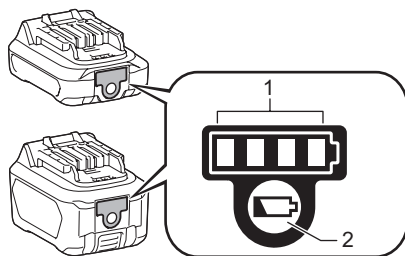





1	Индикаторлық шамдар	2	Тексеру түймесі
---	---------------------	---	-----------------

6-Сурет



Қалған батарея қуатын көрсетуі үшін батарея картриджындағы тексеру түймесін басыңыз. Индикаторлық шамдар бірнеше секундқа жанады.

Индикаторлық шамдар		Қалған қуат
Жанып тұр	Өшірулі	
		75 % - 100 %
		50 % - 75 %
		25 % - 50 %
		0 % - 25 %

**ЕСКЕРТПЕ:** Пайдалану жағдайларына және қоршаған ортаның температурасына байланысты, индикатор іс жүзіндегі қуаттан азғантай өзгешеленуі мүмкін.

## Қоспа зат



**ЕСКЕРТУ!** Пайдалану, тазарту және сақтау барысында, қимйалық заттарды жасайтын саудагерлердің өз өнімдерінің жапсырма қағазындағы тұсындырмасына бастан аяқ бойсұныңыз. Өр рет пайдаланғаннан кейін, осы қолданбаның қорғау және тазалау бір тараушасындағы тұсындырмасы бойынша түбегейлы тазалаңыз. Қимйалық заттарды балалар жете алмайтын жерлерге сақтау керек. Ұйтпегенде адамның ауыр зақмдалуіна апарып соғіуы мүмкін.



**ЕСКЕРТУ!** Бұл өнім жоғары дәрожелы отбасы мен бау бақшалы қимйалық заттарды, мысалы, арам шөп отағыш, бөктерйа өлтіргіш, құрт өлтіргіш және қимйалық тіңайтқышты шашуға үйлеседі.



**САҚТЫК ЕСКЕРТУ:** Бұрын пайдаланылған қимйалық заттардың көгсервада қалмауына кепілдік ету керек. Егер осындай болса, қимйалық реаксія туылып, зйанды гәз пайда болуы мүмкін.



**ЕСКЕРТУ:** Май сандыққа май толтырмау керек. Бұлай істеу машинаны бұлдыреді.



**ЕСКЕРТУ:** шашыраған сұйықтық, сөз жоқ су сйақты сұйық болуы керек. Біршама қойуу сұйықтық дұрыс шашырамайды.

1. Май сандыққа қимйалық сұйықтық құйудан бұрын батарейаны алып шығыңыз.
  2. Май сандықты мықты ұстап, сағат стрелкасына қарсы аиналдырып, мотор сауыты мен май сандығын ажрату керек. Пайдалану 7-Сурет.
  3. Босатып алып ыстаканды алып тастаймыз.
  4. Өлшенген сұйықтықты таныстыру. Ыстакан 50миллилитр (2 унтсыя) сұйықтығын өлшеуге қолданылады. Пайдалану 8-Сурет.
  5. Ыстакан арқылы сұйықтықты қалбырдың құйған аузынан қалбырға құйады. Қимйалық сұйықтықты бүкілдеи бір дара ыдысқа ерітіп, онан соң оны қалбырға құйып қойыуыңа болады. Бастан аяқ құмыраның құйу аузы арқылы қимйалық сұйықтықты ыстаканға сақтауға емес, қайта қалбырға құйуға кепілдік ету керек. Май сандыққа сұзуге торын құйу керек. Пайдалану 9-Сурет.
  6. Ыстаканды таза сумен жууы.
  7. Ыстаканды қайтадан орнатып, оның мықтап қатайыуына кепілдік ету керек.
  8. Жұмсақ тұтықты май сандыққа сұзуге торының ойыс бөлегіне кыргызеды. Пайдалану 10-Сурет.
  9. Електыр машинасының сыртқы қабын қайтадан май сандыққа жалғап, сағат стрелкасына қарай «тарс» еткен дыбысқа айналдырады. Пайдалану 11-Сурет.
- \*Ыдысты қамтымайды.

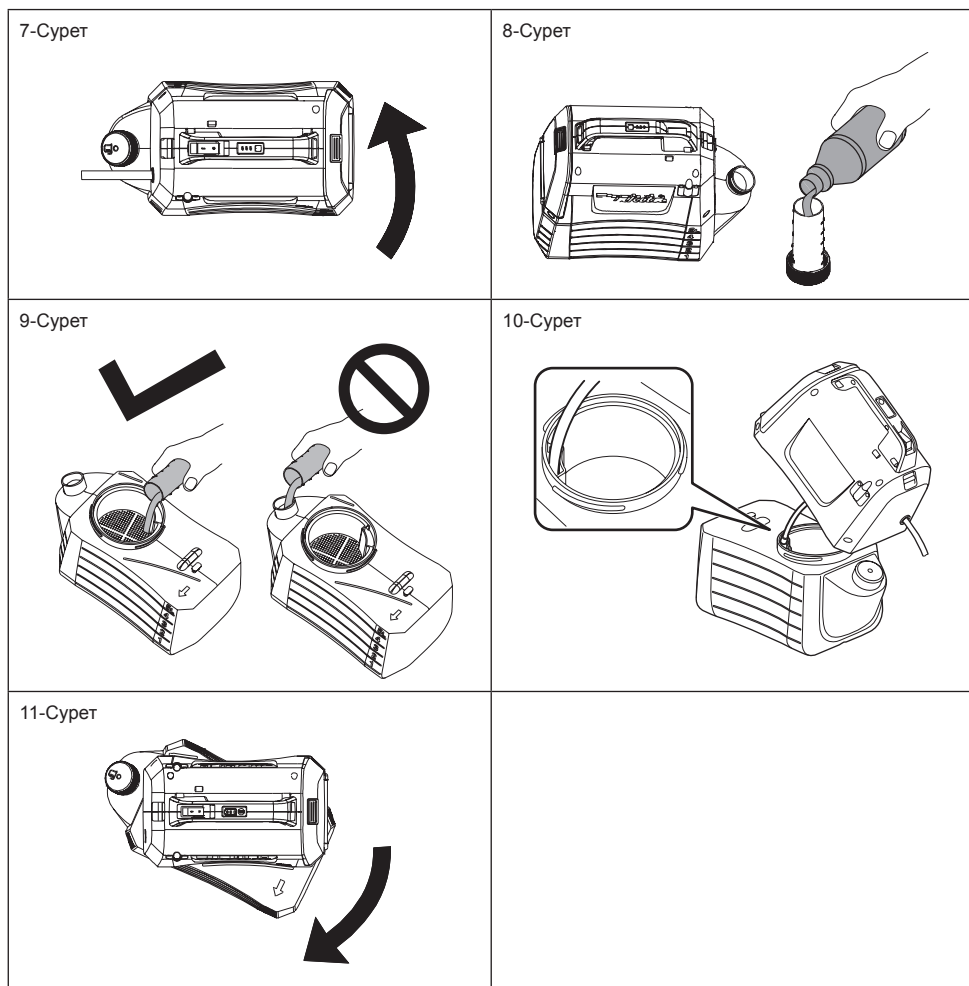

# ПАЙДАЛАНУ



**ЕСКЕРТУ!** Өріт апаты немесе қопарлыс қаупі. Шашырататын өңір сөз жоқ ауа алмасуы жақсы болып, от ұшқыны немесе жалыннан аулақ болуы керек.

## ⚠️ **САҚТЫҚ ЕСКЕРТУ:**

Машинаны меңгергенде, сөз жоқ йықты белдеуді йыққа мықтап байлау керек.

### **Машинаны ашып /жабу**

1. Машинаны меңгеруден бұрын көріу айнасы мен басқа қауыпсыздік жабдықтарын тағыңыз.
2. Айырып қосқышты ашыу/жабуы бойынша іске қосылады.
3. Меңгеру таяқшасын басып тұрып шашырату керек. Пайдалану 12-Сурет.
4. Босату меңгеру таяқшасы шашырататынды тоқтатады.

### **Бекіту**

Бекіту йкуаты кең аумақты өңірлерды жалғасты шашуға немесе шашыратеуге қолайлы болады.

1. Бекіту керек, меңгеру таяқшасын басып, онан соң кнопканы тартып, онан соң меңгеру таяқшасын босатып қойыңыз. Пайдалану 13-Сурет.
2. Құлыпты ашыу үшін, меңгеру таяқшасын басып, құлыпты басыу кнопкасын басыңыз.

Ескерту: Батерйа группасын машинаның алдіна сұғындырып, меңгеру таяқшасының бекытылмаген орында тұруыуна кепілдік ету керек.

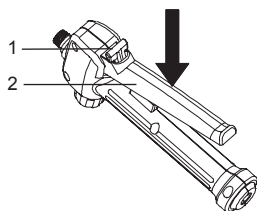

1	Бекіту кнопкасы	2	Меңгеру таяқшасы
---	-----------------	---	------------------

12-Сурет

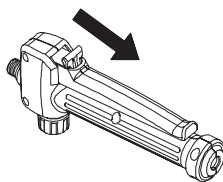

13-Сурет

### **Бас бөліміне теңшеледі.**

1. Айнамалы тығынды «lock» жағына айналдырып, машинаны бір ұшақ тұры ретінде райдаланады. Пайдалану 14-Сурет.

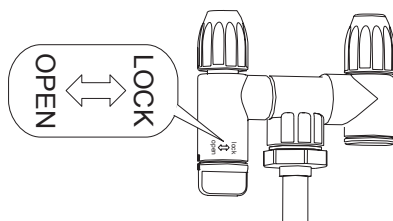

14-Сурет

### **Шашыратқышты теңшеу**

Теңшеуге болатын шашыратқышты тұмандатқыш немесе сұйықтық шашыратқышты істетуге болады.

1. Машинадан батерйа группасын алып тастау керек.
2. Егер тұманданған сұйықтық қажет болса, шашыратқышты қатайту керек.
3. Егер сұйықтық шашырату керек болса, шашыратқышты босату керек.

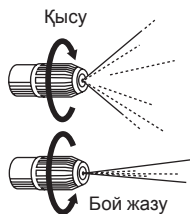

## САҚТЫҚ ЕСКЕРТУ

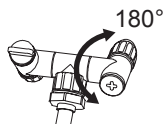

- 180 Градустан асқан айналмалы тіғьнді аударып тастамау керек. Бітірап кеткен тесік тақта жарылуы мүмкін.
- Шашыратқыш аузын шашыратқыш орынға қойғанда, шашыратқыш тайақті қате сйрап, қате шашыратпау керек.
- Қалған қйміялық заттарды ұзақ уақыт көнсервада қалдыруға болмайды. Бұл бөлшектерды бұлдырп, өнімның ғұмырын қысқартады.

### Шашыратқыш



**ЕСКЕРТУ!** Істеткен кезде өз машинасын жерге қойуға өсте болмайды. Машина мен батерияның қай кезде де дымдануынан сақтану керек. Осы машинаның маңына немесе тыкелей туралау керек.

1. Мылтының шашыратқыш аузын өзіне немесе басқаларға өсте тураламау керек.
2. Бұл бөлшектерды бұлдырп, өнімның ғұмырын қысқартады.
3. Шашырауға көңыл бұлыу керек.
4. Адамға немесе қайуанаттың бағытына өсте атпау: үнемы тұмандап тұрады.
5. Желбар күндерде шашудан сақтанукерек, Шашыратқышбөлкім шашпауға тиісті өсымдіктерге немесе заттарға өрлеуі мүмкін.

## ТЕХНИКАЛЫҚ ҚЫЗМЕТ КӨРСЕТУ ЖӘНЕ ТАЗАЛАУ

### САҚТЫҚ ЕСКЕРТУ:

Тексеру жүргызуден немесе қорғаудан бұры машинаның жабылуынан, батерия қорабының алынуына сөзсыз кепілдік ету керек.

Өнімнің ҚАУІПСІЗДІГІН және СЕНІМДІЛІГІН сақтау үшін, жөндеуді, кез келген басқа техникалық қызмет көрсетуді немесе реттеуді Makita өкілетті немесе зауыттық сервистік орталықтары өрқашан Makita ауыстыру бөліктерін пайдаланып орындауы керек.

### ТЕХНИКАЛЫҚ ҚЫЗМЕТ КӨРСЕТУ



**ЕСКЕРТУ!** Бас амандғын ауыр дәрежеде зақымдаудан сақтану үшін, жуған немесе құрғаған кезде, батерия қорабын машинадан алып тастаңыз.



**ЕСКЕРТУ!** Бастан аяқ ANSI ғе үйлесетын Z87.1бұйірлық қалқан немесекөрыу айнасы тағылады. Өйтпегенде сұйықтықтың көзге кіріп ауыр зақмдалуіна апарып соғыуы мүмкін.



**ЕСКЕРТУ!** Жөндеген кезде, тек ұқсас алмастыру бөлшегын ғана пайдаланады. Басқа өрқандай бөлшектерды істеткенде қауып қатер туылуы немесе өнымды бұлдыруы мүмкін.



**ЕСКЕРТУ!** Өрқандай уақытта тормоз сұйықтығы, бензин, сіңіп кіру майы сйақтыларды суліау бөлшектерге тйгізбеу керек. Қйміялық заттар суліауды бұлдыреаладі, өлсірете немесе бұлдыреді, бұл ауыр зақмдалді тудыруы мүмкін.



**ЕСКЕРТУ:** Тұтас өнімде бұлынған, жоғалған немесе босаған бөлшектердың бар жоқтғын, мысалы, бұранда, гайка, болт, бас кйім қатарлыларды мерзым бойынша тексеріп тұрыу керек. Барлық қатты деталдар мен қақпақтарды қатайтып, жоғалған немесе бұзылған бөлшектерды ауыстырудан бұрын сол өнымды меңгеруіге болмайды.



**ЕСКЕРТУ:** Газолінді, бензинді, сұйылтқышты, алкогольді немесе сол сияқтыны ешқашан пайдаланбаңыз. Өңсіздену, пішіннің өзгеруі немесе жарықтар орын алуы мүмкін.

**ӨДЕТТЕ ҚОРҒАУ:** Суліау бөлшектерды ерытқышпен жуудан сақтану керек. Көп санды суліау түрлі сауда ерыткіштерынң бұлдыруыне оңай ұшырайды, өрі пайдалану барсында бөлынуы мүмкін. Таза кйіммен шаң тозаңді, мұнайді кетіреді, т. б.

### ЖУУ ҚҰРЫЛҒЫСЫ



**ЕСКЕРТУ!** Қйміялық заттарды бастан аяқ дұрыс сақтау және біржақтылы ету керек. Сол жердың ережесы мен заңына сай ластанған қалқыма суды біржақтылы ету керек.

## СУ ЫҒЫСТЫРАТЫН ТАНКЫ

Шашыратылған соң қалдық сұйықтық болса, қатарға тұрғызған соң жуу керек.

- Батерия группасын сөгу.
- Май сандықтан електыр машинасының сыртқы қабын алып тастаймыз.
- Толтырылған өңір арқылы мазмұнды заттарды қатарға тұрғызады.

**ЕСКЕРТПЕ:** Сұйықтықты әуелгі ыдысқа құйамыз. Қалбырдың ішне қимйалық сұйықтық сақтауға болмайды.

## СУ САНДІҒЫН ЖУУ

• Су сандіғына үштен бір таза су толтырлады. Аз мөлшерде жылы семиада істеілетін жуғыш дәрі қосуға болады.

**ЕСКЕРТПЕ:** Оңай жанатын қимйалық заттарды немесе тұтылатын тазартқыш дәрілерді істетіп, су сандіғын тазалауға өсте болмайды.

- Таза құрғақ кездемемен су сандіғының сыртын сұртіу керек.
- Електыр машинасінің сыртқы қабын қайтадан май сандыққа салады.
- Батерия группасы қайтадан орнатылады. Май бағы тазаланғанға дейін шашыратылады. Шашыратқыш сұйықтығы бұлдырмейтын өңірге шінайы кепілдік ету керек.
- Таза сумен толықтау әрі жоғарыдағы бамқыштарды қайталау керек. Су сандіғын көп рет жуып, онан соң жоғарыдағы нұсқау бойынша тағы да су іғыстырыуы мүмкін.
- Бөлшектер мен бөлшектерды қайтадан орнатудан бұрын барлық бөлшектерды бүкілдей құрғату керек.

## Шашыратқышты жуу

Егер шашыратқыш ауызы бітелып қалса, төмендегі бамқыштарды істетіп тазалау керек.

- Батерия группасын сөгу.
- Шашыратқыштағы шашыратқыш тұтіктің қақпағын алып тастау керек.
- Бір тал електыр сімі арқылы ашық тесіктен өтіп, әрқандай сініқтарды тазалайды. Онан соң таза сумен жуамыз. Пайдалану 15-Сурет.
- Таза құрғақ кездемемен шашыратқышты сұртіп, шашыратқыштың қақпағын қайтадан теңшеуге болатын шашыратқышке бекітеды.

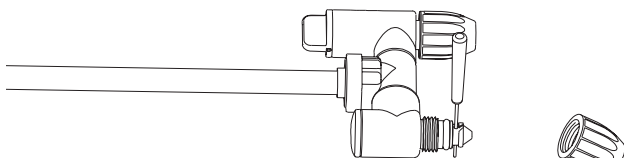

15-Сурет

## ТАЗАРТҚЫШ НАСОС

Егер шашыратқыш ыдыстан сұйықтық сорғыза алмаса немесе бірінші рет істеткен немесе ұзақ уақыт сақтаған сұйықтық шашырамайды. Төмендегі басқыштар бойынша насосы жуамыз:

1. Машинаны жауып тастап, батерияны алып шігаді.
2. Тұтқадан шашыратқыш тайақшасын алып тастаймыз.
3. Асып қалған сұйықтықты шығып құрғату немесе асып қалған сұйықтықты енді бір ыдысқа сақтап, ыдыстың бос болуына кепылдік ету керек.
4. Електыр машинасының сыртқы сауыты мен май сандығын айрып, оны төңкерып қояды. Пайдалану 16-Сурет.
5. Қзыл қақпақты ашып, су кыретын тесікті ашып, онан соң су кыретын тесік пен шүмегын жалғайды. О Формалы шеңбердің қзыл қақпаққа орналасуына кепілдік ету керек.
6. Су шүмегын ақырын ашып, сонымен бірге меңгерыұ тайақшасын басып, суді насосқа жабысқан әрқандай ұнтақтарді ағызып акетеді. Пайдалану 17-Сурет.
7. Шүмекті ұзып тастап, қызыл қақпақты қайтадан бұрау керек. Қақпақтың шындегі О формалы шеңбердің орнына отыруына кепілдік ету керек.

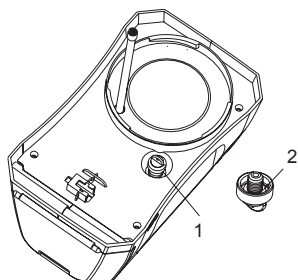

1	Қзыл қалпақ	2	О Формалы шеңбер
---	-------------	---	------------------

16-Сурет

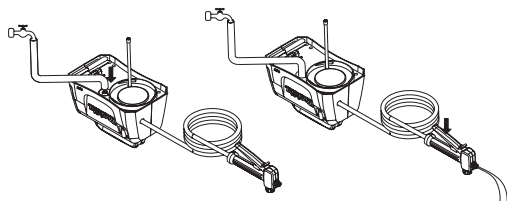

17-Сурет

# ҚОСЫМША АКСЕССУАРЛАР

## **САҚТЫҚ ЕСКЕРТУ:**

Осы қосымша құжаттарді немесе қосымша құжаттарді осы қолданбасында белгіленген Makita ұнымдерімен бірге пайдалануді үсініс етемыз. Кез келген басқа аксессуарларды немесе тіркемелерді пайдалану адамдардың жарақат алу қаупін тудыруы мүмкін. Аксессуарды немесе тіркемені тек өзінің мақсатына сай пайдаланыңыз.

Осы аксессуарларға қатысты қосымша мәліметтер алу үшін кез келген көмек керек болса, жергілікті Makita сервистік орталығынан сұраңыз.

- Makita түпнұсқалық батареясы және зарядтағышы.

## **ЕСКЕРТПЕ:**

- Кестедегі кейбір төрлер өлшемді бөлшек ретінде ұнымның қорабында қамтылуі мүмкін. Олар елден елге ерекшеленіп отыруы мүмкін.

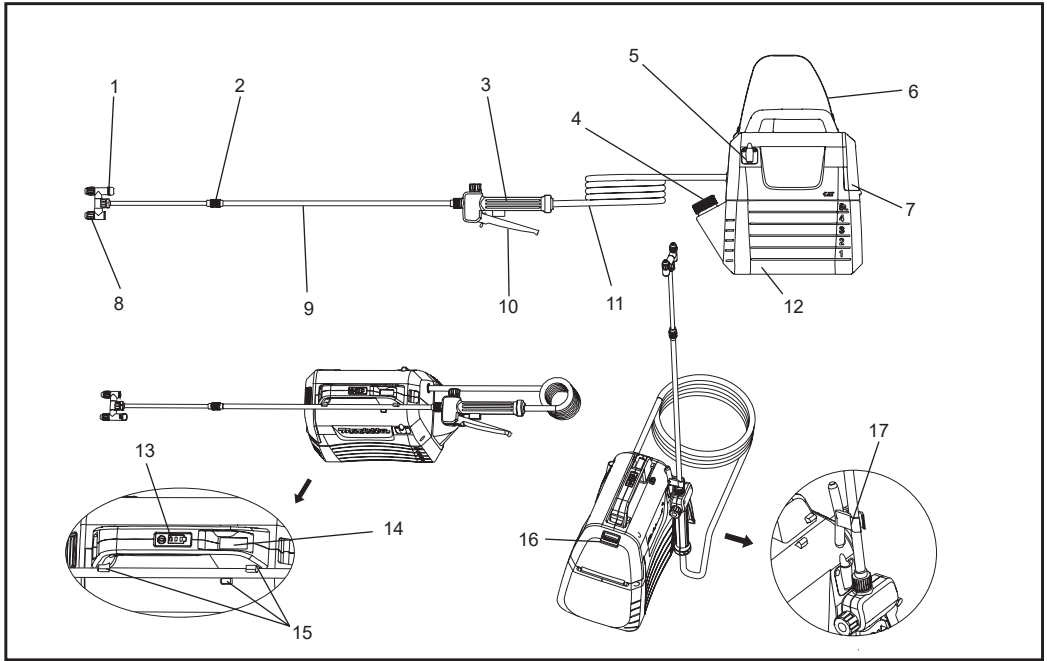

1	磁頭開關旋塞	2	延伸螺母	3	手柄	4	量杯
5	噴霧棒支架	6	肩帶	7	電池蓋	8	可調噴頭
9	噴霧棒	10	操縱杆	11	軟管	12	5L 水箱
13	指示燈	14	開 / 關開關	15	噴槍支架	16	鎖定杆
17	掛鉤 (用於固定噴霧棒)	-	-	-	-	-	-



# 規格

型號		US053D
額定電壓		D.C. 10.8 V - 12 V 上限
水箱容量		5 L
軟管長度		1.7 m
總共可拉的伸長度		50 - 70 cm
噴頭類型		2-磁頭(可切換為 1 磁頭)
最大操作壓力		0.3 MPa
標準噴嘴操作壓力	Max.	約 0.26 Mpa
	Min.	約 0.13 Mpa
標準噴嘴流量	Max.	約 0.91 L/min
	Min.	約 0.47 L/min
噴嘴安裝螺絲		G 1/4"
尺寸(長 × 寬 × 高)		343 × 182 × 343 mm
淨重		2.9 - 3.0 kg

- 由於我們持續進行研發計畫，上述規格如有變更，恕不另行通知。
- 各國家/地區的規格可能不同。
- 重量依據配件而有不同，並包含電池盒。依據 EPTA-Procedure 01/2014，最輕與最重的組合如表格所示。

## 適用的電池盒與充電器

電池盒	BL1015 / BL1016 / BL1020B / BL1021B / BL1040B / BL1041B
充電器	DC10SA / DC10SB / DC10WC / DC10WD / DC18RE

- 根據您所在居住地，上面列出的一些電池盒和充電器可能不可用。

**⚠ 警告：** 請務必使用上方列出的電池盒。使用其他電池盒和充電器可能會導致受傷和/或火災。

**⚠ 警告：** 請勿在本設備上使用有線電源，例如電池適配器或可攜式電源組。這種電源的電纜可能影響設備操作並導致人身傷害。

## 符號

以下內容為設備用的符號。在使用前請務必了解這些符號的意義。

	佩戴護耳用具。		警告
	戴上防護口罩。		佩戴護目鏡。
	穿安全鞋。		穿戴防護手套。
	切勿在雨中使用或在下雨天將噴霧器置於室外。		
	閱讀使用說明書。		
	噴灑時應確保旁邊的人遠離。		

## 預定用途

該設備用來噴灑。

## 雜訊

根據 EN62841-1 確定的A計權雜訊級：  
聲壓級 ( $L_{pA}$ )：70 dB (A) 或以下  
不確定性 (K)：3 dB (A)

**注意：**聲明的雜訊發射值已根據標準試驗方法進行測量，可用於比較不同工具。

**注意：**聲明的雜訊排放值也可用於雜訊接觸的初步評估。

**警告：** 佩戴護耳用具。

**警告：** 使用工具的方式不同，尤其是加工的工件類型不同可能會導致電動工具在實際使用過程中發出的雜訊值與聲明值不同。

**警告：** 務必確保根據在實際使用條件下評估的接振情況確定操作員的安全保護措施（除了開動時間外，還要考慮整個運行週期內的其他部分，例如工具關閉和空轉的時間）。

## 振動

振動總值（三軸矢量和）（根據EN62841-1測定）：不確定性 (K)：3 dB (A)  
工作模式：無負載操作  
振動值 ( $a_h$ )：2.5 m/s<sup>2</sup> 或更小  
不確定度 (K)：1.5 m/s<sup>2</sup>

**注意：**聲明的振動總值已根據標準試驗方法進行測量，可用於比較不同工具。

**注意：**聲明的振動總值也可用於接振情況的初步評估。

**警告：** 使用工具的方式不同，尤其是加工的工件類型不同可能會導致電動工具在實際使用過程中產生的振動與聲明值不同。

**警告：** 務必確保根據在實際使用條件下評估的接振情況確定操作員的安全保護措施（除了開動時間外，還要考慮整個運行週期內的其他部分，例如工具關閉和空轉的時間）。

## EC 合格聲明

僅針對歐洲國家

EC 合格聲明見本說明手冊附件 A。

## 警告

8歲及以上兒童，以及身體、感官或精神能力較低或缺乏經驗和認知的人士使用設備時，應由其他人員進行監督或對其進行安全使用指導，使其了解相關風險。兒童不得玩耍此設備。兒童不得在沒有監督的情況下對設備進行清潔和用戶保養。

## 通用電動工具安全警告

**警告：** 閱讀該電動工具隨附的所有安全警告、說明、插圖和規格資訊。若不遵循下文所列的所有說明，則可能導致電擊、起火和/或嚴重的人身傷害。

## 請保留所有警告和指示，以供日後參考。

在所有下列的警告中術語“電動工具”指市電驅動（有線）電動工具或電池驅動（無線）電動工具。

### 工作場地安全

1. 保持工作場地清潔和明亮。雜亂或者黑暗的場地會引發事故。
2. 請勿在容易爆炸的環境中操作電動工具，例如存在易燃液體、氣體或粉塵之處。電動工具產生的火花，可能會點燃粉塵或煙霧。
3. 讓兒童和旁觀者離開後操作電動工具。注意力不集中會使操作者失去對工具的操控。

## 電氣安全

1. 電動工具的插頭必須符合插座的規格。請絕對不要改造插頭。接地的電動工具請勿使用任何變壓器插頭。未經改造的插頭以規格相符的插座，將可降低觸電的風險。
2. 避免人體接觸接地表面，如管道、散熱片和冰箱。如果您的身體部位直接接觸地面，會增加觸電的風險。
3. 請勿讓電動工具暴露於雨水或潮濕的環境中。水進入電動工具會增加觸電的危險。
4. 請勿不當使用電線。絕對不要將電線用來搬移、拉動電動工具或拔除其插頭。請讓電線遠離熱源、油、鋒利的邊緣或活動機件。損壞或糾結的電線會增加觸電的風險。
5. 在室外操作電動工具時，請使用適合室外使用的延長線。使用適合室外的延長線，可降低觸電的風險。
6. 如果不可避免要在潮濕的地方操作電動工具，請使用受保護的剩餘電流裝置 (RCD) 電源。使用 RCD 可降低觸電的風險。
7. 電動工具產生的電磁場 (EMF) 不會對使用者造成危害。但是，心臟起搏器和其他類似醫療設備的用戶在操作本電動工具前，應先聯絡其設備的制造商和/或醫生，以獲得建議。

## 人身安全

1. 操作電動工具時請保持警覺、注意自己的動作並依循常識使用工具。在疲倦或受到毒品、酒精或藥物影響時，請勿操作電動工具。在操作電動工具時，稍不注意可能就會造成嚴重的人身傷害。
2. 使用個人防護裝備。請務必配戴護眼裝置。在適當的條件下使用防塵口罩、防滑安全鞋、安全帽或聽力保護器等防護設備，可以減少人身傷害。
3. 防止意外啓動。在連接電源和/或電池組、拿起或搬運工具之前，確保開關處於關閉位置。搬運電動工具時手指放在開關上，或打開電動工具的通電開關會引發事故。
4. 開啓電動工具的電源之前，請移除所有調整鑰匙或扳手。如果讓扳手或鑰匙留在電動工具的旋轉機件上，可能會造成人身傷害。
5. 不要伸得太長。請隨時站穩，保持正確的平衡。如此就能在未預期的狀況中更得心應手地控制電動工具。

6. 請適當地著裝，不要穿著寬鬆的衣物或配戴首飾。讓您的頭髮、衣物和手套遠離活動機件。寬鬆的衣物、首飾或長髮可能會卡在活動機件中。
7. 如果有提供連接除塵與集塵設備的裝置，請務必連接這些設備並適當地使用。使用集塵器可減少與粉塵相關的危險。
8. 切勿因頻繁使用工具而認為對工具非常熟悉而忽視工具的安全使用原則。某個粗心的行為很可能在瞬間造成嚴重傷害。
9. 使用電動工具時，請始終佩戴護目鏡保護眼睛避免受傷。護目鏡必須符合美國ANSI Z87.1、歐洲EN166，或澳大利亞/紐西蘭 AS/NZS 1336 標準要求。在澳大利亞/紐西蘭，法律明確規定，要求穿戴面罩來保護臉部。

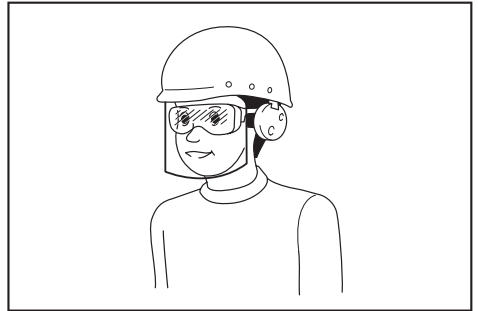

雇主有責任強制要求工具操作人員和鄰近工作區域的其他人員使用適當的安全防護設備。

## 電動工具的使用與保養

1. 請勿濫用電動工具。請根據應用來使用正確的電動工具。選用合適設計的電動工具會使你工作更有效、更安全。
2. 如果電動工具的開關無法切換其電源的開和關，則請勿使用。任何無法以開關控制的電動工具都很危險，必須送修。
3. 在進行任何調整、更換配件或存放電動工具之前，請斷開電源插頭和/或拆除電動工具上的電池組（如果可拆卸）。這些預防性的安全措施可降低意外啓動電動工具的風險。
4. 將閒置不用的電動工具貯存在兒童所及範圍之外，並且不要讓不熟悉電動工具或對這些說明不瞭解的人操作電動工具。在未經訓練的使用者手中，電動工具非常危險。

5. 維護電動工具和配件。檢查運動部件是否錯位或捆綁，部件是否有破損，以及其他任何可能影響電動工具運行的情況。若有損壞，使用前請先將電動工具送修。許多意外是因為維護不當的電動工具所造成。
6. 請保持刀具的鋒利與清潔。適當的保養切削工具，可讓切削刃鋒利，不易打結，更容易控制。
7. 根據本說明書，結合工作條件和要進行的工作，使用電動工具、附件和工具頭等。使用電動工具進行與預期不同的操作可能會導致危險情況。
8. 保持把手和抓握面是乾的、乾淨，未沾油污。在意外情況下，濕滑的手柄和抓握面無法保證安全操作和控制工具。
9. 使用工具時，請勿戴布製工作手套，以免被纏住。布製工作手套纏繞在運動部件上，可能造成人身傷害。

#### 電池設備的使用和保養

1. 請務必以製造商指定的充電器進行充電。適用於特定類型電池組的充電器如果用於其它類型電池組，可能有發生火災的風險。
2. 電動工具只能與指定的電池組一起使用。使用其他電池組可能會導致受傷和火災。
3. 電池組未使用時，請使其遠離金屬物體，例如迴紋針、硬幣、鑰匙、釘子、螺絲或其他小型金屬物體，這些物體可能會導致兩個端子連通。電池端子如果短路，可能會導致燃燒或火災。
4. 在惡劣的條件下，液體可能會從電池中噴出；請避免接觸。如果意外接觸到，請用水沖洗。如果液體接觸到眼睛，請另行尋求醫療協助。從電池中噴出的液體可能會造成刺激或灼傷。
5. 不要使用損壞或改裝的電池組或工具。已損壞或改裝的電池可能出現不可預知的結果，進而導致起火、爆炸或受傷等風險。
6. 不要將電池組或工具暴露於火中或溫度過高的環境下。曝露於火焰中或高於 130°C 的溫度可能會引起爆炸。
7. 請遵循所有充電指示，不要在說明書規定的溫度範圍之外為電池組或工具充電。充電不當或溫度超出規定範圍可能會損壞電池並增加火災風險。

#### 維修

1. 將你的電動工具送交專業維修人員，使用同樣的備件進行修理。這將確保維持電動工具的安全性。
2. 切勿維修已損壞的電池組。電池組的保養只能由製造商或授權服務提供者提供。
3. 按照說明書進行潤滑和更換配件。

## 充電式噴霧機安全警告

**▲ 警告：** 存在火災或爆炸危險。切勿噴灑易燃液體，例如汽油。在容器上找到該符號。

**▲ 警告：** 與噴霧器一起使用的產品製成的一些噴霧劑含有已知會導致癌症、先天缺陷或其他生殖傷害的化學物質。

這些化學物質的實例包括：

- 肥料中的化合物
- 殺蟲劑、除草劑和殺菌劑中的化合物；
- 經化學處理的木材內的砷和鉻。遵循所有這些產品容器上的說明。為了減少您與這些化學藥品的接觸，請佩戴經認可的安全設備，諸如專門設計用於過濾噴霧的面罩、手套和其他適當防護設備。

■ 在該噴霧器內加入任何殺蟲劑或其他噴灑材料之前，請仔細閱讀原容器上的標籤，並遵循相關指示。有些噴料是危險的，不應在噴霧器中使用，因為它們會損壞噴霧器並造成嚴重的人身傷害或財產損失。

■ 有觸電危險。切勿對著電源插座噴灑。

■ 不得使用商品級化學品或用於商業或工業用途的化學品。只使用消費級水基草坪和花園用化學品。

■ 切勿將熱的或沸騰的液體倒入水箱內。這樣做可能影響或損壞軟管或水箱。

■ 噴灑區域必須確保通風良好。

■ 避免在大風天氣噴灑。噴霧可能被意外吹到不該被噴灑的植物或物體上。

■ 將噴霧器存放在安全、通風良好且液體儲罐為空的室內空間。

■ 請勿在本噴霧機中使用腐蝕性（鹼）自熱或腐蝕性（酸）液體。這些會腐蝕金屬部份零件或損壞水箱和軟管。

- 瞭解所噴灑化學品的成分。閱讀與該化學品一起提供的所有材料安全資料表 (MSDS) 和容器標籤。遵循化學品制造商的安全指示
- 使用噴霧器後，確保在水箱內無殘留物或噴灑材料。應每次使用後清潔。
- 使用噴霧機時不要吸煙，或在有火花或火焰的地方噴灑。
- 注射風險。不要直接對著皮膚排放。
- 為了降低觸電風險，請勿將噴霧器放入水中或其他液體中。■ 請勿將噴塗機放置或存放在可能掉落或被拉入浴缸或水槽的地方。
- 維護本產品。每次使用前應徹底檢查噴霧器的內外部，並檢查其部位零件。檢查是否存在破裂和損壞的軟管、洩漏、堵塞的噴嘴以及丟失或損壞的部位零件。如果部位零件有損壞，請在使用之前將產品送去維修。許多意外是由於產品的保養不良引起的。
- 在排放、清洗或存放噴霧器之前，請將電池與本裝置斷開。這樣的預防性安全措施可以降低意外啟動的風險。
- 始終佩戴符合 ANSI Z87.1 的帶側邊的安全防護裝置或護目鏡。如不遵循，可能會導致液體進入眼睛，造成嚴重傷害。
- 保護肺部。使用噴霧器時應戴面罩或防護面具。遵守該要求將會降低造成嚴重人身傷害的風險。
- 電池工具不需插在電源插座；因此，它們始終處於工作狀態。當不使用電池工具或更換配件時，應注意可能的危險。不使用工具時，需拆除電池組。遵守該要求將減少觸電、火災或嚴重人身傷害的風險。
- 請勿將電池工具或電池放在火源或熱源附近。這樣可減少爆炸和可能受傷的風險。
- 請勿碾壓、摔落或損壞電池組。請勿使用被摔落或受到猛擊電池組或充電器。損壞的電池易於爆炸。及時妥善處理摔落的或損壞的電池。
- 電池在有引火源的情況下會爆炸，如引火燈。為了減少嚴重人身傷害的風險，請勿在明火下使用任何無線產品。爆炸的電池可產生碎片和化學物質。如有接觸，立即用水沖洗。
- 請勿在潮濕的環境下給電池工具充電。遵守該要求可減少電擊危險。
- 為了達到最佳效果，應確保您的電池工具在溫度大於 10°C (50°F) 但小於 40°C (104°F) 的環境下充電。為了減少嚴重人身傷害的風險，請勿將其存放於車輛外或車輛車內。
- 在過度使用或溫度條件下，可能發生電池漏液。如果液體接觸到皮膚，立即用肥皂與水清洗。如果液體進入眼睛，立即用清水沖洗至少 10 分鐘，然後立即就醫。遵守該要求將會降低造成嚴重人身傷害的風險。
- 請勿在雨中使用電池供電設備。
- 請勿在雨中使用電池供電設備。使用電池時應格外小心，避免戒指、手鐲、鑰匙等傳導物件使電池短路。電池或導體可能發生過熱引起灼傷。
- 不可將電池丟入火中。電池芯可能會爆炸。請確認當地有關丟棄特殊物品的規定。
- 不可打開或損壞電池。外洩的電解液具有腐蝕性，可能會導致眼睛或皮膚受傷。如果吞下電解液，將會產生毒性。
- 避免危險環境——請勿在潮濕環境下使用設備。
- 使用正確的設備——請勿將設備用於其預期用途以外的用途。
- 請勿暴力使用設備——在其設計參數下，其他工作效果更佳，且受傷風險更低。
- 閒置設備應存放在室內——不使用時，應存放在室內乾燥、高處或鎖緊的地方——勿讓兒童觸及。
- 細心保養設備——保持設備清潔，從而達到最佳性能，並減少受傷風險。按照說明書更換零件。檢查設備線纜，如有損壞，請聯絡授權的維修機構進行維修。保持把手是乾的、乾淨，未沾油污。
- 檢查零件是否損壞——在繼續使用設備之前，應仔細檢查防護罩或其他損壞的零件，確保其可正常運行並發揮其預期功能。檢查活動部位零件的對準情況、活動部位零件的捆綁情況、部位零件是否破損、安裝狀態和其他可能會影響其運轉的情況。除非本手冊其他地方另有說明，否則防護罩或其他損壞的部位零件應由授權的維修機構妥善修理或更換。
- 不要推倒已經裝滿的水箱，以免由於箱蓋未擰緊而導致漏水。

## 電池盒的重要安全指示

1. 在使用電池盒之前，請閱讀(1) 電池充電器、(2) 電池和 (3) 使用電池的產品上的所有說明和警告標誌。
2. 請勿拆解或篡改電池盒，否則可能會導致起火、過熱或爆炸。
3. 如果可運作的時間變得非常短，請立即停止操作。否則可能會導致過熱、燒傷，甚至爆炸的風險。
4. 如果電解液進入眼睛，請用清水沖洗並立即就醫。這種情況可能會導致喪失視力。
5. 請勿使電池盒短路。
  - (1) 請勿用任何導電材料碰觸端子。
  - (2) 請避免將電池盒與釘子、硬幣等其他金屬物體一起存放在容器中。
  - (3) 請勿將電池盒曝露於水中或雨中。

電池短路可能會導致大電流流動、過熱，並可能導致燃燒甚至損壞。

6. 請勿將設備和電池盒存放在溫度可能達到或超過 **50 °C (122 °F)** 的位置，也請勿在上述環境中使用。
7. 即使電池盒已嚴重損壞或電力完全用盡，也不要將其焚燒。電池盒可能會著火爆炸。
8. 請勿對電池盒打釘、切割、擠壓、拋擲或摔落，或以堅硬物體撞擊電池盒，這類行為可能導致起火、過熱或爆炸。
9. 請勿使用損壞的電池。
10. 隨附的鋰離子電池符合「危險物品法規」的要求。若要進行商業運輸，例如第三方、貨運承攬商，必須注意包裝和標籤的特殊要求。準備將要運輸的物品時，必須諮詢危險物質專家，並請遵守可能更詳細的國家法規。用膠帶黏住或遮蓋曝露的接點，並包裹電池使其不會在包裝內移動。

11. 處置電池盒時，請將其從設備中取出並放置在安全的地方。請遵守當地有關電池處置的規定。
12. 請務必僅將電池用於 **Makita** 指定的產品。將電池安裝至不相容的產品上，可能會導致起火、過熱、爆炸或電解液洩漏。
13. 如果長時間不使用設備，必須從設備中取出電池。
14. 使用期間和使用之後，電池盒可能會發熱，這可能會導致燙傷或低溫灼傷。處理高溫的電池盒時，請特別小心。
15. 請勿在使用之後立即觸碰設備的端子，因為其溫度可能會很高而導致燙傷。
16. 請勿讓碎屑、灰塵或泥土卡在電池盒的端子、孔洞和凹槽中，否則可能會導致性能下降或造成設備或電池盒損壞。
17. 除非設備支援在高壓電源線附近使用，否則請勿在高壓電源線附近使用電池盒，否則可能會導致工具或電池盒故障或損壞。
18. 請將電池放置於兒童接觸不到的地方。

## 請保存以下指示。

 **注意：** 只能使用原裝Makita電池。使用非原廠的Makita 電池或改造過的電池可能會導致電池爆炸，引起火災、人身傷害和損壞。這也將使 Makita 設備和充電器的 Makita 保固失效。

## 有關維持最長電池壽命的提示

1. 在電池完全放電之前，請為電池盒充電。發現設備電量不足時，請務必停止設備運作並為電池盒充電。
2. 請勿為已充滿電的電池盒充電。過度充電會縮短電池的使用壽命。
3. 請在 **10 °C - 40 °C (50 °F - 104 °F)** 的室溫中為電池盒充電。請讓高溫的電池盒冷卻後再充電。
4. 不使用電池盒時，務必將電池盒從設備或充電器中取出。

## 充電式噴霧機的使用和保養

1. 充電式噴霧器可通過牧田鋰離子電池盒供電工作。使用其他電池可能會導致火災。請僅使用指定的充電器給電池充電。將適用於某種類型電池組的充電器與其他電池一起使用時可能會產生火災危險。
2. 插入或取出電池時，請始終將充電式噴霧機放在平坦、穩定的表面上。
3. 請勿使用本設備製造商建議之外的任何電池、附件或配件。使用建議之外的電池、附件或配件會導致嚴重的人身傷害。

# 組裝

**警告：**  
在設備上開展相關工作之前，請務必確保設備關閉並卸下電池盒。

**警告：**  
確保所有部位零件均組裝牢固，以免在操作設備時出現漏液。

## 噴霧棒的組裝

1. 將蓋子從手柄上拆下。
2. 確保 O 形環組裝到位，然後將噴霧棒擰到手柄上並牢固上緊。參見圖 1。
3. 擰鬆螺母，然後將噴霧棒拉至所需的長度。
4. 重新擰緊螺母。

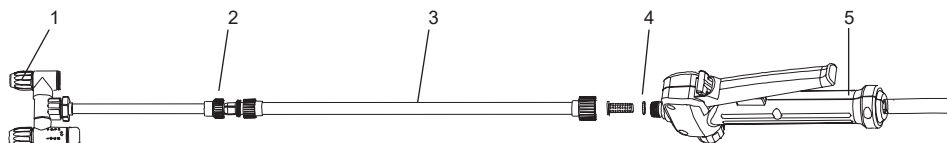

1	可調噴頭	2	延伸螺母
3	噴霧棒	4	O 形環
5	手柄		

圖 1

## 肩帶

如圖所示，將肩帶連接到設備吊環上。參見圖 2。

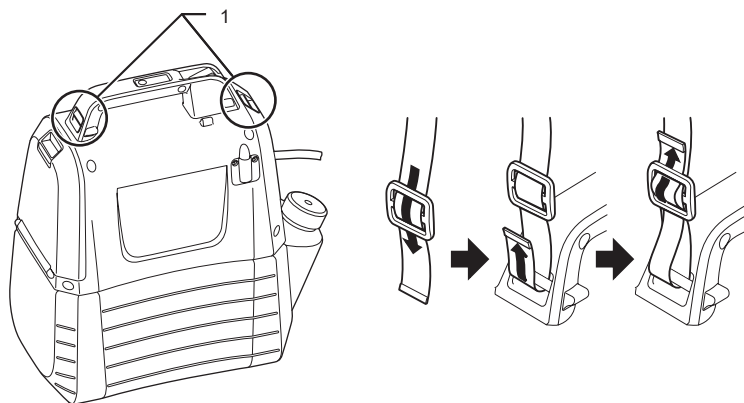

1 吊環

圖 2



# 功能說明

## ⚠ 警告：

在調整或檢查設備之前，請務必確保設備關閉並卸下電池盒。

## 安裝或卸下電池盒

### ⚠ 警告：

- 在安裝或卸下電池盒之前，請務必關閉設備。
- 安裝或卸下電池盒時，請牢牢握住設備和電池盒。如果未能牢牢握住設備和電池盒，可能會導致它們從手上滑落，從而損壞設備和電池盒並造成人身傷害。
- 安裝電池盒時，請勿用力過度。如果無法輕易滑入電池盒，表示電池盒未正確插入。

若要安裝電池盒，請鬆開鎖定杆，然後打開電池蓋。將電池盒上的榫片對準外殼上的凹槽，然後將其滑入到位。一直將其全部插入，直到輕輕一按鎖定到位。參見圖 3。

要卸下電池盒，請將其從設備中取出，同時按下按鈕。參見圖 4。



圖 3



圖 4

## 電池剩餘容量指示

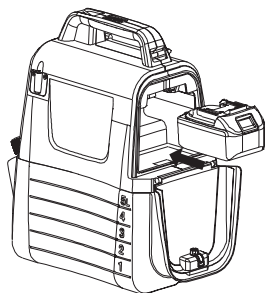
按下設備上的檢查按鈕可顯示剩餘的電池容量。指示燈會亮起幾秒鐘。參見圖 5。

指示燈		剩餘電池電量
亮起	熄滅	
■ ■ ■		50 % 至 100 %
■ ■ □		30 % 至 50 %
■ □ □		0 % 至 30 %

注意：

- 依據使用條件和環境溫度，指示的容量可能與實際容量略有不同。

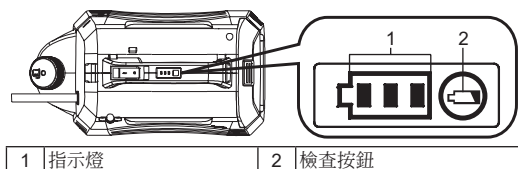

1 指示燈      2 檢查按鈕

圖 5

## 設備/電池保護系統

設備配有保護系統。該系統會自動切斷電動機電源，延長設備和電池壽命。如果將設備或電池置於以下任一條件下，設備將會在運行期間自動停止。

- 過載保護：當機器的操作導致其消耗異常大的電流時，機器會在沒有任何指示的情況下自動停止。在這種情況下，請關閉設備電源並停止導致設備超載的應用。然後打開設備使其重新開機。
- 過度放電保護：當電池容量變低時，設備將自動停止運行。如果接通電源開關後設備仍不工作，請從設備上取下電池盒並為其充電。

## 指示剩餘電池容量



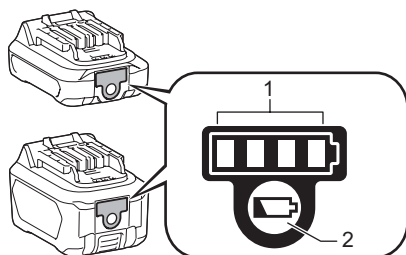



僅適用於帶有指示燈的電池盒



1 指示燈      2 檢查按鈕

圖 6

按下電池盒上的檢查按鈕以顯示剩餘的電池容量。指示燈會亮起幾秒鐘。

指示燈		剩餘容量
 亮起	 熄滅	
		75 % 至 100 %
		50 % 至 75 %
		25 % 至 50 %
		0 % 至 25 %

注意：根據使用條件和環境溫度，指示值可能與實際容量存在少許差異。

# 混合物



**警告！** 在使用、清理和儲存時，一定要按照化學品製造商印在產品標籤上的說明進行。每次使用後，請按照本手冊維護和清潔部分的說明進行徹底清洗。化學藥品應存放在兒童無法觸及的地方。否則，可能導致嚴重的人身傷害。



**警告！** 該產品用於噴灑消費級家用和園藝化學品，如除草劑、殺菌劑、殺蟲劑和化肥。



**注意：** 確保水箱中無用過的化學藥品殘留。如果有，可能會發生化學反應，生成有害氣體。



**注意：** 請勿給水箱加滿水。否則，可能會損壞設備。



**注意：** 噴灑的液體必須和水一樣稀。較濃的液體將無法適當噴灑。

1. 在向水箱內添加化學液體之前，先取出電池。
  2. 牢牢握住水箱並逆時針旋轉，使電動機外殼與水箱分開。參見圖 7。
  3. 旋開並取下量杯。
  4. 測量建議的液體。該量杯可用來測量 50 ml (2 oz) 的液體。參見圖 8。
  5. 用量杯小心地將液體通過容器的灌裝口倒入容器內。可以選擇在某個單獨的容器裡將化學液體完全溶解於水中，然後再將其倒入容器中。務必確保通過容器的灌裝口將化學液體倒入容器中，而不是通過適用於量杯容量的小口。確保加液口濾網過安裝到位。參見圖 9。
  6. 用清水沖洗量杯。
  7. 重新裝上量杯，並確保將其擰緊。
  8. 將軟管插入加液口濾網的凹陷處。參見圖 10。
  9. 將電機外殼重新安裝到水箱上，並順時針旋轉以“按一下”。參見圖 11。
- \*不包括容器。

圖 7



圖 8



圖 9

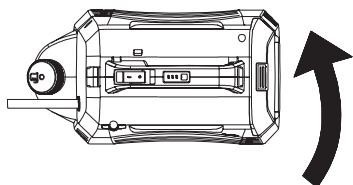

圖 10

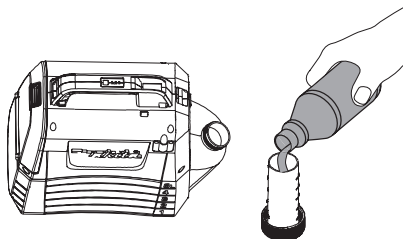

圖 11

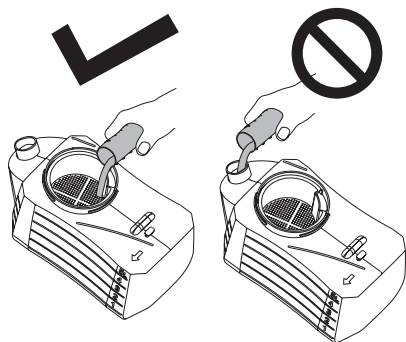

# 操作

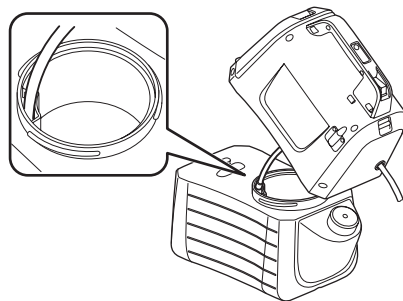
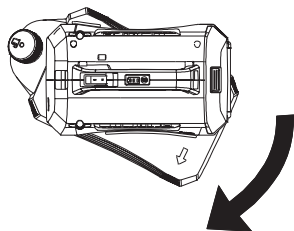

**警告！** 存在火災或爆炸危險。噴灑區域必須通風良好，且遠離火花或火焰。

## 警告：

操作設備時，務必將肩帶牢牢地繫在肩上。

### 打開/關閉設備

1. 操作設備前，應戴上護目鏡等安全防護設備。
2. 按下開/關閉開啓動設備。
3. 按住操縱杆開始噴灑。參見圖 12。
4. 鬆開操縱杆，停止噴灑。

### 上鎖

鎖定功能有利於連續噴灑或大面積噴灑。

1. 如需將其鎖定，將鎖定按鈕按下並向後拉，然後鬆開鎖定按鈕。參見圖 13。
2. 如需解開鎖定，按下鎖定按鈕並將其向前推。

注意：將電池組插入設備之前，請確保操縱杆不位於鎖定位置。



圖 12



圖 13

### 調整為單頭式

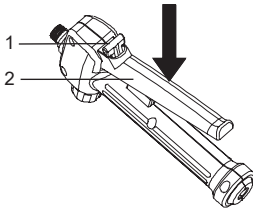
1. 將旋塞轉到“lock”側，設備在單頭型下工作。參見圖 14。

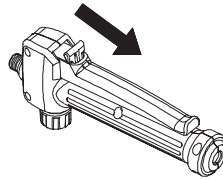

圖 14

### 調節噴灑

可使用可調節噴頭霧化或液體。

1. 從設備上拆下電池組。
2. 如需霧化液體，應擰緊可調節噴頭。
3. 如需噴射液體，應擰松可調節噴頭。

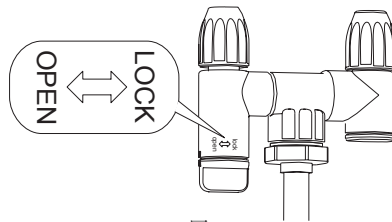
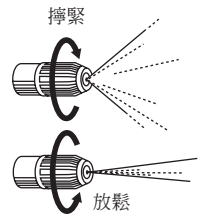

## 注意

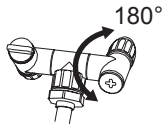

- 請勿將旋塞翻轉超過 180 度。分散孔板可能發生破裂。
- 將噴嘴放置在噴嘴架上時，不要誤觸噴嘴杆，以免發生不當噴灑。
- 請勿將殘留的化學物質長時間留在水箱內。這有可能損壞零件，縮短產品的使用期限。

## 噴灑



**警告！** 使用時請勿將本機放在地上。始終避免設備和電池變濕。請勿在本機附近或直接噴灑。

1. 將噴頭直接對準待噴灑的植物或物體。
2. 請勿將噴杆的噴嘴對準自己或任何其他人。
3. 注意回灑，站在距離被噴灑物體足夠遠的位置，以防噴灑到自己身上。
4. 請勿向有人或動物的方向噴射；確保順風噴灑。
5. 避免在大風天氣噴灑。噴霧可能被意外吹到不該被噴灑的植物或物體上。

## 維護與清潔



**警告：** 在進行檢查或維護之前，請務必確保關閉設備，並卸下電池盒。

為維持本產品的安全與可靠性，維護或調整以外的任何維修作業，皆必須由經過 Makita 授權者或工廠服務中心執行，並且應一律使用 Makita 替換零件。

## 維護



**警告！** 為避免嚴重的人身傷害，在清洗或進行維護時，請將電池盒從設備上拆下。



**警告！** 始終佩戴符合 ANSI Z87.1 的帶側邊的防護裝置或護目鏡。如不遵循，可能會導致液體進入眼睛，造成嚴重傷害。



**警告！** 維修時，僅使用相同的更換件。使用任何其他零件可能會造成危險或導致產品損壞。



**警告！** 請勿讓制動液、汽油、滲透油等與塑膠部位零件接觸。化學物質可能會損壞、削弱或破壞塑膠部件，導致嚴重的人身傷害。



**注意：** 定期檢查整個產品是否發生損壞、丟失或有鬆動的零件，例如螺釘、螺母、螺栓、螺帽等。牢牢擰緊所有緊固件及蓋子，在所有丟失或損壞的零件更換完成之前，請勿使用該產品。請聯絡客戶服務部或授權的服務中心尋求說明。



**注意：** 請勿使用汽油、稀釋劑、酒精等。否則可能會導致變色、變形或破裂。

**一般維護：** 清潔塑膠零件時避免使用溶劑。大多數塑膠容易受到各種商業溶劑的損壞，且可能因其使用而發生損壞。使用乾淨的抹布清除污垢、灰塵、油污、油脂等。

## 清潔裝置



**警告！** 始終正確存儲和處置化學藥品。應根據當地法令和法律規定處理已污染的沖洗水。

## 排空水箱

噴灑結束後，如果水箱中有殘留液體，應先排空水箱，然後再清洗。

- 拆下電池組。
- 從水箱上拆除電動機外殼。
- 通過充填位置排出內部物質。

**注意：**將液體倒回到原容器中。切勿將化學液體儲存在水箱中。

## 清洗水箱

用乾淨的水充滿三分之一水箱。可添加少量的家用溫和洗滌劑。

**注意：**清潔水箱時，不得使用易燃化學藥品或磨料清潔劑。

- 用乾淨的乾布擦拭水箱的外側。
- 將電動機外殼重新安裝到水箱上。
- 重新安裝電池組。持續噴灑直至水箱排空。確保將噴灑時朝向不會被噴灑液損壞的區域。
- 重新加入清水並重複該步驟。水箱需要沖洗一次以上，然後按照上面的說明再次排水。
- 在重新安裝好各零件並存放設備之前，應確保所有部位零件完全乾燥。

## 清潔噴嘴

如果噴嘴發生堵塞，請遵循以下步驟處理。

- 拆下電池組。
- 擰開並拿下可調噴頭的噴頭蓋。
- 用一根小電線穿過外露的孔，清除碎片。然後用清水沖洗。參見圖 15。
- 用乾淨的乾布擦拭可調噴頭，將噴嘴蓋重新裝在可調噴頭上。



圖 15

## 清洗泵

如果噴塗機在首次使用或長期存放後，不能從罐中抽出液體或不能噴出液體。按照以下步驟清洗泵：

1. 關閉設備，取出電池。
2. 將噴杆從手柄上拆下。
3. 排乾剩餘的液體或將剩餘液體存入另一容器內，確保水箱為空。
4. 將電機外殼與水箱分離，並將其倒置。參見圖 16。
5. 擰開紅色蓋子，打開進水孔，然後將進水孔接到水龍頭上。確保 O 形環放在紅色蓋子內。
6. 慢慢打開水龍頭，同時按下操縱杆，讓水沖走黏附在泵上的雜物。參見圖 17。
7. 斷開和水龍頭的連接，重新擰緊紅色蓋。確保蓋子內的 O 形環在合適位置。

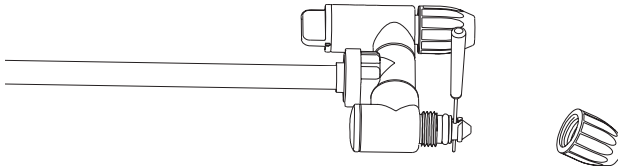

圖 16



圖 17

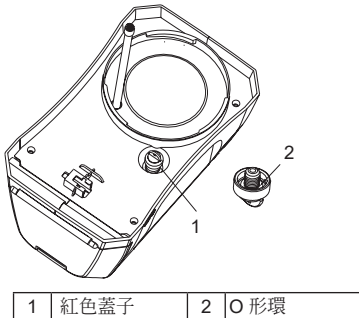

# 選購配件

## 警告：

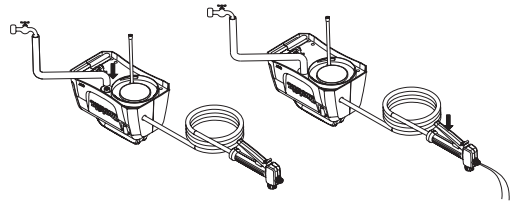
建議將這些配件或附件搭配本手冊中指定的 Makita 設備一起使用。使用其他配件或附件可能會導致人員受傷。請務必將配件或附件用於其指定用途。

如需協助以取得有關這些配件的詳細資訊，請諮詢當地的 Makita 服務中心。

- Makita 原廠電池和充電器。

## 注意：

- 此列表中的某些項目可能為設備包裝中的標準配件。各國家/地區的配件可能不同。

台灣RoHS限用物質含有量標示  
請掃描右方QR Code或參考下列網址：  
<https://makita.com.tw/rohs/>



生產製造商名稱：Makita Corporation  
進口商名稱：台灣牧田股份有限公司

電話：02-8601-9898 傳真機：02-8601-2266

地址：新北市24459 林口區文化三路二段 798 號

## لوازم جانبی اختیاری

⚠️ احتیاط:

این لوازم جانبی با ملحقات برای استفاده با محصولات Makita شما که در این دفترچه راهنما مشخص شده است، توصیه می شود. استفاده از لوازم جانبی یا ملحقات دیگر ممکن است خطر آسیب دیدگی افراد را به همراه داشته باشد. از لوازم جانبی یا ملحقات فقط برای اهداف تعیین شده استفاده کنید.

اگر در خصوص این لوازم جانبی به کمک یا اطلاعات بیشتری نیاز داشتید، از «مرکز خدمات محلی Makita» خود سؤال کنید.

• باتری و شارژر اصلی Makita.

**توجه:**

• برخی از موارد موجود در فهرست ممکن است به عنوان لوازم جانبی استاندارد در بسته محصول قرار داشته باشد. این موارد ممکن است در کشورهای مختلف متفاوت باشد.

### تخلیه مخزن

اگر بعد از سمپاشی در مخزن مایعی باقیمانده است، باید قبل تمیزکاری آن را تخلیه کنید.

- پک باتری را خارج کنید.
- محفظه موتور را از مخزن جدا کنید.
- محتویات را از طریق قسمت پر کردن تخلیه کنید.
- توجه: مایع را به ظرف نگهداری اصلی تخلیه کنید. مایع شیمیایی را در مخزن نگهداری نکنید.

### تمیزکاری مخزن

- به اندازه  $1/3$  مخزن را با آب تمیز پر کنید. کمی مایع ظرف شویی را به آن اضافه کنید.
- توجه: برای تمیز کردن مخزن هرگز از مواد شیمیایی قابل اشتعال یا مواد پاک کننده ساینده استفاده نکنید.
- قسمت بیرونی مخزن را با پارچه تمیز و خشک پاک کنید.
- محفظه موتور را به مخزن نصب کنید.
- پک باتری را دوباره نصب کنید. تا مخزن خالی نشود، اسپری کنید. اطمینان حاصل شوید که به قسمتی اسپری کنید که توسط محلول اسپری خراب نمی شود.
- مخزن را دوباره پر کرده و این کار را تکرار کنید. ممکن است این کار بیش از یک دفعه انجام شود، سپس طبق دستور بالا آن را دوباره تخلیه کنید.
- اجازه دهید قبل از نصب دوباره و نگهداری، تمام اجزای آن خشک شده باشد.

### تمیزکاری نازل

اگر نازل مسدود شده باشد، مراحل زیر را طی کنید.

- پک باتری را خارج کنید.
- کلاهک نازل را از سر اسپری دسته اسپری قابل تنظیم باز و جدا کنید.
- یک سیم نازک را از سوراخ عبور کنید تا خرده ها را بیرون کنید. سپس با آب تمیز بشویید. بر اساس شکل 15
- سر اسپری قابل تنظیم را با پارچه تمیز و خشک پاک کنید، سپس کلاهک نازل را بر روی آن نصب کنید.

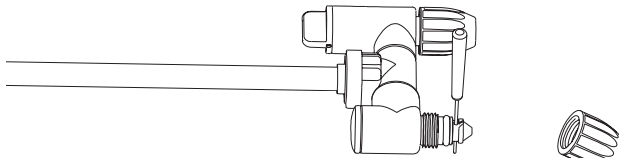

شکل 15

### تمیزکاری پمپ

اگر سمپاش نتواند مایع را از مخزن خارج کند یا اینکه نتواند در دفعه اول یا بعد از نگهداری دراز مدت کار کند. مراحل زیر را طی کنید تا پمپ را پاک کنید:

1. دستگاه را خاموش و باتری را از آن خارج کنید.
2. دسته اسپری را از دستگاه جدا کنید.
3. مایع باقیمانده را تخلیه یا در ظرف دیگر نگره دارید تا مخزن خالی شود.
4. محفظه موتور را از مخزن جدا و آن را بر عکس کنید. بر اساس شکل 16
5. کلاهک قرمز را باز کرده تا سوراخ ورودی آب باز شود و سپس به شیر آب وصل کنید. مطمئن شوید که اورینگ داخل کلاهک قرار گرفته باشد.
6. شیر آب را اهستگی باز کرده و همزمان اهرم را فشار دهید تا اجازه دهد آب خرده پمپ را خارج کند. بر اساس شکل 17
7. از شیر آب خارج کنید و کلاهک قرمز را دوباره محکم کنید. مطمئن شوید که اورینگ داخل کلاهک در جای خود قرار گرفته باشد.

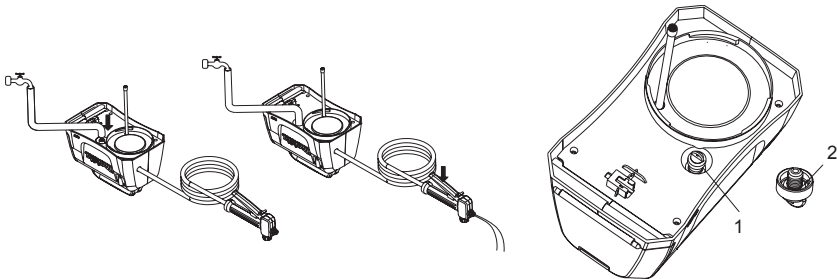

1	کلاهک قرمز
2	اورینگ

شکل 16

شکل 17

## احتیاط

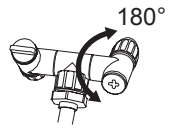

- شیر هدایت کننده را بیش از 180 درجه نیچانید. دهانه پراکنده ممکن است بشکند.
- هنگام قرار دادن نازل روی پایه نازل، به اشتباه دستگیره نازل را لمس نکنید تا از پاشش اشتباه جلوگیری شود.
- از باقیماندن مواد شیمیایی به مدت طولانی در مخزن خودداری کنید.
- این کار می توان عمر کاری دستگاه را کاهش دهد.

## اسپری کردن

**هشدار!** هرگز حین کار دستگاه در روی زمین قرار ندهید. از خیس بودن همیشگی دستگاه و باتری خودداری کنید. از اسپری نزدیک و یا مستقیم روی دستگاه خودداری کنید.

1. نازل اسپری را مستقیم به گیاه یا اشیای مورد نظر اشاره کنید.
2. هرگز نازل اسپری را به طرف خود و سایر افراد اشاره نکنید.
3. از پاشش به پشت توجه کنید، به اندازه کافی از جسم پاشیده بایستید تا از پاشش مجدد اسپری به سمت شما جلوگیری شود.
4. هرگز به طرف مردم یا حیوانات اسپری نکنید. همیشه در پایین بادی اسپری کنید.
5. از اسپری در روزهای بادی خودداری کنید. اسپری ممکن است بر روی گیاهان و یا سایر اشیایی که قصد اسپری ندارید، اسپری شود.

## نگهداری و تمیز کاری

### احتیاط:

همیشه قبل از تلاش برای انجام بازبینی و نگهداری، حتماً دستگاه را خاموش کنید، و کارتریج باتری را در بیورید.

برای حفظ «ایمنی» و «قابلیت اطمینان» محصول، تعمیرات، هرگونه تعمیر و نگهداری یا تنظیم دیگر توسط مراکز خدماتی مجاز یا کارخانه Makita انجام شود، که همیشه از قطعات بدکی Makita استفاده می کنند.

### نگهداری

**هشدار!** برای جلوگیری از آسیب دیدگی جدی نفرت، همواره هنگام تمیزکاری یا انجام هر گونه سرویس بر دستگاه، باتری را خارج کنید.

**هشدار!** همیشه از محافظ چشم با سپر جانبی یا عینکی که مطابق استاندارد ANSI Z87.1 است، استفاده کنید. در صورت انجام ندادن این اقدام، ممکن است مایع وارد چشم شما شود و آسیب جدی وارد کند.

**هشدار!** هنگام سرویس دهی، فقط از قطعات یکسان برای تعویض استفاده کنید. استفاده هرگونه قطعات دیگر ممکن است منجر به خطر یا خرابی محصول می شود.

**هشدار!** به هیچ وجه اجازه ندهید مایعات ترمز، بنزین، روغن های نفوذی و غیره با قطعات پلاستیکی تماس بگیرند. مواد شیمیایی می توان باعث آسیب دیدگی، تضعیف یا خرابی پلاستیک شود که باعث آسیب دیدگی جدی نفرت شود.

**اخطار:** به طور دوره ای، کل محصول را از نظر آسیب دیدگی، از دست رفتن یا شل شدن قطعات مانند پیچ، مهره، درپوش و غیره، بررسی کنید، تمام اتصال ها و درپوش ها را محکم کنید و تا تمام قطعات از دست رفته یا آسیب دیده تعویض نشوند، از این دستگاه استفاده نکنید. برای دریافت راهنمایی با خدمات پس از فروش و مشتری و یا مرکز خدمات واجد شرایط تماس بگیرید.

**اخطار:** هرگز از بنزین، تینر، الکل یا مواد مشابه استفاده نکنید. استفاده از این مواد ممکن است موجب تغییر رنگ، تغییر شکل یا ترک خوردگی شود.

**حفظ و مراقبت عمومی:** هنگام تمیز کردن قطعات پلاستیکی از استفاده از حلال خودداری کنید. بیشتر پلاستیک ها در معرض آسیب انواع مختلف حلال های تجاری هستند و ممکن است در اثر استفاده از آنها آسیب ببینند. از پارچه تمیز برای رفع آلودگی، گرد و غبار، روغن، گریس و غیره استفاده کنید.

### تمیز کردن دستگاه

**هشدار!** همیشه مواد شیمیایی را به درستی نگه داری و دفع کنید. دفع آب الوده شستشوی باید طبق دستورات و بخشنامه محلی و طبق قوانین انجام شود.

## عملیات



**هشدار!** منطقه سمپاش باید به خوبی تهویه شود و دوری از آتش و جرقه باشد.



**احتیاط:**

در هنگام کار کردن با دستگاه، شانه بند را بر روی شانه قرار دهید.

### دستگاه را روشن/خاموش کنید.

1. قبل از کار کردن با دستگاه، عینک ایمنی و سایر لوازم ایمنی را بپوشید.
2. سویچ روشن/خاموش را فشار دهید تا دستگاه روشن شود.
3. اهرم را فشار و نگه دارید تا اسپری کنید. بر اساس شکل 12
4. دستگاه را ول کنید تا اسپری پایان یابد.

### قفل

قابلیت قفلی برای سمپاش مداوم و یا برای منطقه زیاد مناسب است.

1. برای قفل کردن، دستگاه را فشار دهید و دکمه قفل را به عقب کشیده و دستگاه را رها کنید. بر اساس شکل 13
  2. برای باز کردن قفل، دستگاه را فشار دهید و دکمه قفل را به جلو فشار داده.
- تذکره: اطمینان حاصل کنید که قبل از نصب باتری به دستگاه دستگاه در حالت قفل نباشد.

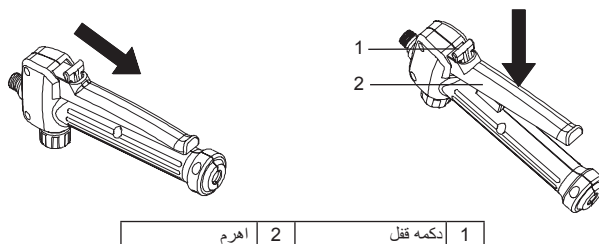

شکل 13

شکل 12

### تعویض به نوع یک سره

1. شیر هدایت کننده را به حالت قفل نگه دارید تا دستگاه به صورت یک سره کار کند. بر اساس شکل 14

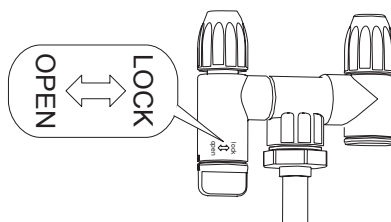

شکل 14

### تنظیم اسپری

شما می توانید با تنظیم کردن سر اسپری، خروجی جتی یا مه ای داشته باشید.

1. باتری را از دستگاه خارج کنید.
2. اگر خروجی مه ای می خواهید، می توانید سر اسپری را محکم کنید.
3. اگر خروجی جتی می خواهید، می توانید سر اسپری را شل کنید.

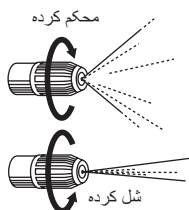

1. قبل از اضافه کردن مواد شیمیایی به مخزن، باتری را خارج کنید.
2. مخزن را محکم نگه دارید و پادساعتگرد بچرخانید تا موتور را از مخزن جدا کنید. بر اساس شکل 7.
3. پیمانه اندازه گیری را باز و جدا کنید.
4. مقدار مایع پیشنهادی را اندازه بگیرید. پیمانه می توان تا 50 میلی لیتر (2 انس) اندازه بگیرد. بر اساس شکل 8.
5. با مواظبت با استفاده از پیمانه اندازه گیری، مایع را به مخزن اضافه کنید. شما هم می توانید مایع شیمیایی محلول شده با آب را در یک مخزن دیگر آماده کنید بعد به مخزن اصلی وارد کنید. اطمینان شوید که همیشه برای ریختن مایع شیمیایی از درب وارد کردن مواد شیمیایی استفاده کنید، درب کوچک برای نگهداری پیمانه اندازه گیری می باشد. اطمینان حاصل کنید که صافی پر کننده مخزن در جای خود قرار دارد. بر اساس شکل 9.
6. پیمانه را با آب تمیز بشویید.
7. پیمانه را در جای خود قرار دهید، اطمینان حاصل کنید که محکم قرار گرفته شده است.
8. شلنگ را در قسمت فرورفته صافی پر کننده مخزن وارد کنید. بر اساس شکل 10.
9. موتور را دوباره بر روی مخزن نصب کنید و ساعتگرد بچرخانید تا صدای کلیک شدن بشنوید. بر اساس شکل 11.

شکل 7

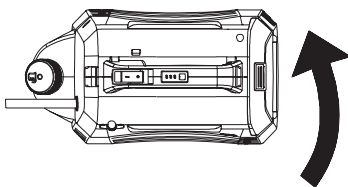

شکل 8

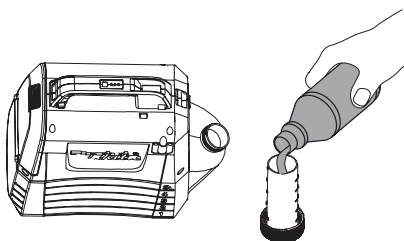

شکل 9

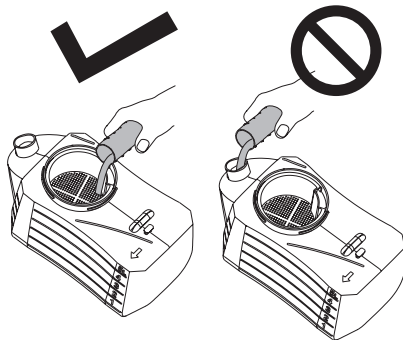

شکل 10

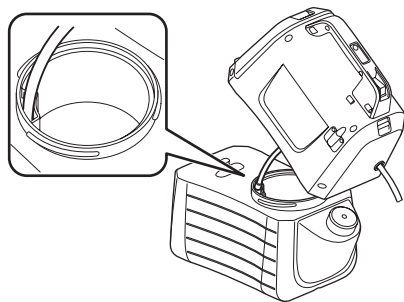

شکل 11

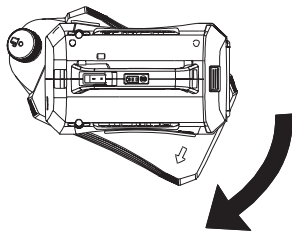



**هشدار!** همیشه از دستورالعمل های سازنده مواد شیمیایی که روی برچسب محصول آنها چاپ شده است برای استفاده ، تمیز کردن و نگهداری ، رعایت کنید. با رعایت از قسمت مراقبت و تمیزکاری دستورالعمل سازنده ، بعد از هر بار استفاده دستگاه را به طور کامل تمیز کنید. مواد شیمیایی را در خارج دسترسی کودکان نگهداری کنید. انجام ندادن آن باعث آسیب دیدگی جدی نقرات می شود.



**هشدار!** این محصول برای پاشش مواد شیمیایی خانگی و باغی در سطح مصرف کننده مانند علف کش، قارچ کش ها ، سموم دفع حشرات و کودی طراحی شده است.



**احتیاط:** اطمینان شوید که در مخزن مواد شیمیایی دفعه پیش باقی نمانده است در غیر این صورت، واکنش شیمیایی ممکن است منجر به تولید گاز مضر شود.









**اخطار:** از پر کردن بیش از حد مخزن خودداری کنید. این کار باعث صدمه دستگاه می شود.



**اخطار:** مایع اسپر باید مانند آب رقیق باشد. مایع غلیظ به خوبی پخش نمی شود.

دکمه بررسی روی کارت ریج باتری را فشار دهید تا ظرفیت باقیمانده باتری نشان داده شود. چراغ‌های نشانگر برای چند ثانیه روشن می‌شوند.

ظرفیت باقیمانده	چراغ‌های نشانگر	
	خاموش 	روشن 
75% تا 100%		
50% تا 75%		
25% تا 50%		
0% تا 25%		

**توجه:** بسته به شرایط استفاده و دمای محیط، این نشانه ممکن است کمی با ظرفیت واقعی متفاوت باشد.



## نشان دادن ظرفیت باتری باقیمانده

دکمه بررسی روی دستگاه را فشار دهید تا ظرفیت باتری باقیمانده را نشان داده شود. چراغ‌های نشانگر برای چند ثانیه روشن می‌شوند. بر اساس شکل 5

ظرفیت باتری باقیمانده	چراغ‌های نشانگر	
	خاموش	روشن
50% تا 100%		■ ■ ■
30% تا 50%	■ ■ ■	■ ■ ■
0% تا 30%	■ ■ ■	■ ■ ■

توجه:

- بسته به شرایط استفاده و دمای محیط، این نشانه ممکن است کمی با ظرفیت واقعی متفاوت باشد.

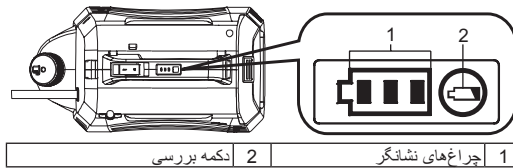

شکل 5

## سیستم محافظت از دستگاه/باتری

دستگاه حاوی سیستم محافظت است. این سیستم به طور اتوماتیک منبع برق به موتور را قطع کرده تا طول عمر دستگاه و باتری را افزایش دهد. اگر دستگاه و باتری در یکی از شرایط زیر باشد، دستگاه به طور اتوماتیک خاموش می‌شود:

- محافظ اضافه بار: هنگامی که کار دستگاه گونه ای باشد که باعث جریان غیر عادی زیادی شود، دستگاه به طور خودکار و بدون هیچ گونه نشانه ای متوقف می‌شود. در این شرایط، دستگاه را خاموش کرده و برنامه ای را که باعث بار بیش از حد دستگاه شده را متوقف کنید. سپس دستگاه را روشن و دوباره استارت کنید.

- محافظت در برابر تخلیه بیش از حد، وقتی مقدار باتری کم باشد، دستگاه به صورت خودکار خاموش می‌شود. اگر دستگاه حتی در زمان روشن بودن سونیچ ها، کار نمی‌کند، کارتریج باتری را از دستگاه خارج کرده و آن را شارژ کنید.

## نشانگر ظرفیت باقیمانده باتری

فقط برای کارتریج‌های باتری دارای نشانگر

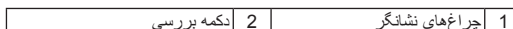
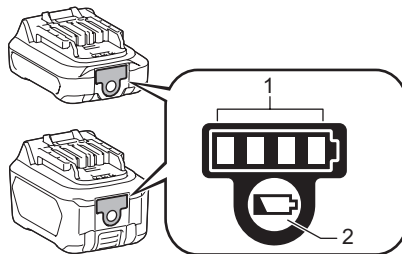

شکل 6

## توضیحات کاربردی

⚠ احتیاط:

همیشه قبل از تنظیم یا بررسی عملکرد دستگاه، حتماً دستگاه را خاموش کنید و کارتریج باتری را دربلیورید.

### نصب کردن یا خارج کردن کارتریج باتری

⚠ احتیاط:

- همیشه قبل از نصب یا خارج کردن کارتریج باتری، دستگاه را خاموش کنید.
- هنگام نصب یا خارج کردن کارتریج باتری، دستگاه و کارتریج باتری را محکم نگه دارید. محکم نگه نداشتن دستگاه و کارتریج ممکن است باعث شود که آنها از دستتان لیز بخورند و به آسیب دیدن دستگاه و کارتریج باتری و آسیب دیدگی نفرات منجر شود.
- در هنگام نصب کارتریج باتری، به زور نصب نکنید. اگر کارتریج به راحتی در جای خود نلغزد، به این معنی است که به درستی جاگذاری نشده است.

برای نصب کارتریج باتری، قفل را پایین کشیده و سپس درپوش باتری را باز کنید. زبانه کارتریج باتری را با شیار داخل محفظه تراز کنید و بلغزانید تا در جای خود قرار بگیرد. همیشه آن را تا آخر فشار دهید تا اینکه با صدای خفیف تق در محل خود قفل شود. بر اساس شکل 3  
برای خارج کردن کارتریج باتری، همزمان با فشار دادن دکمه، آن را از دستگاه بیرون بکشید. بر اساس شکل 4



شکل 4

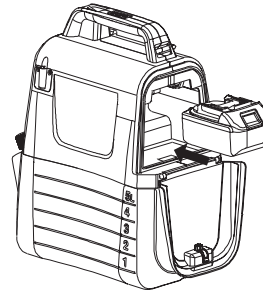

شکل 3

## مونتاژ

**احتیاط:** ⚠️

همیشه قبل از انجام هر گونه کار بر روی دستگاه، حتماً دستگاه را خاموش و کارتریج باتری را در بیاورید.

**احتیاط:** ⚠️

همه قطعات را به خوبی مونتاژ شود تا در هنگام کار کردن از دستگاه نشتی مایع پیدا نکند.

### مونتاژ دسته سمپاش

1. درپوش را از دسته جدا کنید.
2. اورینگ را از محل خود قرار دهید، سپس دسته سمپاش را روی دستگیره قرار دهید و محکم ببیچانید. بر اساس شکل 1
3. مهره بلند را شل کنید و دسته سمپاش را تا طول مورد نظر بکشید.
4. مهره بلند را دوباره محکم کنید.

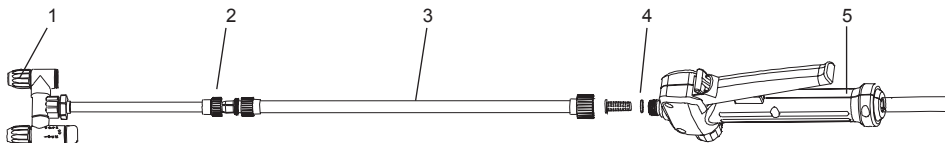

1	سُر اسپری قابل تنظیم	2	مهره بلند
3	دسته سمپاش	4	اورینگ
5	دستگیره		

شکل 1

### شانه بند

مانند شکل، بند شانه را به گیره دستگاه پیوند کنید. بر اساس شکل 2

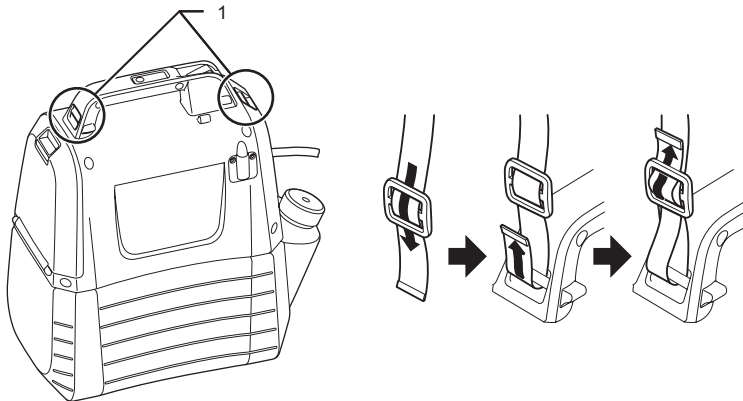

1	گیره
---	------

شکل 2

1. سمپاش باغی شارژی می توان با استفاده از کارتریج باتری یون لیتیوم Makita کار کند. استفاده از هر گونه باتری دیگر ممکن منجر به آتش سوزی شود. برای شارژ باتری فقط از شارژر های مخصوص استفاده کنید. شارژی که ممکن است مناسب برای یک نوع باتری میباشد، ممکن است هنگام استفاده برای باتری دیگر منجر به بروز خطر آتش سوزی شود.
2. هنگام نصب یا خارج کردن باتری، همیشه سمپاش باغی شارژی را در سطح پهن و ثابت قرار دهید.
3. از استفاده هر گونه باتری، لوازم جانبی و ملحقات پیشنهاد نشده سازنده دستگاه خودداری کنید. استفاده هر گونه باتری، لوازم جانبی و ملحقات پیشنهاد نشده ممکن است منجر به آسیب دیدگی جدی نفرات می شود.

- قبل از استفاده از کارتریج باتری، تمام دستورالعمل‌ها و علائم هشداردهنده روی (1) شارژر باتری، (2) باتری و (3) محصول که از باتری استفاده می‌کند را بخوانید.
- کارتریج باتری را باز یا دستکاری نکنید. این کار ممکن است منجر به آتش‌سوزی، گرمای بیش از حد، یا انفجار شود.
- اگر زمان بهره‌برداری نسبت به قبل بیش از حد کوتاه شده باشد، بلافاصله دستگاه را متوقف کنید. این کار ممکن است به داغ شدن، سوختگی احتمالی و حتی انفجار منجر شود.
- اگر الکترولیت به چشم شما رفت، آن را با آب تمیز بشویید و سریعاً به پزشک مراجعه کنید. این مواد ممکن است باعث از بین رفتن بینایی شما شود.
- از اتصال کوتاه کارتریج باتری پرهیز کنید:
  - (1) از تماس دادن پایانه‌ها با هرگونه ماده رسانا خودداری کنید.
  - (2) از نگهداشتن کارتریج باتری در یک ظرف دارای اجزای فلزی دیگر مانند میخ، سکه و غیره خودداری کنید.
  - (3) کارتریج باتری را در معرض آب یا باران قرار ندهید.
- اتصال کوتاه باتری می‌تواند باعث ایجاد جریان زیاد، داغ کردن، سوختگی احتمالی و حتی خرابی شود.
- از نگهداری و استفاده ابزار و کارتریج باتری در مکان‌هایی که درجه حرارت ممکن است به بیش از 50 درجه سانتی‌گراد (122 درجه فارنهایت) برسد، خودداری کنید.
- از انداختن کارتریج باتری در آتش حتی در صورت آسیب‌دیدگی شدید یا فرسودگی کامل آن جداً خودداری کنید. کارتریج باتری می‌تواند داخل آتش منفجر شود.
- از ناخن زدن، برش دادن، خرد کردن، پرتاب کردن، رها کردن کارتریج باتری، یا کوبیدن کارتریج باتری به یک جسم سخت اجتناب کنید. چنین رفتاری ممکن است منجر به آتش‌سوزی، گرمای بیش از حد، یا انفجار شود.
- از باتری آسیب‌دیده استفاده نکنید.
- استفاده از باتری‌های لیتیوم یون عرضه شده در محصول تابع الزامات «قانون کالاهای خطرناک» است.
 

برای حمل و نقل تجاری مثلاً توسط اشخاص ثالث، و نمایندگی‌های حمل و نقل، الزامات ویژه بسته‌بندی و برچسب‌گذاری باید رعایت شود. برای آمادسازی کالایی که حمل می‌شود، مشورت کردن با متخصص مواد خطرناک الزامی است. لطفاً تا حد امکان مقررات ملی دقیق‌تر را نیز رعایت کنید.

اتصالات رو باز را نوار چسب ببندید یا بپوشانید و باتری را به گونه‌ای به هم ببندید که در بسته‌بندی تکان نخورد.

- هنگام دور انداختن کارتریج باتری، آن را از ابزار جدا کنید و در جای امن دفع نمایید. مقررات محلی خود را در ارتباط با دفع باتری دنبال کنید.
- باتری‌ها را فقط با محصولاتی که توسط Makita مشخص شده است به کار ببرید. نصب باتری‌ها روی محصولات غیر سازگار ممکن است به آتش‌سوزی، گرمای بیش از حد، انفجار یا نشت الکترولیت منجر شود.
- اگر قرار است از این ابزار برای مدت طولانی استفاده نشود، باید باتری از ابزار خارج شود.
- در حین استفاده و پس از آن، کارتریج باتری ممکن است گرم شود که همین موضوع می‌تواند باعث سوختگی یا سوختگی با دمای پایین شود. هنگام دست زدن به کارتریج‌های باتری داغ حواستان را جمع کنید.
- بلافاصله پس از استفاده، پایانه ابزار را لمس نکنید زیرا ممکن است به اندازه‌ای داغ شده باشد که باعث ایجاد سوختگی شود.
- اجازه ندهید براده، گرد و غبار یا خاک در داخل پایانه‌ها، سوراخ‌ها و شیارهای کارتریج باتری گیر کنند. این موضوع ممکن است به عملکرد ضعیف یا خراب شدن ابزار یا کارتریج باتری منجر شود.
- از کارتریج باتری در نزدیکی کابل‌های فشار قوی استفاده نکنید، مگر که مواردی که این ابزار از استفاده در نزدیکی کابل برق فشار قوی پشتیبانی کند. این موضوع ممکن است به نقص در عملکرد یا خراب شدن ابزار یا کارتریج باتری منجر شود.
- باتری را از دسترس کودکان دور نگه دارید.

### از این دستورالعمل‌ها نگاهداری کنید.

**⚠ احتیاط:** فقط از باتری‌های اصلی Makita استفاده کنید. استفاده از باتری‌های غیر اصلی Makita یا باتری‌هایی که تغییر کرده‌اند ممکن است باعث ترکیدن باتری شود و به آتش‌سوزی، آسیب شخصی و خسارت منجر شود. این اتفاق همچنین ضمانت Makita را برای ابزار و شارژر Makita بی‌اعتبار می‌کند.

### نکاتی برای حفظ حداکثر عمر باتری

- قبل از تخلیه کامل، کارتریج باتری را شارژ کنید. هر وقت متوجه شدید برق باتری ابزار کم است، همیشه کار با ابزار را متوقف کنید و کارتریج باتری را شارژ نمایید.
- هرگز کارتریج باتری کاملاً شارژ شده را شارژ نکنید. شارژر بیش از حد، طول عمر باتری را کوتاه می‌کند.
- کارتریج باتری را در درجه حرارت اتاق یعنی در دمای 10 تا 40 درجه سانتی‌گراد (50 تا 104 درجه فارنهایت) شارژ کنید. قبل از شارژ، بگذارید کارتریج باتری داغ خنک شود.
- هنگام استفاده نکردن از کارتریج باتری، آن را از ابزار یا شارژر جدا کنید.

- آشنایی با مواد شیمیایی اسپری داشته باشید. تمام برگه های اطلاعات ایمنی مواد (MSDS) و برچسب های کانتینر ارائه شده با ماده شیمیایی را مطالعه کنید. دستورالعمل ایمنی سازنده مواد شیمیایی را رعایت کنید.
- از باقی ماندن مواد اسپری در داخل مخزن خودداری کنید. تمیز کردن بعد از هر بار استفاده
- در حین اسپری کردن سیگار نکشید و یا از اسپری کردن در منطقه ای که شعله موجود است خودداری کنید.
- خطر تزریق به طور مستقیم بر روی پوست اسپری نکنید.
- برای کاهش خطر برق گرفتگی، از قرار دادن سمپاش در آب و یا مایعات دیگر خودداری کنید. سمپاش را در محلی که می تواند در وان یا سینک بیاقت، نگهداری و قرار ندهید.
- حفظ و مراقبت از این محصول به طور دقیق داخل و بیرون سمپاش را بررسی کنید و قبل از هر بار استفاده قطعات را چک کنید. بررسی کنید که شلنگ ترک خوردگی، خرابی، نشتی، مسدود شدن نازل ها و گم شده قطعات و یا آسیب دیده شدن قطعات نداشته باشد. در صورت وجود خرابی، قبل از استفاده آن را تعمیر کنید. بسیاری از حادثه به علت حفظ و نگهداری نادرست محصولات پیش آمده است.
- قبل از تخلیه کردن، تمیز کردن یا نگهداری سمپاش، باتری آن را جدا کنید. اینگونه اقدامات ایمنی پیشگیرانه، خطر روشن شدن تصادفی را کاهش می دهد.
- همیشه از محافظ چشم با سپر جانبی یا عینکی که مطابق استاندارد ANSI Z87.1 است، استفاده کنید. در صورت انجام ندادن این اقدام، ممکن است مایع وارد چشم شما شود و آسیب جدی وارد کند.
- از شش تان محافظت کنید. از ماسک صورت و گرد و غبار در حین سمپاشی استفاده کنید. رعایت این اقدام می توان خطر آسیب جدی نفوذ را کاهش دهد.
- لوازم باتری نیاز به اتصال به پرین ندارد، برای همین، همیشه در حالت فعال می باشد. از خطرات احتمالی هنگام استفاده نکردن لوازم باتری یا شارژ کردن لوازم جانبی آگاه داشته باشید. هنگام استفاده نکردن ابزار برقی، پک باتری را جدا کنید. رعایت این اقدام می توان خطر برق گرفتگی، آتش سوزی و آسیب جدی نفوذ را کاهش دهد.
- باتری و لوازم مربوطه را در معرض آتش و گرما قرار ندهید. این باعث کاهش خطر انفجار و آسیب نفوذ می شود.
- از له کردن، افتادن و خراب کردن پک باتری خودداری کنید. از استفاده کردن پک باتری یا شارژر که افتاده یا ضربه شدید خورده، خودداری کنید. باتری آسیب دیده ممکن است انفجار کند. باتری افتاده یا آسیب دیده را بلافاصله دور بیندازید.
- باتر در معرض شعله مانند شمعک ممکن است منفجر کند. برای کاهش خطرات و آسیب رساندن به نفوذات، هرگز از استفاده محصولات شارژی در معرض آتش روشن خودداری کنید. باتری منفجر شده می توان بقایا و مواد شیمیایی را خارج پخش کند. در صورت منفجر، بلافاصله با آب بشویید.
- از شارژ کردن در منطقه مرطوب و خیس خودداری کنید. رعایت این اقدام می توان خطر برق گرفتگی را کاهش دهد.

برای بهترین نتیجه، باتری شما بهتر است در منطقه ای که دمای آن بالاتر از  $10^{\circ}\text{C}$  ( $50^{\circ}\text{F}$ ) و پایینتر از  $40^{\circ}\text{C}$  ( $104^{\circ}\text{F}$ ) باشد. برای کاهش خطر آسیب دیدگی جدی نفوذات، آن را در داخل خودرو و بیرون نگهداری نکنید.

در شرایط استفاده بیش از حد یا شرایط دمایی بحرانی، ممکن است باتری نشتی پیدا کند. اگر مایع تماس مستقیم با پوست شما پیدا کند، بلافاصله با صابون و آب تمیز شسته شود. اگر مایع وارد چشم شما شود، با آب تمیز حداقل به مدت 10 دقیقه شست و شو کنید و بعد بلافاصله به پزشک مراجعه کنید. رعایت این اقدام می توان خطر آسیب جدی نفوذات را کاهش دهد.

از استفاده دستگاه شارژی در هوای بارانی خودداری کنید. از استفاده دستگاه شارژی در هوای بارانی خودداری کنید. در هنگام استفاده از باتری با مراقبت استفاده کنید تا از اتصال کوتاه با مواد مانند انگشتر، گردنبند و کلیه ها نپایند. باتری و رسانا ها ممکن از بیش از حد گرم شود و باعث سوختگی پوستی شود.

باتری (ها) را در آتش نیندازید. ممکن است سلول منفجر شود. برای اطلاع از دستورالعمل های ویژه دفع، به قوانین محلی مراجعه کنید. باتری (ها) را باز یا دستکاری نکنید. الکترولیت آزاد شده خورنده است و ممکن است به چشم یا پوست آسیب بزند. در صورت بلعیده شدن ممکن است سمی باشد.

از منطقه خطرناک دور کنید - از استفاده دستگاه در محل های مرطوب و خیس خودداری کنید.

از دستگاه درست استفاده کنید - از استفاده دستگاه برای کار های طراحی نشده ان دستگاه خودداری کنید.

به زور از دستگاه استفاده نکنید - کار کردن با سرعت طراحی شده، کار را بهتر انجام می دهد و امکان آسیب دیدگی کمتر می باشد.

دستگاه بیکار را در داخل اتاق نگهداری کنید - وقتی از دستگاه استفاده نمی کنید، آن را در داخل اتاق، محل خشک، با ارتفاع یا قفل شده نگهداری کنید. دور از دست کودکان.

از دستگاه مراقبت کنید - آن را تمیز نگه دارید و این باعث بهتر شدن عملکرد و کاهش خطر آسیب دیدگی می شود. هنگام تعویض لوازم جانبی از دستورالعمل ها رعایت کنید. سیم دستگاه را بازبینی کنید، در صورتی که خراب باشد، آن را توسط ارگان با مجوز سرویس تمیز شود. دستگیره را خشک، تمیز و عاری از روغن و گریس نگه دارید.

بررسی کنید که آیا قطعه آسیب دیده است یا نه - برای ادامه استفاده از دستگاه، گارد و یا دیگر قطعات آسیب دیده را بررسی تا اطمینان حاصل شود که دستگاه عملکرد خود را به خوبی انجام دهد. بررسی منطبق بودن قطعات متحرک، ترک خوردگی، خم شدن، نصب دستگاه و سایر شرایطی که ممکن است بر عملکرد آن تاثیر بگذارد. گارد و یا سایر اجزای آسیب دیده باید توسط مراکز با مجوز تعمیر یا تعویض شود، مگر این که در این دستورالعمل به گونه دیگر ذکر شده باشد.

مخزن پر شده را بر عکس نکند تا اگر درپوش به خوبی محکم نشده باشد، نشتی پیدا نکند.

1. سرویس کردن ابزار برقی شما را به یک تعمیرکار واجد شرایط بسپارید که فقط از قطعات بدکی یکسانی استفاده میکند. این کار باعث می شود که ایمنی ابزار برقی حفظ شود.
2. همیشه از سرویس کردن یک باتر خراب خودداری کنید. سرویس کردن یک باتری فقط می توان توسط شرکت سازنده یا شرکت های دارای مجوز انجام شود.
3. دستورالعمل روشن کاری و شارژ کردن لوازم جانبی را رعایت کنید.

5. حفظ و نگهداری ابزار برقی و لوازم جانبی از وجود عدم انطباق با اتصال قطعات متحرک ، شکستن قطعات و یا هر گونه شرایط دیگری که ممکن است باعث تاثیر بر عملکرد ابزار برقی باشد بررسی کنید. در صورت خراب بودن، ابزار برقی قبل از استفاده باید تعمیر شود. بسیاری از حادثه به علت حفظ و نگهداری نادرست ابزار برقی پیش آمده است.
6. قطعات برش را تیز و تمیز نگه دارید. نگهداری صحیح قطعات برشی که دارای سطح تیز است، کمتر باعث شکست و کنترل آن راحت تر می باشد.
7. طبق این دستورالعمل و با توجه به شرایط کاری و نوع کار مورد نیاز، از ابزار برقی، لوازم جانبی و سایر ابزار ها استفاده کنید. استفاده ابزار برقی در جهت کار غیر منظره و نادرست باعث ایجاد شرایط خطرناک می باشد.
8. دستگیره را خشک، تمیز و عاری از روغن و گریس نگهداری کنید. دستگیره لیز اجازه استفاده ایمنی و کنترل کردن ابزار برقی در شرایط غیر منظره را فراهم نمی کند.
9. در حین استفاده از ابزار برقی، از استفاده از دستکش پارچه ای که ممکن پیچیده شدن است، خودداری کنید. پیچش دستکش پارچه ای در قطعات متحرک ممکن بروز آسیب نقرات می شود.

## هشدار ایمنی سمپاش باغی شارژی

**هشدار:** خطر آتش سوزی و انفجار از اسپری مایع قابل اشتعال مانند گزوییل خودداری کنید این نماد نفرنس را در بسته پیدا کنید.

**هشدار:** بعضی مواد اسپری از مواد شیمیایی که باعث بروز سرطان، نقص مادرزادی سایر آسیبهای باروری تولید شده است. چند مورد از این نمونه مواد شیمیایی:

- ترکیبات موجود در کورد
- ترکیبات موجود در حشره کش ها ، علف کش ها و سموم دفع آفات.
- آرسنیک و کروم حاصل از الوارهای شیمیایی. از نذکرات ذکر شده در بسته بندی این نوع مواد رعایت کنید. برای کاهش روبرویی با این نوع مواد شیمیایی، از لوازم ایمنی نظیر ماسک هایی که مخصوص اسپری، دستکش و سایر ابزارهای ایمنی مربوطه و مناسب استفاده کنید.

- قبل از استفاده هر گونه سم یا دیگر مواد در این سمپاش، مشخصات آن را با دقت خوانده و آن را رعایت کنید. بعضی از مواد سمپاشی خطرناک است و نباید از این سمپاش استفاده شود، چون ممکن است به بدن و دارایی آسیب برساند.
- خطر برق گرفتگی به هیچ عنوان بر روی منبع برقی اسپری نکنید.
- از استفاده مواد شیمیایی با درجه تجاری و یا مواد شیمیایی برای اهداف تجاری و صنعتی خودداری کنید. فقط از مواد شیمیایی با درجه مصرف کننده، با پایه آبی برای باغ و چمن استفاده کنید.
- از ریختن مایع داغ و جوشان در مخزن خودداری کنید این کار باعث تخریب یا تضعیف شلنگ یا مخزن می شود.
- منطقه سمپاش باید به خوبی تهویه شود.
- از اسپری در روزهای بادی خودداری کنید. اسپری ممکن است بر روی گیاهان و یا سایر اشیایی که قصد اسپری ندارد، اسپری شود.
- سمپاش را در منطقه داخلی، ایمنی، با تهویه خوب و مخزن خالی نگهداری شود.
- از استفاده مایع بازی (قلیایی) که خود گرم می شود و مایع خوردگی (اسیدی) در این سمپاش خودداری کنید. این ممکن است باعث خوردگی قطعات فلزی یا تضعیف مخزن و شلنگ می شود.

1. دستگاه را فقط با شارژر مخصوص مشخص شده توسط سازنده شارژ کنید. شارژر مناسب برای یک نوع مجموعه باتری ممکن است هنگام استفاده با مجموعه باتری دیگر منجر به بروز خطر آتشسوزی شود.
2. از ابزار برقی فقط با یک های باتری مخصوص طراحی شده استفاده کنید. استفاده از مجموعه باتری دیگر ممکن است به آسیب دیدگی و آتشسوزی منجر شود.
3. در صورت عدم استفاده از مجموعه باتری، آن را از دیگر اشیاء فلزی مانند گیره کاغذ، سکه، کلید، میخ، پیچ یا سایر اشیاء فلزی کوچک، که ممکن است باعث اتصال یک پایانه به پایانه دیگر شود دور نگه دارید. اتصال کوتاه پایانه های باتری ممکن است باعث سوختگی یا آتشسوزی شود.
4. در شرایط استفاده نادرست، ممکن است مایعی از باتری خارج شود؛ به آن دست نزنید. اگر به طور تصادفی با بدن تان تماس پیدا کرد، با آب فراوان بشویید. در صورت تماس مایع با چشم، علاوه بر این کار به پزشک نیز مراجعه کنید. مایع خارج شده از باتری ممکن است باعث سوزش یا سوختگی شود.
5. از یک باتری و یا ابزار برقی آسیب دیده یا دستکاری شده استفاده نکنید. باتری های آسیب دیده یا دستکاری شده ممکن است رفتار غیر قابل پیش بینی داشته باشند و در نتیجه منجر به آتشسوزی، انفجار یا آسیب جسمی شوند.
6. یک باتری یا ابزار برقی را در معرض آتش یا دمای بیش از حد قرار ندهید. قرار دادن آنها در معرض آتش و دمای بالاتر از 130 درجه سانتیگراد ممکن است باعث انفجار شود.
7. تمام دستورالعمل های شارژ کردن را رعایت کنید و یک باتری یا ابزار برقی را خارج از محدوده دمایی مشخص شده در دستورالعمل شارژ نکنید. شارژ نادرست یا شارژ کردن در خارج از محدوده دمای مشخص شده ممکن است به باتری آسیب بزند و خطر آتش سوزی را افزایش دهد.

- لباس مناسب بپوشید. از پوشیدن لباس گشاد و جواهرات خودداری کنید. موها و لباس خود را از قطعات متحرک دور نگه دارید. لباس گشاد، جواهر و موی بلند ممکن است در قطعات متحرک گیر شوند.
- اگر دستگاه دارای قطعه اتصال خروج و جمع آوری گرد و غبار باشد، از اتصال بودن و استفاده درست آن اطمینان حاصل داشته باشید. استفاده قطعه جمع آوری گرد و غبار باعث کاهش خطرات مربوطه می شود.
- اجازه ندهید آشنایی حاصل از استفاده مکرر از ابزار برقی، به شما اجازه دهد که در حین استفاده از ابزار برقی توجه نکنید اصول ایمنی ابزار را نادیده بگیرید. بی توجهی، حتی یک لحظه، ممکن بروز حادثه می شود.
- هنگام استفاده از ابزار برقی، همیشه از عینک محافظ برای محافظت از چشم استفاده کنید. عینک محافظ باید مطابق استاندارد های ANSI Z87.1 آمریکا، EN 166 اروپا یا AS/NZS 1336 استرالیا/ نیوزیلند باشد. طبق قوانین استرالیا/ نیوزیلند، استفاده از محافظ صورت برای محافظت از چهره هم الزامیست.

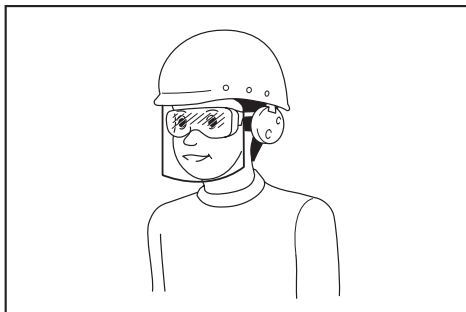

مسئولیت تاکید بر استفاده از لوازم محافظ مناسب توسط کاربر و اشخاص در محدوده کاری، بر عهده کارفرما می باشد.

#### استفاده و مراقبت از ابزار برقی

- از استفاده زوری از ابزار برقی خودداری کنید. از ابزار برقی مناسب کارتان استفاده کنید. ابزار برقی مناسب کارتان را بهتر، امین تر با زمان طراحی شده انجام می دهد.
  - در صورتی که کلید روشن/خاموش کار نمی کند، از استفاده ابزار برقی خودداری کنید. هر گونه ابزار برقی که قابل کنترل با کلید نیست، خطرناک است و باید تعمیر شود.
  - ابزار برقی را قبل از انجام هر گونه تنظیم و تعمیر و نگهداری، از منبع برقی در آورده و یا اگر باتری قابل جداسازی باشد، آن را خارج کنید. اینگونه اقدامات ایمنی پیشگیرانه، خطر روشن شدن تصادفی دستگاه را کاهش می دهد.
  - ابزار برقی را در خارج از دسترسی کودک نگهداری کنید، و از دادن اجازه استفاده به افرادی که آشنایی با ابزار برقی و یا دستور العمل استفاده از آن ندارد، خودداری کنید. استفاده بی تجربه ابزار برقی خطرناک است.
- دوشاخه ابزار برقی باید با پریز برق مطابقت داشته باشند. هرگز دوشاخه را به هیچ وجه دستکاری نکنید. از دوشاخه های آداپتور یا ابزار برقی دارای سیم اتصال به زمین (سیم ارت) استفاده نکنید. استفاده از دوشاخه های دستکاری نشده و پریز های منطبق، خطر برق گرفتگی را کاهش می دهد.
  - تماس بدن با سطوح دارای اتصال به زمین مانند لوله، رادیاتو، منطقه ها و یخچال ها خودداری کنید. در صورت تماس بدن شما با زمین، خطر برق گرفتگی بیشتر می شود.
  - از قرار گیری ابزارهای برقی در معرض باران یا شرایط مرطوب خودداری کنید. ورود آب به ابزار برقی باعث افزایش احتمال برق گرفتگی می شود.
  - از سیم به شکل مناسب استفاده کنید. هرگز از سیم برای حمل، کشیدن یا جدا کردن ابزار برقی استفاده نکنید. سیم را از حرارت، چربی، لبه های تیز یا قطعات متحرک دور نگه دارید. سیم های آسیب دیده یا گیر کرده، خطر برق گرفتگی را افزایش می دهد.
  - هنگام استفاده از ابزار برقی در بیرون، از سیم سیار متناسب و مناسب استفاده کنید. استفاده از سیم سیار مناسب باعث کاهش خطر برق گرفتگی می شود.
  - در صورتی که استفاده از ابزار برقی در منطقه مرطوب اجتناب ناپذیر باشد، از دستگاه تشخیص جریان نشتی (RCD) استفاده کنید. استفاده دستگاه تشخیص جریان نشتی (RCD) باعث کاهش خطر برق گرفتگی می شود.
  - ابزار برقی میدان الکترومغناطیسی (EMF) را تولید می کند ولی به کاربر صدمه ای وارد نمی کند. اما کسانی که از دستگاه ضربان ساز قلب و سایر دستگاه مشابه پزشکی قبل از استفاده از ابزار برقی، باید با سازنده دستگاه ایشان یا دکتر مشورت کند.

#### ایمنی شخصی

- هوشیار باشید، به کاری که انجام می دهید توجه کنید و در حین کاری با ابزار برقی از عقل سلیم استفاده کنید. از استفاده ابزار برقی در زمانی که شما خسته یا تحت اثر دارو، الکل و یا نسخه پزشکی خودداری کنید حواس پرتی حین استفاده از ابزار برقی ممکن باعث صدمه جدی نفرات می شود.
- از لوازم حفاظتی و ایمنی استفاده کنید. همیشه از محافظ چشم استفاده کنید. استفاده از لوازم ایمنی مانند ماسک، کفش ایمنی، کلاه ایمنی، محافظ گوش در شرایط مناسب باعث کاهش آسیب نفرات می شود.
- از راه اندازی غیر عمدی دستگاه جلوگیری کنید. قبل از اتصال به منبع برقی و یا باتری، برداشتن و یا حمل کردن ابزار، از در حالت خاموش بودن کلید اطمینان حاصل داشته باشید. قرار دادن انگشت روی سوئیچ در حین حمل کردن ابزار برقی یا شارژ کردن در حال روشن بودن ابزار برقی باعث وقوع حادثه می شود.
- قبل از روشن کردن ابزار برقی، هر گونه ابزار و آچار را از دستگاه جدا کنید. آچار یا کلید متصل به قطعه دوران ابزار برقی ممکن باعث آسیب رساندن می باشد.
- از زیاده روی خودداری کنید. همیشه تعادل را حفظ کنید. این باعث می شود که کنترل بهتری از ابزار برقی در شرایط غیر انتظاره داشته باشد.



این دستگاه جهت سمپاشی ساخته شده است

## صدا

سطح صدای مزاحم درجه A طبق EN62841-1:  
سطح فشار صدا (L<sub>PM</sub>): 70 dB (A) یا کمتر  
عدم قطعیت (K): 3 dB (A)

**توجه:** مقدار صدای تولید شده اعلامی دستگاه طبق استاندارد تست اندازه گیری شده و ممکن است برای مقایسه استفاده کند.

**توجه:** مقدار صدای تولید شده اعلامی دستگاه ممکن است در ارزیابی مقدماتی آشکار استفاده کند.

**⚠ هشدار:** از محافظ گوش استفاده کنید

**⚠ هشدار:** باتوجه به نحوه استفاده، مخصوصاً با چه نوع مواد کار کردن، مقدار صدای تولید شده در شرایط واقعی ممکن است با مقدار اعلامی تفاوت داشته باشد.

**⚠ هشدار:** اقدامات ایمنی را برای محافظت از اپراتور که براساس تخمین میزان قرار گرفتن در شرایط واقعی استفاده انجام شود (با در نظر گرفتن تمام چرخه کاری مانند زمان خاموش بودن ابزار، بیکار بودن آن و زمان ماشه آن).

## ارتعاش

میزان کل لرزش و ارتعاشات (مجموع بردار سه محوری) بر اساس این استاندارد تعیین می شود EN62841-1:

حالت کار: کار بدون بار  
انتشار ارتعاش:  $2.5 \text{ m/s}^2$  یا کمتر  
عدم قطعیت:  $1.5 \text{ m/s}^2$  (K)

**توجه:** مقدار کل ارتعاش اعلامی دستگاه طبق استاندارد تست اندازه گیری شده و ممکن است برای مقایسه استفاده کند.

**توجه:** مقدار کل ارتعاش اعلامی دستگاه ممکن است در ارزیابی مقدماتی آشکار استفاده کند.

**⚠ هشدار:** باتوجه به نحوه استفاده، مخصوصاً با چه نوع مواد کار کردن، مقدار ارتعاش در شرایط واقعی ممکن است با مقدار اعلامی تفاوت داشته باشد.

**⚠ هشدار:** اقدامات ایمنی را برای محافظت از اپراتور که براساس تخمین میزان قرار گرفتن در شرایط واقعی استفاده انجام شود (با در نظر گرفتن تمام چرخه کاری مانند زمان خاموش بودن ابزار، بیکار بودن آن و زمان ماشه آن).

## اظهار نامه انطباق EC

فقط برای کشورهای اروپایی

اظهارنامه انطباق EC در ضمیمه A این دستورالعمل آورده شده است

## اخطار

این دستگاه قابل استفاده برای کودکان بالاتر از هشت سالگی می باشد و کسانی که مشکل فیزیکی، حسی یا روانی دارند یا بی تجربه هستند می توانند در زیر نظارت افراد دیگر و بعد از یادگیری نحوه صحیح و ایمن استفاده از دستگاه و آشنایی با خطرات احتمالی، از دستگاه استفاده کنند. کودکان نباید با دستگاه بازی کنند. تمیزکاری و نگهداری دستگاه نباید توسط کودکان بدون نظارت انجام شود.

## هشدار ایمنی عمومی ابزار برقی

**⚠ هشدار:** تمام هشدار ایمنی، دستورالعمل، تصاویر و مشخصات این ابزار برقی را مطالعه کنید. عدم رعایت تمام دستورالعمل زیر ممکن است منجر به برق گرفتگی، آتش سوزی و یا آسیب جدی شود.

## کلید هشدارها و دستورالعملها را برای مراجعه بعدی نگهداری کنید.

کلمه "ابزار برقی" در هشدار، اشاره به ابزار برقی اصلی (با سیم) یا شارژی (بی سیم) می باشد.

## ایمنی منطقه کاری

1. منطقه کاری را تمیز و روشن نگه دارید. منطقه به هم ریخته یا تاریک باعث وقوع احداث می باشد.
2. از استفاده ابزار های برقی در محیط های خطرناک و قابل انفجار مثلاً در حضور مایعات و گاز ها و گردوغبار قابل اشتعال خودداری کنید. جرقه ایجاد شده ابزار برقی ممکن باعث مشتعل شدن گرد و غبار یا گاز ها می شود.
3. در حین استفاده از ابزار برقی، کودک و سایر افراد را دور نگه دارید. حواس پرتی باعث از دست رفتن کنترل شما می شود.

US053D	مدل	
جریان مستقیم 10.8 ولت - ولت حد اکثر	ولتاژ اسمی	
5 لیتر	ظرفیت مخزن	
1.7 متر	طول شلنگ	
70-50 سانتی متر	کل طول قابل توسعه	
دو سره ( قابل تعویض به یک سره)	نوع نازل	
0,3 مگاپاسکال	بزرگترین فشار کاری	
تقریباً 0.26 مگاپاسکال	بزرگترین	فشار کاری با نازل استاندارد
تقریباً 0.13 مگاپاسکال	کم ترین	
تقریباً 0.91 لیتر بر دقیقه	بزرگترین	دبی با نازل استاندارد
تقریباً 0.47 لیتر بر دقیقه	کم ترین	
"1/4 G	پیچ نازل	
343 × 182 × 343 میلی متر	ابعاد (طول × عرض × ارتفاع)	
2.9 - 3.0 کیلوگرم	وزن خالص	

- با توجه به ادامه برنامه تحقیق و توسعه ما، مشخصات موجود در این دفترچه ممکن است بدون اطلاع قبلی تغییر یابد.
- مشخصات ممکن است در کشورهای مختلف متفاوت باشد.
- وزن محصول ممکن است بسته به نوع ملحقات، از جمله کارتریج باتری متفاوت باشد. سبکترین و سنگین‌ترین ترکیب، مطابق با روش EPTA 01/2014، در جدول نشان داده شده است.

### کارتریج باتری و شارژر قابل استفاده

BL1041B / BL1040B / BL1021B / BL1020B / BL1016 / BL1015	کارتریج باتری
DC18RE / DC10WD / DC10WC / DC10SB / DC10SA	شارژر

- بسته به منطقه سکونت شما، ممکن است برخی از شارژر ها و شارژر های ذکر شده در فهرست موجود نباشد

<p><b>⚠ هشدار:</b> فقط از کارتریج های باتری و شارژر ذکر شده در فهرست بالا استفاده کنید. استفاده از کارتریج های باتری و شارژر های دیگر ممکن است باعث آسیب دیدگی و/یا آتش سوزی شود.</p> <p><b>⚠ هشدار:</b> از استفاده منبع سیم دار نظیر آداپتور باتری یا منبع تغذیه قابل حمل برای این دستگاه خودداری کنید. سیم این نوع منبع ممکن است بر عملکرد دستگاه تاثیر بگذارد و باعث آسیب نفرات شود.</p>
---

### نمادها

نمادهای استفاده شده در تجهیزات در زیر نشان داده شده است. حتماً معنی و مفهوم آنها را قبل از استفاده درک کنید.

از محافظ گوش استفاده کنید		خطرات
از ماسک استفاده کنید		از محافظ چشم استفاده کنید
از کفش ایمنی استفاده کنید		از دستکش محافظ استفاده کنید
از استفاده از دستگاه در هوای بارانی و یا نگهداری در بیرون حین باران خودداری کنید		
دفترچه راهنمای دستورالعمل را بخوانید.		
هنگام سمپاشی، اطرافیان را دور نگه دارید.		

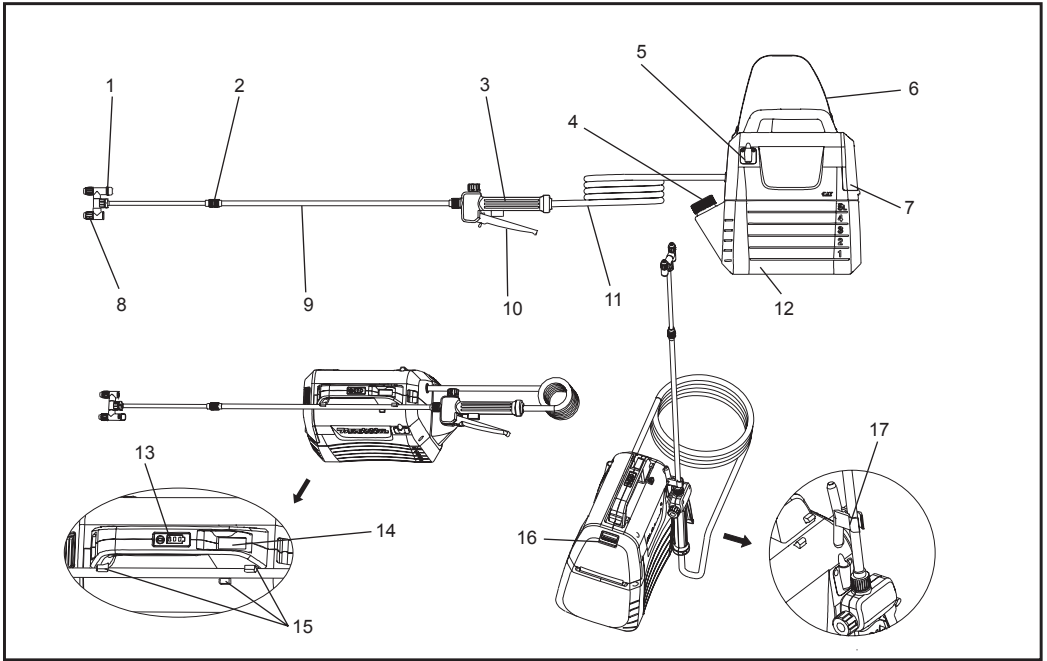

1	شیر هدایت کننده	2	مهره بلند	3	دستگیره	4	شیشه اندازه گیری
5	سوکت نگهداری دسته سمپاش	6	شانه بند	7	درپوش باتری	8	سر اسپری قابل تنظیم
9	دسته سمپاش	10	اهرم	11	شلنگ	12	مخزن 5 لیتری
13	چراغ‌های نشانگر	14	سوییچ روشن / خاموش	15	نگهدارنده دسته سمپاش	16	اهرم قفل
17	گیره (برای نگهداری دسته سمپاش)	-	-	-	-	-	-

## الملحقات الاختيارية

⚠ تنبيه:

هذه الملحقات أو المرفقات موصى باستخدامها مع منتج ماكيتا Makita المحدد في هذا الدليل. وقد يتسبب استخدام أي ملحقات أو مرفقات أخرى في خطر إصابة الأشخاص. لا تستخدم الملحقات أو المرفقات إلا للغرض المذكور له.

إذا احتجت إلى أي مساعدة للحصول على تفاصيل أكثر تتعلق بهذه الملحقات، يرجى طلب ذلك من مركز خدمة Makita.

• بطارية وشاحن Makita الأصليان

ملاحظة:

• بعض العناصر الواردة في القائمة قد تكون مدرجة في عبوة المنتج كملحقات قياسية. وقد تختلف من بلد لآخر.

## تجفيف الخزان

إذا تبقى أي سائل في الخزان بعد عملية الرش ، فإنه يجب تصريف الخزان قبل التنظيف.

- القيام بإزالة مجموعة البطارية.
- القيام بإزالة غطاء المحرك من على الخزان.
- القيام بتصفية المحتويات من خلال منطقة التعبئة.
- **ملاحظة:** جفف السائل مرة أخرى في الحاوية الأصلية. يمنع القيام بتخزين السائل الكيميائي في الخزان.

## تنظيف الخزان

- قم بملئ الخزان بحوالي الثلث بالماء التنظيف. يمكن القيام بإضافة كمية صغيرة من المنظفات المنزلية المعتدلة.
- **ملاحظة:** لا تستخدم أبداً المواد الكيميائية القابلة للاشتعال أو عوامل تنظيف كاشطة لتنظيف الخزان.
- قم بمسح الجزء الخارجي من الخزان بقطعة قماش نظيفة وجافة.
- قم بإعادة توصيل قاعدة المحرك بالخزان.
- قم بإعادة تركيب البطارية. القيام بالرش حتى يتم إفراغ الخزان. تأكد من توجيه رذاذ الرش نحو منطقة لن يتلفها محلول الرش.
- قم بإعادة التعبئة وتكرار الإجراء بالماء التنظيف. قد يكون من الضروري شطف الخزان أكثر من مرة ثم صرفه مرة أخرى وفقاً للتعليمات أعلاه.
- اترك جميع الأجزاء تجف تماماً قبل إعادة تركيب الأجزاء وتخزين الوحدة.

## تنظيف الفوهة

في حالة انسداد الفوهة ، استخدم الخطوات أدناه لتنظيفها.

- القيام بإزالة مجموعة البطارية.
- قم بفك وإزالة غطاء الفوهة من رأس الرش القابل للتعديل وعصا الرش.
- قم بدفع سلكاً صغيراً عبر الفتحات المكشوفة لإزالة أي شوائب. ثم اغسلها بالماء التنظيف. الرجوع إلى الشكل 15.
- قم بمسح رأس الرش القابل للتعديل بقطعة قماش جافة ونظيفة ، ومن ثم أعد توصيل توصيل غطاء الفوهة برأس الرش القابل للتعديل.

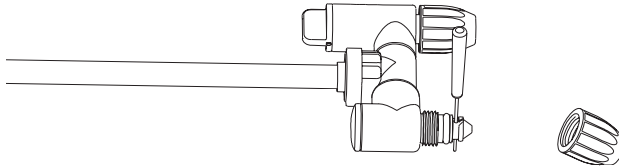

الشكل 15

## تنظيف المضخة

في حالة عدم تمكن بخاخ الرش من سحب السائل من الخزان أو عدم إمكانه رش السائل عند الاستخدام لأول مرة أو بعد التخزين لفترة طويلة. فعليك إتباع الإجراءات أدناه لتنظيف المضخة:

1. أوقف تشغيل الآلة وقم بإزالة البطارية.
2. قم بإزالة عصا الرش من المقبض.
3. قم بتصريف أي سائل متبقي أو تخزين بقايا السوائل في حاوية أخرى للتأكد من أن الخزان فارغ.
4. قم بفصل غطاء المحرك عن الخزان واقلبه رأساً على عقب. الرجوع إلى الشكل 16
5. القيام بفك الغطاء الأحمر لفتح فتحة مدخل المياه ، ومن ثم القيام بتوصيل الفتحة بصنبور الماء. تأكد من وضع الحلقة على شكل O داخل الغطاء الأحمر.
6. افتح صنبور الماء ببطء واضغط على زناد الرش في نفس الوقت للسماح للمياه بالتخلص من أي حطام ملتصق بالمضخة. الرجوع إلى الشكل 17.
7. قم بفصل صنبور الماء وإعادة إحكام الغطاء الأحمر. تأكد من أن الحلقة على شكل O داخل الغطاء في مكانها.

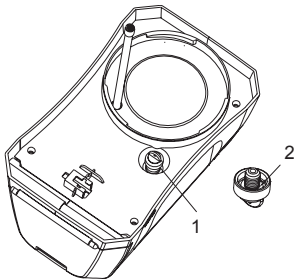

الشكل 16

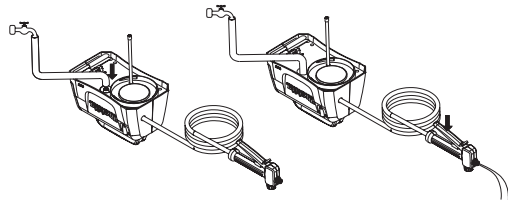

الشكل 17

1	غطاء أحمر	2	حلقة على شكل O
---	-----------	---	----------------



تنبيه

- لا تلمس الصمام بما يزيد عن 180° درجة. من المحتمل أن تنكسر فتحة التفريق.
- لا تلمس ذراع الفوهة عن طريق الخطأ عند إعادة ضبط الفوهة على حامل الفوهة لتجنب الرش الخاطئ.
- لا تترك البقايا للمواد الكيميائية داخل الخزان لفترة طويلة من الزمن.
- فإن ذلك قد يؤدي إلى إتلاف الأجزاء والتقليل من عمر المنتج.

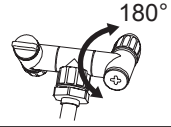

الرش

**تحذير!** لا تضع وحدة الرش على الأرض أثناء الاستخدام. تجنب تعرض الآلة والبطارية للبلل في كل الأوقات. لا تقم بالرش بالقرب من الوحدة أو عليها مباشرة.

1. قم بتوجيه فوهة بخاخ الرش مباشرة إلى النباتات أو الأشياء التي ترغب في رشها.
2. لا تقم بتوجيه نهاية الرذاذ إلى نفسك أو على الآخرين مطلقاً.
3. احذر من تطاير السوائل إلى الخلف، وقف بعيداً بما فيه الكفاية عن الكائن الذي يتم رشه لمنع تطاير الرش للخلف مرة أخرى عليك.
4. لا تقم بالرش أبداً في اتجاه الأشخاص أو الحيوانات. تقم بالرش دائماً في اتجاه الريح وإلى الأسفل.
5. تجنب الرش في الأيام شديدة الرياح. من المحتمل أن يتطاير الرذاذ عن طريق الخطأ إلى النباتات أو الأشياء التي لا ينبغي رشها.

## الصيانة والتنظيف



تنبيه:

تأكد دوماً من إيقاف تشغيل الآلة وإزالة خرطوشة البطارية قبل محاولة الفحص أو الصيانة.

للحفاظ على سلامة المنتج وموثوقيته، يجب أن تجرى الإصلاحات وأي حالات صيانة أو ضبط أخرى على يد وكيل Makita المعتمد أو مراكز خدمة المصنع، استخدم دوماً قطع غيار من إنتاج Makita.

### الصيانة



**تحذير!** لتجنب حدوث إصابة جسدية خطيرة، دائماً بازاله مجموعة البطارية من الآلة عند التنظيف أو إجراء أي صيانة.



**تحذير!** دائماً احرص على ارتداء واقي للعين مزودة بواقية جانبية أو نظارات واقية عليها علامة للتوافق مع مقاييس ANSI Z87.1. عدم القيام بذلك قد يؤدي إلى دخول السوائل إلى عينيك مما يؤدي إلى إصابة خطيرة محتملة.



**تحذير!** عند القيام بإجراء الصيانة، استخدم قطع الغيار المتطابقة فقط. استخدام أي أجزاء أخرى قد يؤدي إلى حدوث خطر أو التسبب في تلف المنتج.



**تحذير!** في أي وقت لا تدع سوائل الفرمال أو البنزين أو الزيوت المهربة، إلخ، تلامس الأجزاء البلاستيكية للمواد الكيميائية. قد تتسبب في إتلاف البلاستيك أو إضعافه أو تدميره مما قد يؤدي إلى حدوث إصابات جسدية خطيرة.



**ملحوظة:** قم بفحص المنتج بالكامل بشكل دوري بحثاً عن الأجزاء التالفة أو المفقودة أو المفككة مثل البراغي والصواميل والمسامير والأغطية وما إلى ذلك. وقم بشد وربط جميع المثبتات والأغطية بإحكام ولا تقم بتشغيل هذا المنتج حتى يتم استبدال جميع الأجزاء المفقودة أو التالفة. يرجى القيام بالتواصل مع خدمة العملاء أو مركز خدمة مؤهل للحصول على المساعدة.



**ملحوظة:** لا تستخدم الغازولين أو البنزين أو مخفف الطلاء أو الكحول أو ما شابه ذلك. فقد يحدث تغيير في اللون أو تشوه أو تصدع.

**الصيانة العامة:** يرجى تجنب استخدام المذيبات عند تنظيف الأجزاء البلاستيكية. معظم المواد البلاستيكية تكون عرضة للتلف من أنواع مختلفة من المذيبات التجارية ومن المحتمل أن تتلف بسبب استخدامها. استخدم الملابس النظيفة لإزالة الأوساخ والغبار والزيوت والشحوم وما إلى ذلك.

### تنظيف الوحدة



**تحذير!** دائماً قم بتخزين المواد الكيميائية والتخلص منها بشكل صحيح. التخلص من مياه الشطف الملوثة يجب أن يكون وفقاً للوائح والقوانين المحلية.

## التشغيل



**تحذير!** خطر التعرض لنشوب حريق أو انفجار. منطقة الرش يجب أن تكون جيدة التهوية وبعيدة عن الشرارات واللهب.



عند تشغيل الآلة ، تأكد من وضع حزام الكتف على كتفك بإحكام.

### تشغيل أو إيقاف الآلة

1. قبل البدء بتشغيل الآلة قم بوضع النظارات الواقية وأدوات الأمان الأخرى.
2. اضغط على تشغيل / إيقاف لبدء تشغيل الآلة.
3. اضغط باستمرار على زناد الرش لبدء الرش. الرجوع إلى الشكل 12
4. قم بتحرير زناد الرش لوقف الرش.

### تثبيت - مفتوح

ميزة تثبيت مفتوح مناسبة جدًا للرش المستمر أو عند تغطية مساحة كبيرة.

1. لتثبيت زناد الرش على وضع مفتوح ، اضغط على زناد الرش وقم بسحب زر التثبيت للخلف ، ومن ثم قم بتحرير زناد الرش. الرجوع إلى الشكل 13
  2. لإلغاء تثبيت زناد الرش على وضع مفتوح ، اضغط على زناد الرش وادفع زر التثبيت للأمام.
- ملاحظة: تأكد من أن زناد الرش ليس في وضع القفل قبل إدخال البطارية في الآلة.

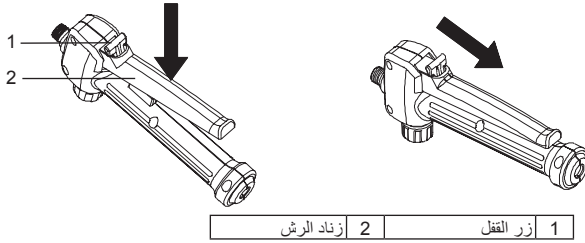

الشكل 13

الشكل 12

### ضبط التعديل لنوع الرأس الواحد

1. قم بإدارة الصمام إلى وضع "lock" لإستخدام الآلة كآلة ذات رأس واحد. الرجوع إلى الشكل 14.

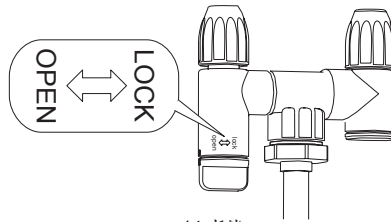

الشكل 14

### ضبط الرش

يمكنك رش السائل بشكل ضبابي أو بشكل نفاث باستخدام رأس الرش القابل للتعديل.

1. قم بإزالة البطارية من الآلة.
2. لرش السائل بشكل ضبابي ، قم بشد رأس الرش القابل للتعديل.
3. لرش السائل بشكل نفاث ، قم بإرخاء رأس الرش القابل للتعديل.

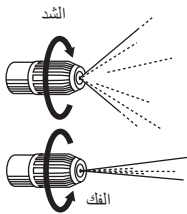

1. أزل البطارية قبل إضافة السائل الكيميائي إلى الخزان.
  2. امسك الخزان بإحكام وقم بتدويره عكس اتجاه عقارب الساعة لفصل غلاف المحرك عن الخزان الرجوع إلى الشكل 7
  3. فك البراغي وقم بإزالة كوب القياس.
  4. القيام بقياس السائل الموصى به. كوب القياس يمكن إستخدامه لقياس ما يصل إلى 50 أوقية (2 مل) من السائل الرجوع إلى الشكل 8
  5. قم بصب السائل في الخزان بعناية باستخدام كوب القياس من خلال فتحة ملاء الخزان أيضاً يمكنك إذابة السائل الكيميائي في الماء تمامًا في وعاء منفصل ثم قم بسكبه في الخزان تأكد من القيام بصب السائل الكيميائي دائمًا في الخزان من خلال فتحة ملاء الخزان بدلاً من الفتحة الصغيرة المخصصة لتخزين كوب القياس التأكد من أن مصفاة تعبئة الخزان في مكانها الرجوع إلى الشكل 9
  6. القيام بشطف كوب القياس بالماء النظيف.
  7. قم بإعادة تركيب الكوب ، وتأكد من ربطه وشده بإحكام.
  8. قم بإدخال الخرطوم إلى الجزء المضغوط في مصفاة تعبئة الخزان. الرجوع إلى الشكل 10.
  9. قم بإعادة توصيل قاعدة المحرك بالخزان وقم بتدويره في اتجاه عقارب الساعة إلى "النقر" الرجوع إلى الشكل 11
- \* تعد الحاوية غير متضمنة.

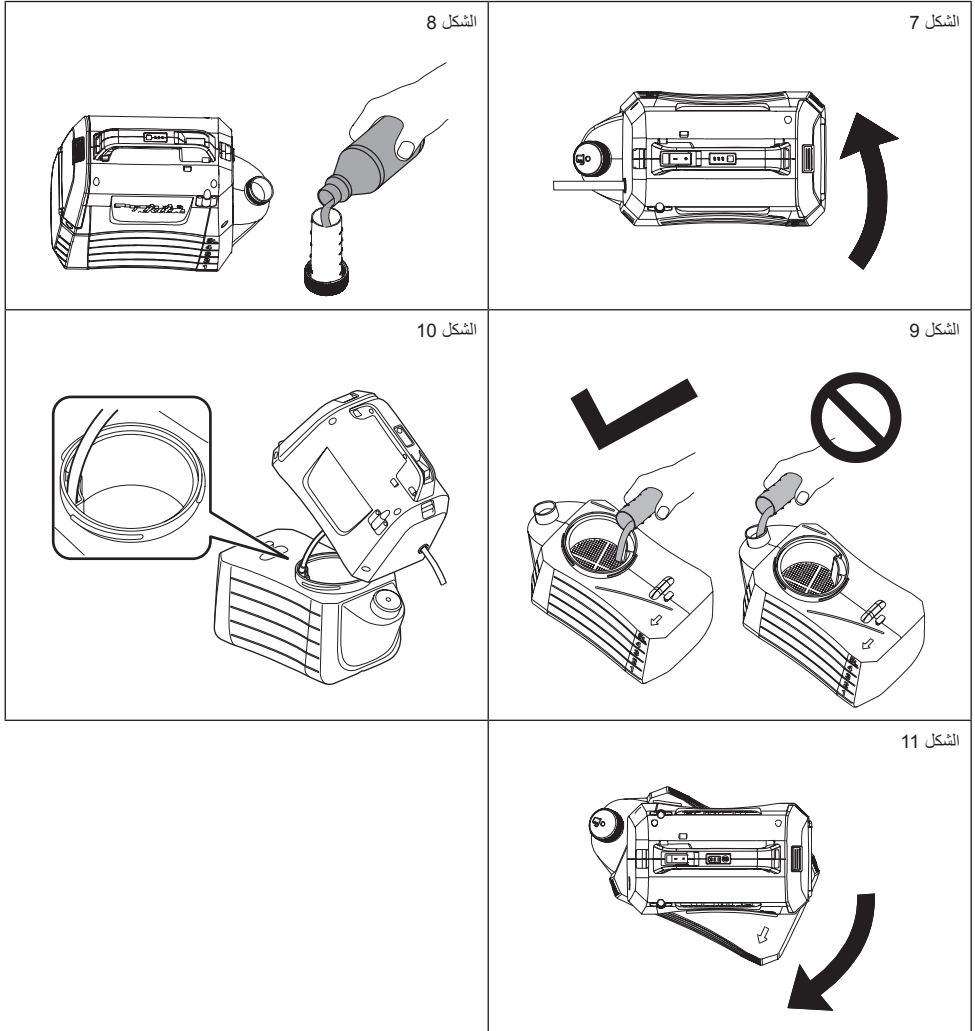



**تحذير!** اتبع دائماً إرشادات الشركة المصنعة للمواد الكيميائية المطبوعة على ملصقات منتجاتها للاستخدام والتنظيف والتخزين. قم بالتنظيف جيداً بعد كل استخدام ، باتباع الإرشادات الواردة في قسم الصيانة والتنظيف في هذا الدليل. ينبغي تخزين المواد الكيميائية بعيداً عن متناول الأطفال. عدم القيام بذلك قد يؤدي إلى حدوث إصابة جسدية خطيرة.



**تحذير!** المنتج تم تصميمه لرش الكيماويات المنزلية والحدائق مثل مبيدات الأعشاب ومبيدات الفطريات والمبيدات الحشرية والأسمدة.



**تنبيه:** يجب التأكد من عدم ترك أي مادة كيميائية مستخدمة مسبقاً في الخزان. إذا كان كذلك، فإنه قد يحدث تفاعل كيميائي ينتج عنه غاز ضار.



**ملاحظة:** لا تقم بملئ الخزان أكثر من اللازم القيام بذلك قد يؤدي إلى تلف الآلة.



**ملاحظة:** ينبغي أن تكون السوائل المراد رشها رقيقة تماماً مثل الماء. السوائل السميكة لن يتم رشها بشكل صحيح.



اضغط على زر التحقق الموجود في خرطوشة البطارية للإشارة إلى طاقة البطارية المتبقية. يضيء مصباح المؤشر لبضع ثوانٍ.

الطاقة المتبقية	مصباح المؤشر	
	مطفأ	مضيء
100% إلى 75%		■ ■ ■ ■
75% إلى 50%		■ ■ ■ □
50% إلى 25%		■ ■ □ □
25% إلى 0%		■ □ □ □

ملاحظة: بناءً على ظروف الاستخدام ودرجة الحرارة المحيطة، قد تختلف الإشارة قليلاً عن السعة الفعلية.

## يشير إلى سعة البطارية المتبقية

اضغط على زر التحقق الموجود على الآلة للإشارة إلى طاقة البطارية المتبقية. يضيء مصباح المؤشر لبضع ثوانٍ. الرجوع إلى الشكل 5

سعة البطارية المتبقية.	مصباح المؤشر	
	مطفأ	مضيء
100% إلى 50%		■ ■ ■
50% إلى 30%	■ ■ ■	■ ■ ■
30% إلى 0%	■ ■ ■	■ ■ ■

ملاحظة:

بناءً على ظروف الاستخدام ودرجة الحرارة المحيطة، قد تختلف الإشارة قليلاً عن الطاقة الفعلية.

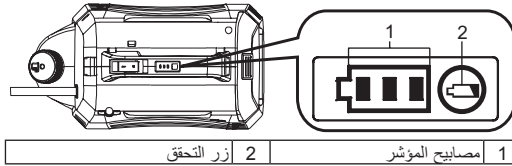

الشكل 5

## نظام حماية الآلة / البطارية

الآلة مزودة ومعدة بنظام الحماية. هذا النظام يقوم بقطع الطاقة تلقائيًا عن المحرك لإطالة عمر الآلة والبطارية. سوف تتوقف الآلة تلقائيًا أثناء التشغيل إذا تم وضع الآلة أو البطارية في أحد الظروف التالية.

- الحماية من الحمل الزائد: عند تشغيل الآلة بطريقة تؤدي إلى سحب تيار عالي بشكل غير طبيعي، تتوقف الآلة تلقائيًا دون أي إشارة. في هذه الحالة، قم بإيقاف تشغيل الآلة وإيقاف التطبيق الذي تسبب في جعل الآلة تصبح في حالة الحمل الزائد. ثم قم بتشغيل الآلة لإعادة التشغيل.
- الحماية من تفريغ الشحن الزائد: عندما تنخفض سعة البطارية، تتوقف الآلة تلقائيًا. إذا كانت الآلة لا تعمل حتى عند تشغيل المفاتيح، فقم بإزالة خرطوشة البطارية من الآلة وقم بشحنها.

## الإشارة إلى طاقة البطارية المتبقية

لخرطوش البطاريات المزودة بمؤشر فقط

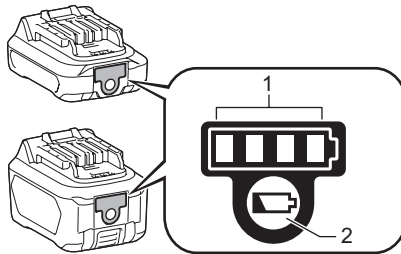

الشكل 6

## الوصف الوظيفي



تأكد دائماً من إيقاف تشغيل الآلة وإزالة خرطوشة البطارية قبل ضبط وظائف الآلة أو التحقق منها.

### تركيب أو إزالة خرطوشة البطارية



- قم بإيقاف تشغيل الآلة دائماً قبل تركيب أو إزالة خرطوشة البطارية.
- أمسك الآلة وخرطوشة البطارية بإحكام عند تركيب أو إزالة خرطوشة البطارية. قد يؤدي عدم إمساك الآلة وخرطوشة البطارية بإحكام إلى انفلات يديك وإلحاق الضرر بالآلة وخرطوشة البطارية والتعرض للإصابة الجسدية.
- لا تستخدم القوة عند تركيب خرطوشة البطارية. إذا لم تدخل البطارية بسهولة، فإنك لم تدخلها بالطريقة الصحيحة.

لتركيب خرطوشة البطارية ، قم بسحب قفل زناد الرش ، ومن ثم قم بفتح غطاء البطارية قم بمحاذاة اللسان الموجود في خرطوشة البطارية مع التجويف الموجود في الهيكل وثبته في مكانه. ادخل البطارية بشكل كامل إلى أن يثبت في مكانه بنقرة صغيرة. الرجوع إلى الشكل 3  
لازالة خرطوشة البطارية ، حركها من الآلة أثناء الضغط على الزر. الرجوع إلى الشكل 4

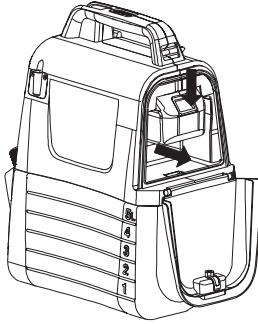

الشكل 4

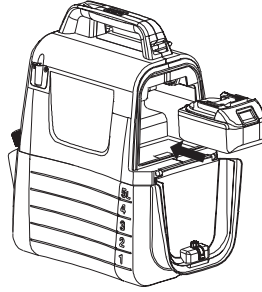

الشكل 3

## تجميع

⚠ تنبيه:

قم بالتأكد بشكل دائم من إيقاف تشغيل الجهاز وإزالة خرطوشة البطارية قبل القيام بأي عمل على الجهاز.

⚠ تنبيه:

قم بالتأكد من أن جميع الأجزاء قد تم تركيبها بإحكام حتى لا يتسرب السائل عند تشغيل الآلة.

## تركيب عصا الرش

1. قم بإزالة الغطاء من المقيض.
2. قم بالتأكد من وجود الحلقة التي على شكل O في مكانها ، ثم قم بربط عصا الرش على المقيض وشدها بإحكام. الرجوع إلى الشكل 1
3. فك صامولة التمديد وقم بسحب عصا الرش إلى الطول المطلوب.
4. قم بإعادة ربط الصامولة بإحكام.

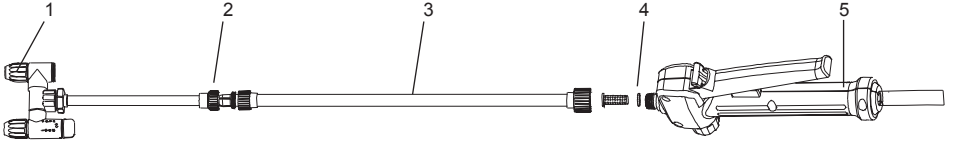

1	رامس رش قابل للتعديل	2	صامولة تمديد
3	عصا الرش	4	حلقة على شكل O
5	مقيض		

الشكل 1

## حمالة الكتف

قم بتوصيل حمالة الكتف بحوامل الجهاز كما هو موضح في الشكل. الرجوع إلى الشكل 2

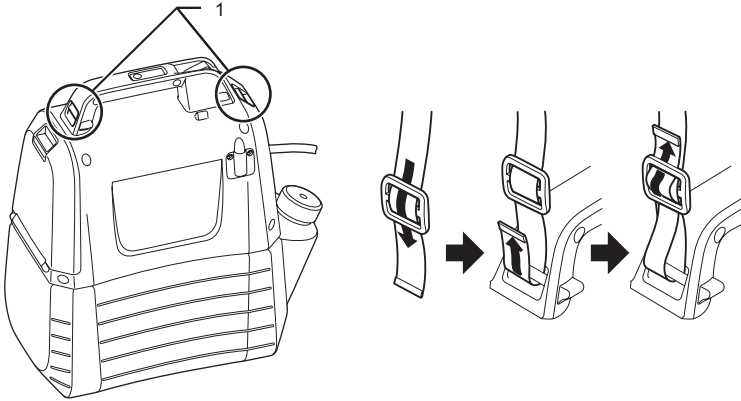

1	الحامل
---	--------

الشكل 2

## استخدام بخاخ الرش اللاسلكي للحديقة والعناية به

1. يمكن أن يعمل بخاخ الرش اللاسلكي للحديقة باستخدام خرطوشة بطارية الليثيوم الأيونية من ماركيتا Makita. قد يتسبب استخدام أي بطاريات أخرى في التعرض لخطر الحريق. قم بإعادة شحن البطاريات فقط باستخدام الشاحن المحدد. الشاحن المناسب لنوع واحد من البطاريات قد يؤدي إلى خطر التعرض لحدوث حريق عند استخدامه مع نوع بطارية آخر.
2. عند تركيب / أو إزالة البطارية، دائماً قم بوضع بخاخ الرش اللاسلكي للحديقة على سطح مستو وثابت.
3. لا تستخدم أي بطاريات أو مرفقات أو ملحقات غير موصى بها من قبل الشركة المصنعة لهذا الجهاز. استخدام البطاريات أو المرفقات أو الملحقات غير الموصى بها قد يؤدي إلى حدوث إصابات جسدية خطيرة.

## تعليمات مهمة خاصة بالسلامة بالنسبة لمجموعة البطارية

11. عند التخلص من خرطوشة البطارية، قم بإزالة البطارية من الأداة وتخلص منها في مكان آمن. اتبع اللوائح المحلية الخاصة بك فيما يتعلق بالتخلص من البطارية.
12. لا تستخدم البطاريات إلا مع المنتجات المحددة من Makita. قد يتسبب تركيب البطاريات في منتجات غير متوافقة في حريق أو حرارة مفرطة أو انفجار أو تسرب الإلكتروليت.
13. في حال عدم استخدام الأداة لفترة زمنية طويلة، يجب إزالة البطارية من الأداة.
14. يمكن أن تسخن خرطوشة البطارية أثناء وبعد الانتهاء من استخدامها وتتسبب في حدوث حروق أو حروق درجات الحرارة المنخفضة. يجب الانتباه أثناء مناولة خراطيش البطاريات الساخنة.
15. لا تلمس طرف الأداة مباشرة بعد الاستخدام حيث إنها قد تكون ساخنة وتسبب حروقاً.
16. لا تسمح بترامك الشظايا أو الغبار أو الملوثات على أطراف وداخل فتحات وحزوز خرطوشة البطارية. يمكن أن يؤدي ذلك إلى انخفاض الأداء أو تعطل الأداة أو خرطوشة البطارية.
17. ما لم تكن الأداة تدعم الاستخدام بالقرب من خطوط الكهرباء عالية الجهد، فلا تستخدم خرطوشة البطارية بجانب خطوط الكهرباء عالية الجهد. يمكن أن يؤدي ذلك إلى حدوث خلل أو تعطل الأداة أو خرطوشة البطارية.
18. احفظ البطارية بعيداً عن الأطفال.

### احتفظ بهذه التعليمات.

**⚠ تنبيه :** استخدم بطاريات Makita الأصلية فقط. قد يتسبب استخدام بطاريات Makita غير أصلية، أو بطاريات تم تعديلها، في انفجار البطارية مما يسبب الحرائق والإصابات الشخصية والتلفيات. كما سيظل ضمان Makita الخاص بأدوات وشواحن Makita.

### نصائح للحفاظ على أقصى عمر افتراضي للبطارية

1. اشحن خرطوشة البطارية قبل أن يفرغ شحنها تماماً. أوقف دوماً تشغيل الأداة واشحن خرطوشة البطارية عندما تلاحظ طاقة أقل للأداة.
2. لا تكرر شحن خرطوشة بطارية مشحونة تماماً. الإفراط في الشحن يقلل العمر الافتراضي لخدمة البطارية.
3. اشحن خرطوشة البطارية في درجة حرارة غرفة تتراوح من 10 درجات مئوية إلى 40 درجة مئوية (50 - 104 درجة فهرنهايت). اترك خرطوشة البطارية الساخنة تبرد قبل شحنها.
4. عند عدم استخدام الجهاز، أزل خرطوشة البطارية من الأداة أو الشاحن.

1. قبل استخدام خرطوشة البطارية، اقرأ كل التعليمات والعلامات التحذيرية الموجودة على (1) شاحن البطارية و(2) البطارية و(3) المنتج الذي يستخدم البطارية.
  2. لا تفك خرطوشة البطارية أو تعتب بها. قد يؤدي ذلك إلى نشوب حريق أو توليد حرارة زائدة أو حدوث انفجار.
  3. إذا أصبح وقت التشغيل أقصر بشكل كبير، فأوقف التشغيل على الفور. قد يؤدي ذلك إلى خطر ارتفاع درجة الحرارة والحروق المحتملة والانفجار.
  4. إذا دخل الإلكتروليت في عينيك، فاغسلها بماء نقي واطلب الرعاية الطبية على الفور. وإلا، فقد يتسبب ذلك في فقد بصرك.
  5. لا تحدث قصراً في خرطوشة البطارية:
    - (1) لا تلمس الأطراف بأي مادة موصلة.
    - (2) تجنب تخزين البطارية في حاوية مع أجسام معدنية أخرى مثل المسامير والعملات وما إلى ذلك.
    - (3) لا تعرض خرطوشة البطارية للماء أو المطر.
- قد يتسبب قصر البطارية في تدفق مقدار كبير من التيار وارتفاع درجة الحرارة واحتمال الإصابة بالحروق والتعطل.
6. لا تخزن أو تستخدم الأداة وخرطوشة البطارية في الأماكن التي يمكن أن تصل فيها درجات الحرارة إلى 50 درجة مئوية (122 فهرنهايت) أو تتجاوزها.
  7. لا تحرق مجموعة البطارية حتى إذا كانت تالفة بدرجة بالغة أو بالية تماماً. قد تنفجر خرطوشة البطارية في النار.
  8. لا تطرق على خرطوشة البطارية أو تقطعها أو تحطمها أو تقذفها أو تسقطها أو تصدمها بشيء صلب. قد يؤدي مثل هذا الإجراء إلى نشوب حريق أو توليد حرارة زائدة أو حدوث انفجار.
  9. لا تستخدم بطارية تالفة.
  10. تخضع بطاريات الليثيوم أيون المضمنة لمتطلبات قوانين البضائع الخطرة.

بالنسبة لعمليات النقل التجارية عبر جهات خارجية أو وكلاء الشحن على سبيل المثال، يجب الالتزام بالمتطلبات الخاصة على مواد التعبئة والملصقات.

لإعداد الملصقة الجارية شحنها، يلزم الرجوع إلى خبير في المواد الخطرة. يُرجى أيضاً مراعاة اللوائح الوطنية التي قد تكون أكثر تفصيلاً.

قم بربط أو تغطية الملامسات المكشوفة وتعبئة البطارية بطريقة تمنع حركتها داخل مواد التعبئة.

- لا تترك بقايا أو مواد رش في الخزان بعد الانتهاء من استخدام بخاخ الرش. قم بالتنظيف بعد كل مرة إستخدام
  - لا تدخن أثناء استخدام بخاخ الرش أو ترش في الأماكن التي تتواجد بها شرارة أو لهب.
  - خطورة الحقن لا تقم بالتنقيح مباشرة إلى البشرة.
  - للتقليل من خطر الصدمة الكهربائية لا تقم بوضع بخاخ الرش في الماء أو سوائل أخرى لا يتم بوضع أو بتخزين بخاخ الرش في مكان يمكن سقوطه أو سحبه إلى حوض أو مغسلة
  - المحافظة على هذا المنتج قم بالفحص جيداً من الداخل ومن الخارج لبخاخ الرش واختبر المكونات قبل كل إستخدام. تحقق من وجود شقوق وتدهور في الخرطوم أو تسريب أو انسداد في الفوهات أو فقدان أو تلف الأجزاء. في حالة وجود تلف قم بإصلاح المنتج قبل الإستخدام. العديد من الحوادث كانت نتيجة لسوء صيانة المنتجات.
  - أفضل البطارية من الوحدة قبل التجفيف أو التنظيف أو تخزين بخاخ الرش. مثل تدابير السلامة الوقائية هذه يمكنها التقليل من التعرض لخطر البداية الخاطئة.
  - دائماً احرص على ارتداء واقي للعين مزودة بواقبات جانبية أو نظارات واقية عليها علامة للتوافق مع مقاييس ANSI Z87.1.
  - عدم القيام بذلك قد يؤدي إلى دخول السوائل إلى عينيك مما يؤدي إلى إصابة خطيرة محتملة.
  - احمي رنيك قم بارتداء شناعاً للوجه أو للغيار عند استخدام بخاخ الرش. إتباع هذه القواعد سوف يقلل من خطر التعرض لإصابة جسدية خطيرة.
  - الأدوات الكهربائية المزودة ببطارية لا يلزم وصلها إلى منافذ كهربائية، لذلك فهي دائماً في حالة تشغيل. كن على علم بالمخاطر المحتملة إذا لم تستخدم الأداة المزودة ببطارية أو عند تغيير الملحقات. قم بإزالة مجموعة البطارية عندما تكون الأداة غير مستخدمة. إتباع هذه القاعدة سوف يقلل من خطر التعرض لصدمة كهربائية أو نشوب حريق أو إصابة جسدية خطيرة.
  - لا تضع الأدوات المزودة ببطارية أو البطاريات الخاصة بها بالقرب من النار أو الحرارة. هذا سوف يقلل من خطر التعرض للانفجار و الإصابة المحتملة.
  - لا تكسر أو تسقط أو تتلف مجموعة البطارية. لا تقم باستخدام مجموعة البطارية أو الشاحن الذي سقط أو تم تعرضهما لإنتفاخ حاد. تعتبر البطارية التالفة عرضة للانفجار. تخلص على الفور بشكل صحيح من البطارية التالفة أو المسافطة.
  - يمكن للبطاريات أن تنفجر في وجود مصدر للإشتعال مثل مصباح التوجيه والتقليل من خطر التعرض لإصابة جسدية خطيرة ، لا تقم باستخدام أي منتج إلسلكي في وجود مصدر لهب مكتشف. يمكن للبطارية المتفجرة أن تدفع بالحطام والمواد الكيميائية. إذا تم التعرض لها، قم بغسله بالمياه على الفور.
  - لا تشحن الأداة المزودة ببطارية في مكان رطب أو مبلل. إتباع هذه القاعدة سوف يقلل من خطر التعرض لصدمة كهربائية.
  - لأفضل النتائج يجب شحن الأداة المزودة ببطارية الخاصة بك في مكان تكون درجة الحرارة أكثر من 10 درجات مئوية (50 درجة فهرنهايت) وأقل من 40 درجة مئوية (104 درجة فهرنهايت) للتقليل من خطر التعرض لإصابة جسدية خطيرة، لا تقم بتخزينها في الخارج أو داخل الميادرة.
- مع الإستخدام المفرط للبطارية أو الظروف الحرارية القصوى ، فمن المحتمل حدوث تسرب في البطارية. إذا وقع السائل ولامس بشرتك ، فاعسلها جيداً بالماء النظيف لمدة عشر دقائق على الأقل ، ومن ثم اطلب الرعاية الطبية الفورية. إتباع هذه القواعد سوف يقلل من خطر التعرض لإصابة جسدية خطيرة.
  - لا تستخدم الجهاز المزود بالبطارية في المطر.
  - لا تستخدم الجهاز المزود بالبطارية في المطر. التدرج على العناية في التعامل مع البطاريات لمنع قصر البطارية بواسطة المواد الموصلية مثل الفواتم والأساور والمفاتيح. البطارية أو الموصل قد يسخن مما يؤدي إلى حدوث حروق
  - لا تتخلص من البطارية (البطاريات) عن طريق حرقها. قد تنفجر خلاية البطارية. تحقق من الرموز المحلية في حالة وجود تعليمات خاصة للتخلص من البطارية.
  - تجنب فتح البطارية (البطاريات) أو تمزيقها. محلول الإلكتروليت المتسرب هو مادة تسبب التآكل وقد تلحق ضرراً بالعين أو البشرة. وقد تسبب التسمم إذا تم ابتلاعها.
  - تفادي البيئة الخطيرة - لا تستخدم الأجهزة في الأماكن الرطبة والمبللة
  - الاستخدام الصحيح للجهاز - لا تقم باستخدام الجهاز لأي عمل باستثناء العمل الذي صمم الجهاز من أجله
  - عدم إجبار الجهاز - سيقوم بالعمل بشكل أفضل مع احتمالية أقل لخطر التعرض للإصابة وبالمعدل الذي صُمم من أجله.
  - خزن الأجهزة العاطلة بالداخل - عندما لا تكون قيد الإستخدام، يجب خزن الأجهزة بالداخل في مكان جاف ومرتفع أو مقل - وبعيداً عن متناول الأطفال.
  - حافظ على الجهاز مع العناية به - حافظ عليه نظيفاً لأداء أفضل وللتقليل من خطر التعرض للإصابة اتبع الإرشادات لتغيير الملحقات. تحقق من سلك الجهاز ، وفي حالة تلفه ، قم بإصلاحه عن طريق مركز خدمة معتمد قم بالمحافظة على مقايض جافة ونظيفة وخالية من الزيوت والشحوم.
  - قم بالتحقق من الأجزاء التالفة - قبل استخدام الجهاز مرة أخرى ، يجب فحص الجزء الواقي أو الأجزاء الأخرى التالفة بعناية لتحديد ما إذا كان بإمكانها أن تؤدي الوظيفة المقصودة بشكل سليم. قم بالتحقق من محاذاة الأجزاء المتحركة ، وربط الأجزاء المتحركة، وانكسار الأجزاء ، والتقوس، والظروف الأخرى التي قد تؤثر على عملية التشغيل. الواقي أو القطع الأخرى التالفة يجب إصلاحها بشكل سليم أو تبديلها بواسطة مركز خدمة معتمد مالم يُذكر في مكان آخر في هذا الدليل
  - لا تقم بإسقاط خزان ممتلئ وذلك لتجنب التسرب في حالة أن غطاء الخزان ليس مغلق بإحكام.



## تحذيرات السلامة المتعلقة ببخاخ الرش اللاسلكي للحدائق

**⚠ تحذير:** خطر التعرض لنشوب حريق أو انفجار. لا تقم بالرش على السوائل القابلة للاشتعال مثل البنزين. انظر إلى الرموز المرجعية على الحاوية.

**⚠ تحذير:** بعض مواد الرش مصنوعة من منتجات تستخدم في بخاخ الرش تحتوي على مواد كيميائية معروفة بأنها تسبب مرض السرطان، والعيوب الخلقية، وأضرار تناسلية أخرى. بعض الأمثلة على هذه الكيماويات هي:

- المركبات في الأسمدة.
- المركبات المتواجدة في المبيدات الحشرية ومبيدات الأعشاب ومبيدات الآفات.
- الزرنيخ والكروم المعالج كيميائياً من الخشب. اتبع الإرشادات المتواجدة على الحاويات لكل هذه المنتجات. للتقليل من تعرضك لهذه المواد الكيميائية، ارتد معدات أمان معتمدة مثل أغطية الوجه التي هي مصممة خصيصاً لتنقية الرش، والقفازات ومعدات الحماية المناسبة الأخرى.

■ قبل القيام باستخدام أي مبيد حشري أو مواد رش أخرى في بخاخ الرش هذا، اقرأ الملصق الموجود على العبوة الأصلية جيداً واتبع الإرشادات. تعد بعض مواد الرش خطيرة ويجب عدم استخدامها في بخاخ الرش هذا، حيث يمكنها أن تتلف بخاخ الرش وتسبب إصابة جسدية خطيرة أو تلف في الممتلكات.

■ خطر حدوث صدمة كهربائية. لا تقم أبداً بالرش باتجاه المآخذ الكهربائية.

■ لا تستخدم المواد الكيماوية على المستوى التجاري أو المواد الكيماوية لأغراض تجارية أو صناعية فقط استخدم الكيماويات الخاصة بالأعشاب والحدائق القائمة على أساس مائي.

■ لا تسكب السوائل الساخنة أو المغلية في الخزان. فهذا بإمكانه إضعاف أو إتلاف الخرطوم أو الخزان.

■ منطقة الرش يجب أن تكون جيدة التهوية.

■ تجنب الرش في الأيام شديدة الرياح. من المحتمل أن يتطاير الرذاذ عن طريق الخطأ إلى النباتات أو الأشياء التي لا ينبغي رشها.

■ قم بتخزين بخاخ الرش في مكان داخلي آمن وجيد التهوية مع مراعاة أن يكون خزان التعبئة فارغاً.

■ يمنع استخدام المواد الكاوية (القلوية) ذاتية التسخين أو السوائل (الحمضية) المسببة للتآكل في بخاخ الرش هذا. فهذا قد يتسبب في تآكل الأجزاء المعدنية أو إضعاف الخزان والخرطوم.

■ يجب معرفة محتويات المادة الكيميائية التي يتم رشها. اقرأ جميع قوائم بيانات السلامة للمواد وملصقات علب التعبئة المرفقة مع المادة الكيميائية. اتبع إرشادات السلامة من قبل الشركة المصنعة للكيماويات.

7. استخدم الأدوات الكهربائية وملحقاتها وأدوات القطع وما إلى ذلك وفقاً لهذه التعليمات، وأخذ الظروف التشغيلية والعمل الذي يتعين القيام به إلى الحسبان. استخدام الأداة الكهربائية في عملية تشغيلية مختلفة عن قدرتها المقتنة قد تؤدي إلى ظروف كارثية خطيرة.

8. احتفظ بأسطح المقابض والإسماك جافة ونظيفة وخالية من الزيوت والشحوم. المقابض الزلقة وأسماك الإسماك لا تسمح للتعامل الآمن والتحكم بالأدوات في الظروف الغير متوقعة.

9. لا ترتدي قفازات العمل القماشية عند استخدام الأداة التي قد تكون متشابكة تشابك قفازات العمل القماشية في الأجزاء المتحركة قد تؤدي إلى حدوث إصابة جسدية.

استخدام أداة البطارية والعناية بها

1. لا تقم بإعادة الشحن إلا باستخدام الشاحن المحدد من جهة التصنيع. قد يؤدي الشاحن المناسب لنوع واحد من مجموعات البطاريات إلى خطر الحريق عند استخدامه مع مجموعة بطارية أخرى.

2. استخدم مجموعات البطاريات المخصصة للأدوات الكهربائية فقط. قد يتسبب استخدام أي مجموعات بطاريات أخرى في خطر الإصابة والحرق.

3. عند عدم استخدام مجموعة البطارية، أبعدها عن الأجسام المعدنية الأخرى، مثل مشابك الورق أو العجلات أو المفاتيح أو المسامير أو البراغي أو غيرها من الأجسام المعدنية، لأن ذلك قد يؤدي إلى التوصيل من طرف لآخر. إحداث قصر في طرفي البطارية معاً قد يتسبب في حدوث حروق أو إشعال حريق.

4. في ظل ظروف سوء الاستخدام، قد يخرج سائل من البطارية؛ تجنب ملامسته. وفي حال ملامسته دون قصد، فاغسله بالماء. وإذا لامس السائل العينين، يجب طلب المساعدة الطبية أيضاً. السائل الخارج من البطارية قد يسبب التهييج أو الحروق.

5. لا تستخدم مجموعة البطارية أو الأداة التي تكون تالفة أو معدلة. البطاريات التالفة أو المعدلة قد تظهر سلوكاً غير متوقع مما يتسبب في نشوب حريق أو حدوث انفجار أو التعرض لخطر الإصابة.

6. لا تعرض مجموعة البطارية أو الأداة للنار أو درجة الحرارة المفرطة. فقد يؤدي التعرض للنار أو درجة الحرارة الزائدة عن 130 درجة مئوية إلى الانفجار.

7. اتبع كل تعليمات الشحن ولا تشحن مجموعة البطارية أو الأداة خارج نطاق درجة الحرارة المحددة في التعليمات. قد يتسبب الشحن بشكل غير صحيح أو في درجات حرارة خارج النطاق المحدد في تلف البطارية وزيادة خطر الحريق.

### الخدمات

1. تقدم الصيانة لأداتك الكهربائية بواسطة فني إصلاح مؤهل يستخدم فقط قطع الغيار المتطابقة. هذا بدوره سيضمن المحافظة على سلامة الأداة الكهربائية.

2. لا تقم بصيانة مجموعات البطاريات التالفة على الإطلاق. صيانة مجموعات البطاريات يجب أن تؤديها فقط الشركة المصنعة أو مزودي الخدمة المعتمدين.

3. اتبع الإرشادات لتشحيم وتبديل الملحقات

5. عند تشغيل الأداة الكهربائية في الخارج استخدم سلك تمديد مناسب للإستخدام في الخارج. حيث أن استخدام السلك المناسب للإستخدام الخارجي يقلل من خطر الصدمة الكهربائية.
6. إذا كان لابد من إستخدام الأداة الكهربائية في مكان رطب فقم بإستخدام مصدر محمي بجهاز قاطع التيار المتخلف أو المتربس. إستخدام قاطع التيار المتخلف يقلل من خطر الصدمة الكهربائية.
7. يمكن للأدوات الكهربائية أن تنتج مجالات كهرومغناطيسية غير ضارة للمستخدم فعلى كل حال، يجب على مستخدمي أجهزة تنظيم دقات القلب أو الأجهزة الطبية الأخرى المشابهة التواصل مع صانعي الأجهزة و/أو مع الطبيب للحصول على نصائح قبل تشغيل هذه الأداة الكهربائية.

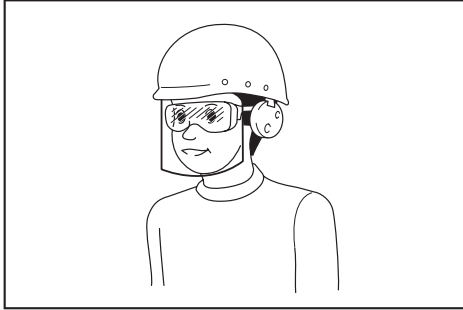

من مسؤوليات الموظف صاحب العمل إجبار مشغلي الأداة الكهربائية والأشخاص الآخرين على استخدام معدات السلامة والحماية المناسبة في مناطق العمل المباشرة.

1. لا تستخدم الأداة الكهربائية بالقوة. إستخدم الأداة الكهربائية الصحيحة لتطبيق عملك الأداة الكهربائية الصحيحة ستؤدي الوظيفة بشكل أفضل وأمن بنفس المعدل الذي صممت من أجله.
2. لا تستخدم الأداة الكهربائية في حالة عدم التمكن من تشغيلها أو إيقافها. أي أداة كهربائية لا يمكن التحكم بها عن طرق المفتاح فإنها تعتبر خطيرة ويجب إصلاحها.
3. قم بفصل قاييس الأداة الكهربائية من مصدر الطاقة و/أو قم بإزالة مجموعة البطارية الأداة الكهربائية إذا كانت قابلة للفصل ، قبل إجراء أي تعديلات ، أو تغيير للملحقات ، أو خزن الأدوات الكهربائية مثل تدابير السلامة الوقائية هذه تعمل على التقليل من مخاطر بدء تشغيل الأداة الكهربائية بشكل خاطئ
4. قم بخزن الأدوات الكهربائية المعاطلة بعيداً عن متناول الأطفال ولا تسمح للأشخاص الغير عارفين بالأداة أو بهذه التعليمات بتشغيل الأداة الكهربائية. تُعد الأدوات الكهربائية خطيرة جداً في أيادي المستخدمين الغير متدربين عليها
5. إحرص على الأدوات الكهربائية وملحقاتها تحقق من اللا محاذة أو الربط بين الأجزاء المتحركة وإكسار الأجزاء والظروف الأخرى التي قد تؤثر على تشغيل الأدوات الكهربائية في حالة تلف الأداة الكهربائية قم بإصلاحها قبل إستخدامها. تحدث العديد من الحوادث بسبب الصيانة الرديئة للأدوات الكهربائية
6. حافظ على أن تكون أدوات القطع حادة ونظيفة. المحافظة الصحيحة لأدوات القطع بحواف قطع حادة يسهل عملية القطع والتحكم

#### السلامة الشخصية

1. ابق يقظاً ، وراقب ما تقوم بعمله وإستخدم الحس العالي عند تشغيل أداة كهربائية. لا تستخدم أداة كهربائية عندما تكون متعباً أو تحت تأثير المخدرات أو الكحول أو الأدوية. فإن لحظة من عدم الإنتباه أثناء تشغيل الأدوات الكهربائية قد تؤدي إلى حدوث إصابات بنية خطيرة.
2. إستخدم معدات الحماية الجسدية. ارتد وافي العين دائماً. معدات الحماية مثل قناع الغبار ، أحذية السلامة المانعة للإنزلاق ، الخوذة الصلبة أو حماية السمع، سنقلل من الإصابات الجسدية عند إستخدامها في الظروف المناسبة.
3. امنع بدء التشغيل غير المقصود. تأكد من وجود المفتاح في وضع إيقاف التشغيل قبل توصيل الأداة بمصدر الطاقة الكهربائية و/ أو بمجموعة البطارية أو رفعها أو حملها حمل الأدوات الكهربائية وأصبعك فوق المفتاح أو تزويد الأدوات الكهربائية بالطاقة والمفتاح في موضع التشغيل يتسبب في وقوع الحوادث
4. قم بإزالة أي مفتاح ضبط أو ربط قبل تشغيل الأداة الكهربائية ترك مفتاح الربط متصلاً بالضوء الدائر للأداة الكهربائية قد يؤدي إلى حدوث إصابات جسدية
5. لا تتجاوز بالوصول إحتفظ بوقفة صحيحة ومتوازنة في كل الأوقات هذا يتيح تحكماً أفضل للأداة الكهربائية في الظروف الغير متوقعة
6. ليس بشكل مناسب لا ترتدي الملابس الواسعة والمجوهرات، ابقى شعرك وملايسك بعيداً عن الأجزاء المتحركة. حيث أن الملابس الواسعة أو المجوهرات أو الشعر الطويل من الممكن أن
7. إذا توفرت الأجهزة لتوصيل مرفقات جمع واستخراج الغبار ، فيجب التأكد من توصيلها وإستخدامها بشكل صحيح. استخدام أجهزة جمع الغبار يمكن أن يقلل من الأضرار المتعلقة بالغبار
8. لا تدع المعرفة المكتسبة من الاستخدام الاعتيادي للأدوات تسمح لك بأن تصبح راضياً وتجاهل مبادئ أمان الأداة. يمكن أن يتسبب العمل بإهمال إلى إصابه خطيرة في غضون جزء من الثانية.

هذه الآلة مخصصة للرش.

## نقطة للدول الأوروبية

إعلان المطابقة للمفوضية الأوروبية يتم تضمينه كملحق أ في دليل التعليمات هذا.

## الضوضاء

تم تحديد المستوى القياسي للضوضاء المرجحة بالترجيح A وفقاً لمقاييس EN62841-1:

سطح فشار صدا ( $L_{pA}$ ): 70 dB (A) يا كمتراً  
عدم قطعيت (K): 3 dB (A)

**ملاحظة:** لقد تم قياس قيمة (قيم) إنبعاث الضوضاء المعلنة بما يتوافق مع طريقة الإختبار المعيارية وقد يمكن أن تستخدم لمقارنة أداة مع أخرى.

**ملاحظة:** قد يمكن أيضاً أن تستخدم قيمة (قيم) إنبعاث الضوضاء المعلنة في التقييم الأولي للتعرض.

## ⚠ تحذير: ارتد واقي للأذن.

**⚠ تحذير:** إنبعاث الضوضاء خلال الاستخدام الفعلي للأداة الكهربائية يمكن أن يختلف عن القيمة (القيم) المعلنة وذلك حسب الطرق التي تستخدم فيها الأداة لا سيما نوع قطعة العمل التي تتم معالجتها.

**⚠ تحذير:** تأكد من معرفة تدابير السلامة المناسبة لحماية المشغل والتي تعتمد على تقدير التعرض في الظروف الفعلية للإستخدام (مع الأخذ في الحسبان جميع أجزاء دورة التشغيل كأوقات إيقاف تشغيل الأداة وكذلك عند أوقات تشغيل الخمول بالإضافة إلى وقت الزناد).

## الإهتزاز

يتم تحديد القيمة الإجمالية للاهتزاز (إجمالي متجه ثلاثي المحاور) حسب المعيار EN62841-1:

وضع التشغيل: التشغيل دون حمل  
إنبعاث الاهتزاز ( $a_{hV}$ ): 2.5 m/s<sup>2</sup> أو أقل  
التشويش ( $K$ ): 1.5 m/s<sup>2</sup>

**ملاحظة:** لقد تم قياس قيمة (قيم) إنبعاث الاهتزاز بما يتوافق مع طريقة الإختبار المعيارية وقد يمكن أن تستخدم لمقارنة أداة مع أخرى.

**ملاحظة:** قد يمكن أيضاً أن تستخدم قيمة (قيم) إنبعاث الاهتزاز في التقييم الأولي للتعرض.

**⚠ تحذير:** إنبعاث الضوضاء خلال الاستخدام الفعلي للأداة الكهربائية يمكن أن يختلف عن القيمة (القيم) المعلنة وذلك حسب الطرق التي تستخدم فيها الأداة لا سيما نوع قطعة العمل التي تتم معالجتها.

**⚠ تحذير:** تأكد من معرفة تدابير السلامة المناسبة لحماية المشغل والتي تعتمد على تقدير التعرض في الظروف الفعلية للإستخدام (مع الأخذ في الحسبان جميع أجزاء دورة التشغيل كأوقات إيقاف تشغيل الأداة وكذلك عند أوقات تشغيل الخمول بالإضافة إلى وقت الزناد).

## تحذير

هذا الجهاز يمكن إستخدامه بواسطة الأطفال الذين تتراوح أعمارهم بين 8 سنوات وما فوق ، ويمكن إستخدامه من قبل الأشخاص الذين يعانون من ضعف القدرات الجسدية أو الحسية أو العقلية أو نقص الخبرة والمعرفة ، وذلك بشرط أن يكونوا تحت الإشراف أو أن يتم إعطاؤهم تعليمات متعلقة بإستخدام الجهاز بطريقة آمنة وفهم المخاطر المحتملة. لا ينبغي للأطفال اللعب بالجهاز ، لا ينبغي أن يتم التنظيف أو صيانة المستخدم من قبل الأطفال بدون إشراف.

## تحذيرات السلامة العامة للأدوات الكهربائية.

**⚠ تحذير:** اقرأ جميع تحذيرات السلامة ، والتعليمات ، والتوضيحات ، والمواصفات المرفقة مع هذه الأداة الكهربائية. عدم اتباع التعليمات المذكورة أدناه قد يؤدي إلى حدوث صدمة كهربية وحرق و/أو إصابة بالغة.

## احتفظ بكل التحذيرات والتعليمات للرجوع إليها في المستقبل.

مصطلح "أداة كهربائية" في التحذيرات يشير إلى الأداة الكهربائية التي تعمل (سلكياً) بالتيار الكهربائي أو الأداة الكهربائية التي تعمل (لا سلكياً) بواسطة البطارية

## سلامة مكان العمل

1. حافظ على بيئة عمل نظيفة و مضاءة بشكل جيد. تسهم الأماكن المزدحمة أو المظلمة في وقوع الحوادث.
2. لا تستخدم الأدوات الكهربائية في أجواء متفجرة، كما هو الحال في وجود سوائل أو غازات أو غبار قابلة للاشتعال. تولد الأدوات الكهربائية شرارات قد تشعل الغبار أو الأبخرة
3. حافظ على إبعاد الأطفال والمارة أثناء تشغيل أداة كهربائية. التشتت الذهني يمكن أن يؤدي إلى فقدان السيطرة

## السلامة الكهربائية

1. يجب أن تتفق مقاييس الأداة الكهربائية مع المأخذ. لا تقم بتعديل المقاييس على أية حال. لا تستخدم أي مقاييس تحويل مع الأدوات الكهربائية الأرضية(المؤرضة). ستعمل المقاييس غير المعدلة والتي توافق المأخذ على تقليل خطر الصدمة الكهربائية.
2. تجنب ملامسة جسمك للأسطح الأرضية أو المؤرضة ، مثل الأنابيب ، وأجهزة التدفئة والثلاجات. فخطر الصدمة الكهربائية يزداد إذا كان الجسم أرضياً أو مؤرضاً.
3. لا تقم بتعريض الأدوات الكهربائية للمطر أو الرطوبة إن دخول الماء إلى الأداة الكهربائية سيؤدي من خطر التعرض لصدمة كهربائية
4. لا تسمى استخدام السلك. لا تستخدم السلك لحمل الأداة الكهربائية أو سحبها أو فصلها. أبعد السلك عن الحرارة والزيوت والحواف الحادة والأجزاء المتحركة. الأسلاك التالفة أو المشابكة تزيد من خطر الصدمة الكهربائية.

الطراز	US053D	
الجهد الكهربائي المقدر	تيار مستمر من 10.8 إلى 12 فولت كحد أقصى	
سعة الخزان	5 لتر	
طول الخرطوم	1.7 متر	
إجمالي الطول القابل للتمديد	50 - 70 سنتيمتر	
نوع الخرطوشة	رأسين (قابلة للتحويل إلى رأس واحد)	
الحد الأقصى لضغط التشغيل	0.3 ميغا باسكال	
الضغط التشغيلي مع الفوهة القياسية	الأقصى.	حوالي 0.26 ميغا باسكال
	الأدنى.	حوالي 0.13 ميغا باسكال
	الأقصى.	حوالي 0.91 لتر / دقيقة
	الأدنى.	حوالي 0.47 لتر / دقيقة
برغي الفوهة المناسب	حجم 4/1 بوصة	
الأبعاد (طول × عرض × ارتفاع)	343 × 182 × 343 ملليمتر	
الوزن الصافي	2.9 إلى 3.0 كجم	

- بسبب برنامج البحث والتطوير المستمر الخاص بنا، تخضع المواصفات الواردة هنا للتغيير دون إخطار.
- قد تختلف المواصفات من بلد لآخر.
- قد يختلف الوزن على حسب المرفق (المرفقات)، بما في ذلك خرطوشة البطارية.. يوضح الجدول المجموعة الأخف والأثقل وزناً وفقاً لبروتوكول EPTA 01/2014.

### خرطوشة البطارية والشاحن المستخدمان

خرطوشة البطارية	BL1041B / BL1040B / BL1021B / BL1020B / BL1016 / BL1015
الشاحن	DC18RE / DC10WD / DC10WC / DC10SB / DC10SA

- قد لا تتوفر بعض خراطيش البطاريات والشواحن المذكورة أعلاه تبعاً لمنطقة إقامتك.

<p><b>تحذير:</b> استخدم خراطيش البطاريات والشواحن المذكورة أعلاه فقط. قد يتسبب استخدام أي خراطيش بطاريات وشواحن أخرى في حدوث إصابة و/أو حريق.</p> <p><b>تحذير:</b> لا تستخدم مصدر طاقة سلكي مثل محول بطارية أو مجموعة طاقة متنقلة مع هذه الآلة الموصول لهكذا مصدر طاقة تغذية قد يعيق عملية التشغيل مما يتسبب في حدوث إصابة جسدية.</p>
---

### الرموز

فيما يلي عرض للرموز المستخدمة للجهاز. تأكد من فهم معانيها قبل الاستخدام.

تحذير		ارتد واقي للأذن	
ارتد واقي للعين		ارتد قناع للتنفس	
ارتد قفازات الحماية الواقية		ارتد أحذية الأمان	
لا تستخدم بخاخ الرش أثناء هطول المطر أو تتركه في الخارج وهي تمطر.			
اقرأ دليل التعليمات.			
التأكد من إبعاد المارة عند الرش			

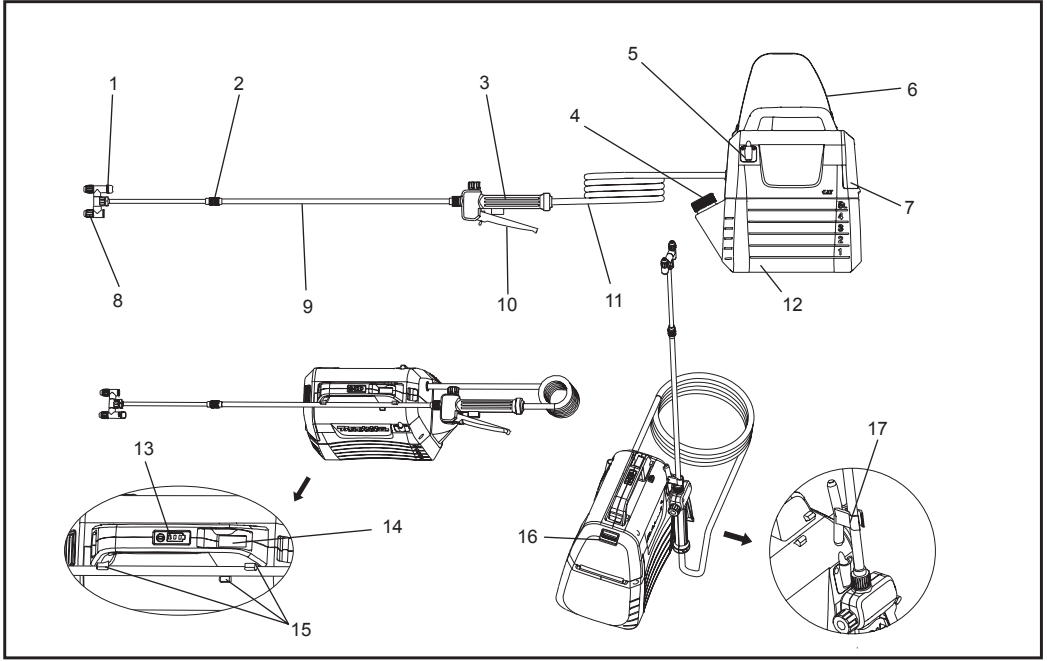

1	مفتاح التبديل الرئيسي	2	صامولة تمديد	3	مقبض	4	كوب القياس
5	حامل عصا الرش	6	حمالة الكتف	7	غطاء البطارية	8	رأس رش قابل للتعديل
9	عصا الرش	10	زناد الرش	11	خرطوم	12	خزان سعة 5 لتر
13	مصابيح الموشر	14	مفتاح التشغيل والإيقاف	15	مثبت عصا الرش	16	قفل زناد الرش
17	خطاف ربط (لتوصيل وربط عصا الرش)	-	-	-	-	-	-

**Makita Europe N.V**

Jan-Baptist Vinkstraat 2,  
3070 Kortenberg, Belgium

**Makita Corporation**

3-11-8, Sumiyoshi-cho,  
Anjo, Aichi 446-8502 Japan

[www.makita.com](http://www.makita.com)

US053D-31L(CE)-BZ-AR-PER-2009  
EN, PTBR, FR, DE, IT, NL, ES, PT,  
DA, EL, TR, SV, NO, FI, LV, LT, ET,  
PL, HU, SK, CS, SL, SQ, BG, HR, MK,  
SR, RO, UK, RU, KK, ZHTW, FA, AR